

dupray

Neat+™

MULTI-USE STEAM CLEANER

NETTOYEUR VAPEUR MULTIUSAGE

LIMPIADOR DE VAPOR MULTIUSOS

MEHRZWECK-DAMPFREINIGER

PULITORE A VAPORE MULTIUSO

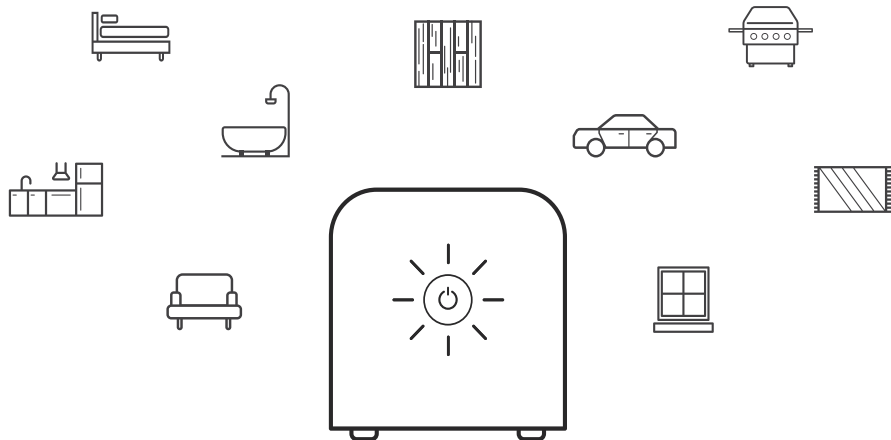

Instruction manual	page 2
Manuel d'utilisation	page 16
Manual de instrucciones	página 30
Bedienungsanleitung	Seite 44
Manuale di istruzioni	pagina 58



Neat Plus™ Help Center

• Centre d'aide • Centro de ayuda
• Hilfezentrum • Centro assistenza

IMPORTANT SAFETY INSTRUCTIONS



WARNING: To reduce the risk of fire, electrical shock, or injury, the following safety precautions should always be followed when using an electrical appliance.

READ ALL INSTRUCTIONS BEFORE USE.

DANGER

Any appliance is electrically live even when switched off. To reduce risk of electrical shock:

1. Always unplug power cord immediately after use.
2. Do not place or store unit where it can fall or be pulled into a sink or tub.
3. Do not place in, or drop into water or other liquid.
4. If unit falls into water, immediately unplug power cord. Do not reach into the water.

WARNING

To reduce risk of burns, electrocution, fire, or injury to persons:

1. Use Neat Plus™ steam cleaner only for its intended purpose as indicated in this manual.
2. Before plugging power cord into electrical outlet, be sure that all electrical information the label conforms with your power supply.
3. To reduce likelihood of circuit overload, DO NOT operate another high wattage appliance on the same circuit as this unit.
4. To protect against risk of electrical shock, do not immerse unit in water or other liquids. Do not use power cord as handle, let it hang over edges of counters, or damaged by doors.
5. Never yank power cord to disconnect from outlet; instead, grasp plug and pull to disconnect.
6. Do not operate unit with a damaged power cord or if the unit has been dropped or damaged. To avoid risk of electrical shock, do not disassemble unit; contact Dupray Customer Service for examination and repair. Incorrect reassembly can cause a risk of electrical shock when unit is used.
7. Close supervision is required for any appliance being used near children, pets and plants. Do not leave unit unattended while plugged in.
8. This unit is not intended for use by persons (including children) with reduced physical, sensory or mental capabilities, or lack of experience and knowledge, unless they have been given supervision or instruction concerning use of the unit by a person responsible for their safety.
9. Do not use unit where aerosol-based products are being used, or where oxygen is being administered.
10. Unit is only meant to be used with recommended Neat Plus™ steam cleaner accessories. Using other types of attachments may cause damage to unit or injury.
11. If status indicator does not illuminate when power button is pressed while power cord is plugged in, unit is not operating normally. Immediately disconnect cord from power supply, then refer to troubleshooting guide of this manual for assistance.

12. When filling the water tank, only water should be used – other cleaning agents could damage unit or cause injury. Distilled or de-mineralized water is highly recommended, in order to minimize potential build-up of mineral deposits. Do not fill with more than 60 oz. (1800 ml) of water.
13. To reduce risk of contact with hot water or condensation emitting from steam hose, check appliance before each use by positioning it away from body and turning it on. Do not operate unit if steam hose is blocked.
14. Burns can occur from touching hot metal parts, accessories, hot water, or steam. Do not touch steam hose lance or attempt to connect accessories while unit is in use. Do not touch bottom of floor tool or attempt to attach a microfiber pad by hand while unit is in use. Use caution when you turn unit upside down – there may be hot water in the steam cleaner.
15. Use caution when using unit on uneven surfaces, such as stairs.
16. When steaming any surface for the first time, it is recommended that you consult the manufacturer's guidelines for material being steamed. For items in question, test on an inconspicuous area before proceeding.
17. Steaming unsealed hardwood or unglazed ceramic surfaces is not recommended, and may result in warping or damage to the surface. Steam may remove the sheen from surfaces treated with wax.
18. When steam mopping, never leave steam or any hot accessory resting in one spot on any surface for any period of time – prolonged exposure to heat and moisture may damage floor surfaces.
19. Do not allow power cord to touch hot surfaces during use. Secure the cord on the cord wrap when storing.
20. Do not store on its side or upside down.



IMPORTANT WARNING

Steam is a powerful tool. Like any other tool, it should be used with caution. Certain surfaces, fabrics, materials and finishes are water and heat sensitive and can be damaged or discolored by steam.

ALWAYS check with the manufacturer of the surface or product being cleaned before using steam. **TEST** a small, hidden surface to make sure the surface can be steamed.

DO NOT leave steam in one spot on any surface for any period of time with a wet cleaning cloth/pad attached as this will damage your floors.

DO NOT use on unsealed wood, on wood or tile floors that are highly worn, unfinished or have a wax or oil finish. Surfaces that have been treated with wax or no-wax floors may be damaged by heat.

DO NOT use on leather, synthetic fabrics, velvet or other delicate, steam-sensitive materials.

DO NOT use the steam cleaner for any other purpose than what is described in the instructions manual.

DO NOT use anything else than clean water inside the product.

In no event is Dupray liable for incidental or consequential damages to anyone, of any nature whatsoever. Some states/provinces do not permit the exclusion or limitation of incidental or consequential damages, so the above may not apply to you.

Questions? We're here to help.



1-800-881-8482



+44 3330 112660



01-800-733-4117

dupray.com

DESCRIPTION

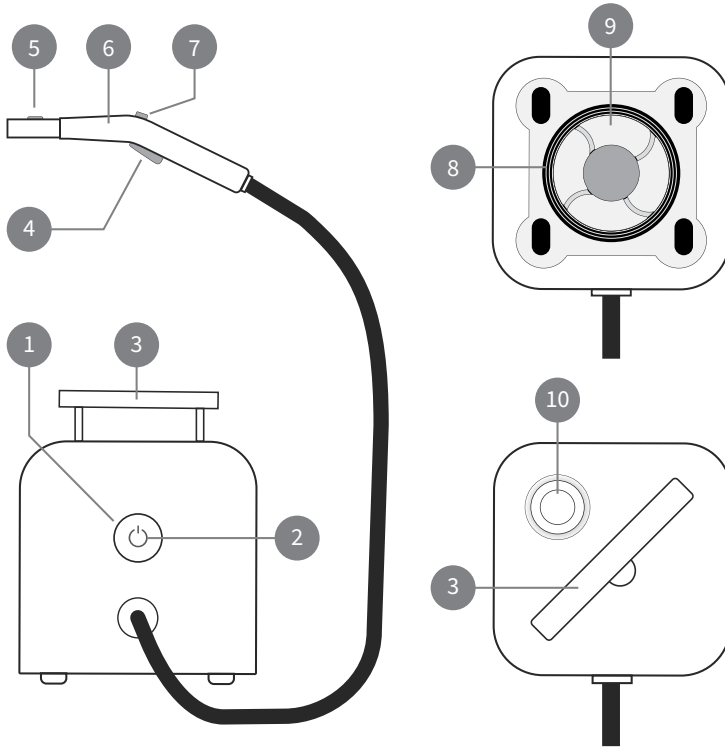

-
- | | |
|-----------------------------|-----------------------|
| 1. Power button | 6. Steam hose |
| 2. Status indicator | 7. Steam trigger lock |
| 3. Retractable handle | 8. Electrical cord |
| 4. Steam trigger | 9. Cord wrap |
| 5. Accessory release button | 10. Water tank cap |

ACCESSORIES

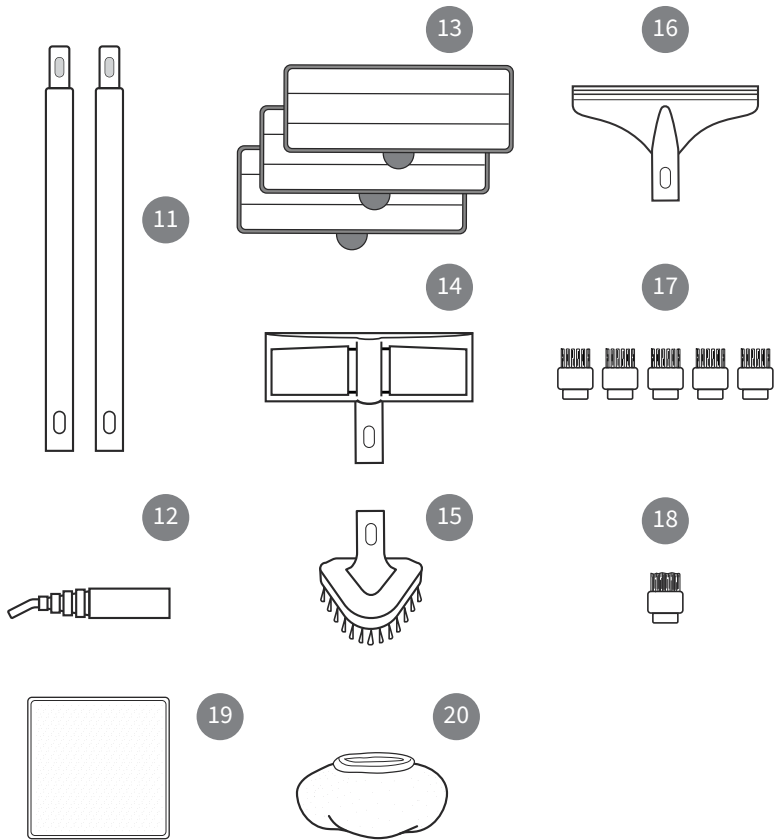

- 11. Extension tubes (2)
- 12. Steam lance
- 13. Microfiber pads (3)
- 14. Floor tool
- 15. Triangular tool
- 16. Window tool

- 17. Nylon brushes (5)
- 18. Brass brush
- 19. Microfiber cloth
- 20. Microfiber bonnet

FILLING WITH WATER

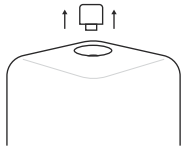

Remove the water tank cap .

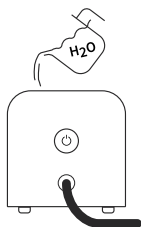

Pour water in the steam cleaner until it's full.
Max: 60 oz. (1800 ml)

Never put anything else than clean water in the water tank.

- Tips:
- Using demineralized water prevents mineral build up and prolongs the life of the unit.
 - Hold the steam trigger during refills to make it faster.



Replace the water tank  cap.

REFILLING DURING/AFTER USE

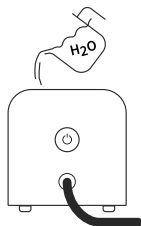

Your steam cleaner can be refilled at any time during operation.

HOW TO USE YOUR NEAT PLUS™ STEAM CLEANER

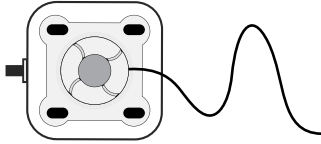

Fully unwind the electrical cable before filling with water.

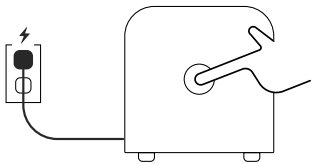

Once filled with water, connect the electrical cord **8** to your power supply then press the power button **1** located at front of your Neat Plus™.



The status indicator **2** will light up.

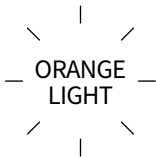

Indicates the unit is getting ready.

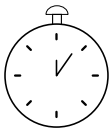

Neat Plus™ needs **approximately 90-120 seconds** to generate the initial optimal amount of steam.

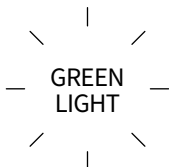

Neat Plus™ is ready!

To release steam, simply press the trigger. Steam can take up to 30 seconds to initially come out.

HOW TO ATTACH THE ACCESSORIES

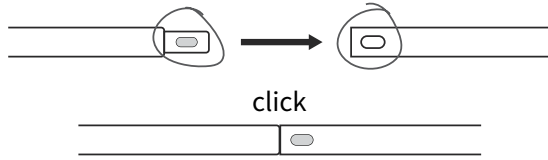

Insert the male part into the female part.
When properly attached the accessory release button ⑤ should have clicked into the other piece's inserts.

TO DETACH

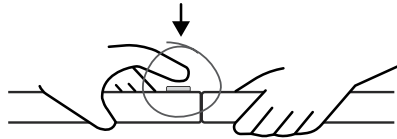

Press in the accessory release button ⑤ and hold it down.

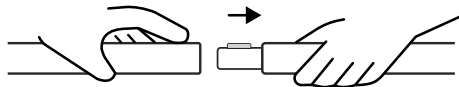

Pull the two pieces apart.



Burns can occur from touching hot metal parts, hot water, brushes, accessories, pads tips or steam. Do not touch the steam hose or manipulate accessories while the unit is in use.



STEAM LANCE

Use the lance to clean surfaces that are difficult to reach.

You can use the lance with or without the brushes and use the microfiber cloth ¹⁹ to wipe off moisture.

USE IT WITH A BRUSH

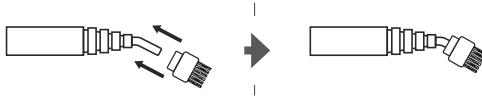

NYLON BRUSHES
(the black ones)

Ideal for delicate surfaces like:

- 👍 ovens
- 👍 showers
- 👍 stove tops
- 👍 bathtubs
- 👍 tiles
- 👍 waste bins
- 👍 grout
- 👍 toys
- 👍 refrigerators



BRASS BRUSH
(the gold one)

Use on scratch-proof surfaces like:

- 👍 BBQ grills
- 👍 oven wire racks



CAUTION: Hot parts. Do not handle brushes while steaming.

USE THE FLOOR TOOL WITH A MICROFIBER PAD

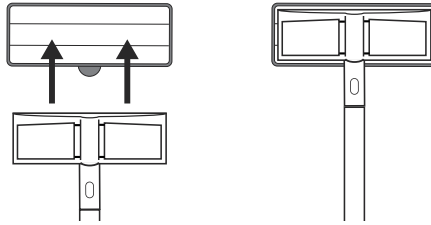

Lay one microfiber pad ¹³ on a flat surface, with fastener strips facing upward. Align the floor tool ¹⁴ with the pad. Make sure the floor tool is oriented with the pad, and centered as best as possible.

Press the tool firmly down onto the pad. Fastener strips will adhere to pad grips on the underside of the tool.

NOTE: Microfiber pads are machine washable. To avoid picking up lint, washing separately from other fabrics is recommended. Only use liquid detergent. Avoid using any fabric softeners or bleach. Air drying is recommended; machine drying on a low heater air dry setting is acceptable as well.

OR A MICROFIBER CLOTH

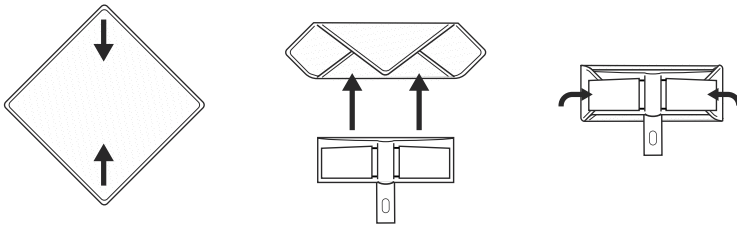

Fold the microfiber cloth ¹⁹ on a flat surface.

Place the floor tool ¹⁴ centered on the cloth and attach the cloth to the tool with the clips on each side.

THE FLOOR TOOL WITH CLOTH OR PAD IS PERFECT FOR:

- ☛ sealed hardwood
- ☛ marble
- ☛ linoleum
- ☛ sealed laminate
- ☛ tile
- ☛ granite
- ☛ glazed ceramic
- ☛ stained concrete
- ☛ vinyl

AVOID USING ON:

👉 unsealed hardwood

👉 unglazed ceramic



Care should also be taken when steaming sealed hardwood floors, as prolonged exposure to steam in a single spot may cause damage and discoloration. To avoid this, keep the floor tool in constant motion on these surfaces.

Steam may remove the sheen from some floors that have been treated with wax. Before steaming any flooring, it is recommended to consult the manufacturer's guidelines.



TRIANGULAR TOOL

The triangular tool is the best tool to clean and sanitize:

👉 car interiors

👉 floors

👉 furniture

👉 bathtubs

👉 countertops

👉 mattresses

Pair it with a microfiber bonnet to reach higher temperatures and pick up dirt.



+



=

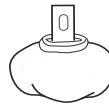

BETTER

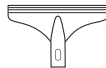

WINDOW TOOL

Makes window and mirror cleaning a breeze.

👉 car windshields

👉 shower glass doors

👉 soap scum and grime

👉 mirrors and glass

STORAGE

To prevent leaks, do not store sideways or upside down.
Always keep the unit upright.

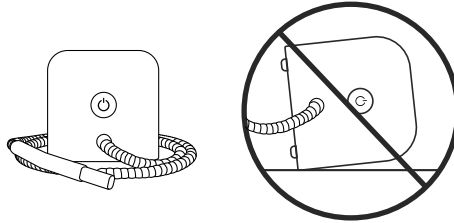

DANGER: Never use anything else than clean water in the steam cleaner. Household descaling products, bleach or cleaning chemicals can cause harmful fumes or important damages to the product, resulting in potential damages, injuries, and/or death.

TROUBLESHOOTING

PROBLEM	POSSIBLE CAUSE	SOLUTION
Unit fails to heat up. The status indicator ② does not illuminate when power button ① is pressed.	Unit is not plugged in.	Plug the power cord into an electrical outlet.
	Household circuit breaker / ground fault interrupter has tripped or blown a fuse.	Reset circuit breaker / ground fault interrupter, or replace fuse. If you need assistance contact a licensed electrician.
	Unit is damaged or otherwise in need of repair.	Immediately cease usage and unplug. Contact consumer service for further assistance.
Unit fails to heat up. The status indicator ② does illuminate orange when power button ① is pressed.	Steam cleaner is empty.	Refer to filling with water section page 7.
	Unit is damaged or otherwise in need of repair.	Immediately cease usage and unplug. Contact consumer service for further assistance.
Steam output is weak or intermittent.	Water level in steam cleaner is running low.	Refer to refilling with water page 7.
Excessive amount of water in steam. Note: Unit produces condensation - it is normal for steam to contain some amount of water.	Water condensation in steam hose or steam hose is cold.	Point steam hose towards sink, tub or ground and shake while pressing steam release trigger ④. Continue until excess water is released. During use the steam hose will heat up and remove the condensation.
	Unit is not heated to full operating temperature.	Wait until the status indicator ② turns to green.
Accessories do not stay firmly connected to steam hose.	Accessories not properly installed.	Check to make sure that accessories are properly connected, per procedures on page 9.
Floor surfaces appear cloudy or streaky after steaming.	Microfiber pad is dirty.	Replace microfiber pad with a clean one.
	Hard water residue on floor or old soap residue remaining.	Switch to distilled or de-mineralized water. Old soap residue should go away after a few passes.

LIMITED WARRANTY

2-YEAR
LIMITED
WARRANTY

- For a period of twelve (12) months following the purchase of the Product (the “Warranty period”), if the Client has used the Product under normal use and in strict conformity with the instructions and/or manual of operations provided by Dupray and discovers any defects in material or workmanship and notifies Dupray in writing thereof during the Warranty period, Dupray shall use reasonable commercial efforts to repair or replace that portion of the Product found by Dupray to be defective in material or workmanship or refund the purchase price of the Product or replace the Product or a portion of same. If the product is not repairable, a refurbished equivalent product, or a replacement equivalent product or a store gift certificate equivalent to the current value towards the purchase of a new product will be issued. If Dupray exchanges the Covered Equipment, the original product becomes Dupray’s property and the replacement product is your property, with coverage effective for the remaining time of the Warranty period.
- For the Warranty period starting twelve (12) months after the purchase of the product to a maximum of twenty-four (24) months after the purchase of the product, the Warranty shall cover parts only, excluding accessories, shipping and handling costs. During that period, Dupray reserves the right to charge a Service fee for all Warranty claims, in order to repair or replace the defective Product with a replacement product that is new or equivalent to new in performance and reliability. All replacement products provided under this Warranty will at a minimum be functionally equivalent to the original product.

Detailed Service fees are available at: dupray.com/servicefees

THE WARRANTY IS VOID:

- | | |
|---|---|
| <p>A) if the damage is a result of an accident, abuse, freezing, impact, alteration, non authorized usage, a major force, or use of other electricity than that indicated on the Product;</p> <p>B) if the product was used with other substances besides water in the water chamber;</p> | <p>C) if repairs, modifications, or alterations were done by a person not authorized by Dupray;</p> <p>D) the owner or user neglected to do routine maintenance required and the damages or problems are directly related to such neglect. It is the Client’s responsibility to keep equipment in proper condition and to use exclusively Dupray cleaning products so as to not damage the internal components;</p> |
|---|---|

-
- Dupray offers a lifetime warranty on steam cleaners and a lifetime telephone support.
 - It is understood that certain parts of the equipment are not covered by the Dupray warranty due to the fact they require replacement after multiple use. Such parts include, but are not limited to, buttons, hoses, seals, etc. These parts will eventually require replacement at the Client’s cost.
 - Dupray makes no warranty or representation that the Product complies with any local laws, rules or regulations and Client shall be responsible for obtaining all permits or authorizations required by any regulatory body for installation or use of the Product.
 - DUPRAY MAKES NO OTHER WARRANTIES OR CONDITIONS AND THE WARRANTY STATEMENT IS IN LIEU OF ALL OTHER WARRANTIES, REPRESENTATIONS, PROMISES, OR CONDITIONS, EXPRESSED OR IMPLIED, INCLUDING, BUT NOT LIMITED TO, THE IMPLIED WARRANTIES OF MERCHANTABILITY AND FITNESS FOR A PARTICULAR PURPOSE. DUPRAY EXPRESSLY DISCLAIMS ALL WARRANTIES AND CONDITIONS NOT STATED HEREIN. ANY IMPLIED WARRANTIES AND CONDITIONS THAT MAY BE IMPOSED BY LAW ARE LIMITED IN DURATION TO THE WARRANTY PERIOD. DUPRAY’S LIABILITY FOR WARRANTY CLAIMS IS LIMITED TO REPAIR OR REPLACEMENT AS SET FORTH HEREIN.
 - The Client understands that it shall strictly comply with the operation instructions or manual provided by Dupray in relation to the Product. FAILURE TO DO SO SHALL EXONERATE DUPRAY FROM ANY WARRANTY AND LIABILITY WHATSOEVER.
 - This warranty is to benefit the original purchaser of the product. The warranty is not transferable beyond the original purchaser.
 - Dupray may subcontract or assign performance of its Warranty obligations to third parties.
 - Dupray is not responsible for any failures or delays in performing under the Warranty that are due to events outside Dupray’s reasonable control.
 - This warranty does not cover machines used for rental purposes.

IMPORTANTES MESURES DE SÉCURITÉ



AVERTISSEMENT : Pour réduire le risque de feu, de choc électrique ou de blessures, les précautions de sécurité suivantes doivent toujours être suivies lors de l'utilisation d'un appareil électrique.

LISEZ TOUTES LES DIRECTIVES AVANT L'UTILISATION.

DANGER

Tout appareil même éteint est encore sous tension. Pour réduire les risques de choc électrique :

1. Débranchez toujours le cordon d'alimentation immédiatement après utilisation.
2. Ne placez ni entreposez l'appareil dans un endroit où il pourrait tomber dans un évier ou une baignoire.
3. Ne placez ou ne faites pas tomber l'appareil dans l'eau ou dans tout autre liquide.
4. Si l'appareil tombe dans l'eau, débranchez immédiatement le cordon d'alimentation. Ne pas toucher l'appareil dans l'eau.

AVERTISSEMENT

Pour réduire les risques de brûlures, d'électrocutions, d'incendies ou de blessures :

1. Utilisez le nettoyeur vapeur Neat Plus™ seulement pour les opérations indiquées dans ce manuel.
2. Avant de brancher le cordon d'alimentation dans une prise électrique, assurez-vous que toutes les informations électriques de la plaque signalétique sont en conformité avec votre installation électrique.
3. Afin de réduire la probabilité d'une surcharge du circuit, ne pas faire fonctionner un autre appareil de grande puissance électrique sur le même circuit que cet appareil.
4. N'utilisez pas le cordon d'alimentation comme poigné, et ne laissez pas l'appareil sur le bord des comptoirs.
5. Ne tirez jamais sur le cordon d'alimentation pour débrancher de la prise; saisissez la fiche et tirez pour débrancher.
6. Ne faites pas fonctionner l'appareil avec un cordon d'alimentation endommagé ou si l'appareil est tombé ou a été endommagé. Pour éviter les risques de choc électrique, ne démontez pas l'appareil; veuillez contacter le service à la clientèle de Dupray pour l'inspection et la réparation. Un réassemblage incorrect peut entraîner un risque de choc électrique lors de l'utilisation.
7. Une attention particulière est nécessaire lors de l'utilisation d'un appareil à proximité d'enfants, d'animaux ou de plantes. Ne pas laisser l'appareil sans surveillance lorsqu'il est branché.

8. Cet appareil n'est pas prévu pour être utilisé par des personnes (y compris des enfants) ayant des capacités mentales, sensorielles ou physiques réduites ou un manque d'expérience et de connaissances, à moins d'être surveillé et d'avoir reçu des instructions concernant l'utilisation de l'appareil par une personne responsable de leur sécurité.
9. N'utilisez pas l'appareil dans un endroit où des produits aérosols sont utilisés ou dans un endroit où de l'oxygène est administré.
10. L'appareil est destiné à être utilisé uniquement avec les accessoires recommandés du nettoyeur vapeur Neat Plus™. L'utilisation d'autres accessoires peut entraîner des blessures ou endommager l'appareil.
11. Si l'indicateur de fonctionnement ne s'allume pas lorsque l'interrupteur est appuyé alors que le cordon d'alimentation est branché, l'appareil ne fonctionne pas correctement. Débranchez immédiatement le cordon d'alimentation électrique et référez-vous au guide de dépannage de ce manuel.
12. Lors du remplissage du nettoyeur vapeur d'eau, seule de l'eau doit être utilisée - d'autres agents de nettoyage pourraient endommager l'appareil ou provoquer des blessures. L'eau distillée ou déminéralisée est fortement recommandée, afin de minimiser l'accumulation potentielle de gisements minéraux. Ne remplissez pas plus de 60 onces. (1800 ml) d'eau.
13. Pour réduire les risques de contact avec de l'eau chaude provenant de la lance vapeur, vérifiez l'appareil avant chaque utilisation en le plaçant à l'écart de votre corps et en l'allumant. Ne pas faire fonctionner l'appareil si la lance vapeur est bloquée.
14. Le contact avec des pièces métalliques chaudes, des accessoires, de l'eau chaude ou de la vapeur peut entraîner des brûlures. Ne pas toucher la lance ou essayer d'attacher un accessoire lorsque l'appareil fonctionne. Soyez prudent lorsque vous retournez l'appareil - la bouilloire peut contenir de l'eau chaude.
15. Soyez prudent lorsque vous utilisez l'appareil sur des surfaces irrégulières, comme des escaliers.
16. Lorsque vous nettoyez une surface à la vapeur pour la première fois, il est recommandé de consulter les directives du fabricant du matériau à nettoyer. Si vous avez un doute, faites un essai sur une zone peu visible avant de commencer.
17. Le nettoyage à la vapeur sur des surfaces en bois non scellées ou en céramiques non vernies n'est pas recommandé et peut endommager ou déformer la surface. La vapeur risque d'endommager le fini des surfaces cirées.
18. Lorsque vous nettoyez à la vapeur, ne laissez jamais la vapeur ou tout autre accessoire chaud reposer même endroit - une exposition prolongée à la chaleur et à l'humidité risque d'endommager la surface.
19. Ne laissez pas le cordon d'alimentation en contact avec des surfaces chaudes pendant l'utilisation. Enroulez le cordon sans le plier ni le pincer pour le ranger.
20. Ne pas ranger sur le côté ou à l'envers.



MISE EN GARDE IMPORTANTE

La vapeur est un outil de nettoyage très puissant, et comme tout autre outil, elle doit être utilisée avec prudence. Certains tissus, surfaces, matériaux et finis sont sensibles à l'eau et à la chaleur et peuvent être endommagés ou décolorés par la vapeur.

TOUJOURS vérifiez auprès du fabricant s'il est possible d'utiliser de la vapeur sur la surface ou le produit à nettoyer. **TESTEZ** une petite partie dissimulée de la surface afin de vous assurer qu'elle peut être nettoyée à la vapeur.

NE PAS laisser la vapeur au même endroit sur une surface pour quelque durée que ce soit si un linge humidifié est attaché à la machine; la vapeur abîmera vos planchers.

NE PAS utiliser sur le cuir, les tissus synthétiques, le velours ou tout autre tissu délicat et sensible à la vapeur.

NE PAS utiliser sur des planchers de bois non scellés, des planchers de bois ou des carrelages extrêmement usés, bruts ou à la finition huilée ou cirée. Les surfaces traitées à la cire ou les revêtements de sol sans cirage risquent d'être endommagés par la chaleur.

NE PAS utiliser le nettoyeur vapeur à d'autres fins que celles prescrites dans le mode d'emploi.

NE PAS utiliser autre chose que de l'eau propre à l'intérieur du produit.

En aucun cas Dupray ne pourra être tenue responsable des dommages accessoires ou indirects, de quelque nature que ce soit, causés à quiconque. Certains États et provinces n'autorisent pas l'exclusion ou la restriction des dommages accessoires ou indirects. Ce qui précède peut donc ne pas s'appliquer à vous.

Des questions? Nous pouvons vous aider.



1-800-881-8482



+44 3330 112660



01-800-733-4117

dupray.com

DESCRIPTION

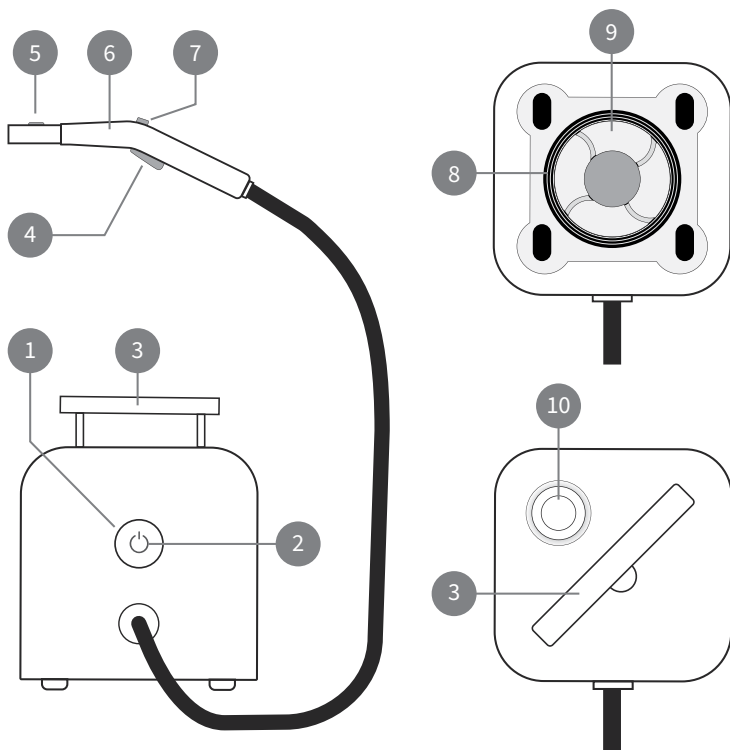

-
- | | |
|---|---------------------------------------|
| 1. Interrupteur principal | 6. Tuyau vapeur |
| 2. Indicateur de fonctionnement | 7. Verrou de la vapeur |
| 3. Poignée rétractable | 8. Cordon d'alimentation |
| 4. Bouton de relâche de la vapeur | 9. Enrouleur du cordon d'alimentation |
| 5. Bouton de verrouillage d'accessoires | 10. Bouchon du réservoir d'eau |

ACCESSOIRES

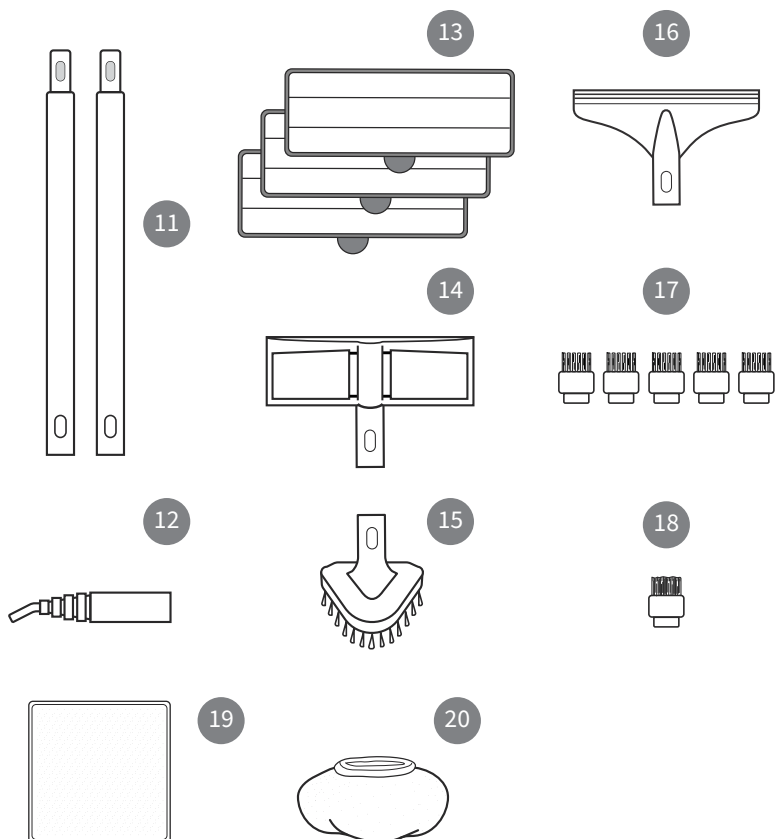

11. Tubes d'extension (2)

12. Lance

13. Coussinets de microfibre (3)

14. Outil à planchers

15. Outil triangulaire

16. Outil à fenêtres

17. Brosses de nylon (5)

18. Brosse de laiton

19. Linge de microfibre

20. Bonnet de microfibre

REEMPLIR AVEC DE L'EAU

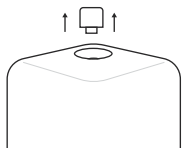

Retirez le bouchon du réservoir d'eau 12.

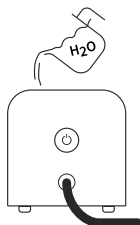

Versez de l'eau dans le nettoyeur vapeur jusqu'à ce qu'elle soit pleine.

Max: 60 oz. (1800 ml)

Ne jamais mettre autre chose que de l'eau propre dans le réservoir d'eau.

Conseils: • L'eau déminéralisée réduit l'accumulation de minéraux et prolonge la durée de vie de l'appareil..



Remplacez le bouchon du réservoir d'eau 12.

REEMPLIR PENDANT/APRÈS UTILISATION

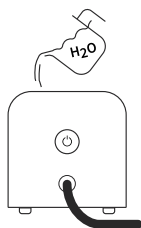

Votre nettoyeur vapeur peut être rechargé à tout moment pendant son utilisation.

COMMENT UTILISER VOTRE NETTOYEUR VAPEUR NEAT PLUS™

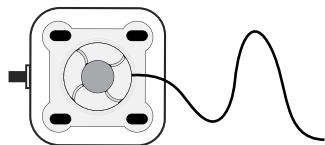

Déroulez complètement le cordon d'alimentation avant l'utilisation.

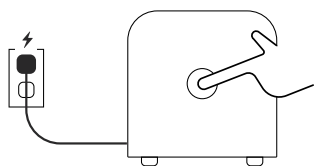

Une fois rempli avec de l'eau, connectez le cordon d'alimentation **8** et appuyez sur l'interrupteur principal **1** situé à l'avant de l'appareil.



L'indicateur de fonctionnement **2** s'allumera.



Indique que l'unité est en mode chauffage.

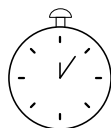

Neat Plus™ a besoin d'**environ 90-120 secondes** pour atteindre la température nécessaire.



Neat plus™ est prêt.

Pour libérer de la vapeur, appuyez simplement sur la gâchette. Steam peut prendre jusqu'à 30 secondes pour sortir initialement.

COMMENT ASSEMBLER LES ACCESSOIRES

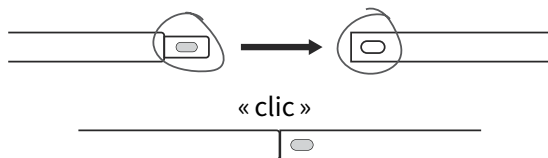

Insérez la partie mâle dans la partie femelle.
Lorsque assemblé correctement, le bouton de verrouillage
devrait s'enclencher dans l'autre pièce.

POUR DÉSASSEMBLER

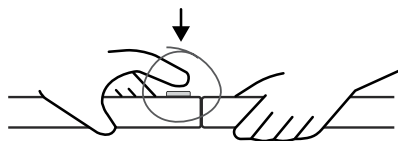

Appuyez sur le bouton de verrouillage  et tenez-le enfoncé.

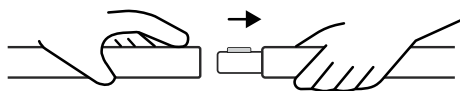

Tirez pour séparer les pièces.



Risques de brûlures:
Ne pas toucher les pièces métalliques, les brosses, accessoires,
cousinets ou la vapeur ou essayer de connecter un accessoire durant
l'utilisation de l'appareil.



LANCE

Utilisez la lance sur les surfaces difficiles à atteindre.

Vous pouvez utiliser la lance avec ou sans brosse. Utilisez un linge de microfibre ¹⁸ pour essuyer la condensation.

UTILISEZ AVEC UNE BROSSE



BROSSES DE NYLON
(les noires)

Idéales pour les surfaces délicates :

- 👍 fours
- 👍 ronds de poêles
- 👍 tuiles
- 👍 joints de céramique
- 👍 réfrigérateurs
- 👍 douches
- 👍 bains
- 👍 poubelles
- 👍 jouets



BROSSE DE LAITON
(la dorée)

Utilisez-la sur des surfaces résistantes aux égratignures :

- 👍 barbecue
- 👍 grilles du four



ATTENTION : Vapeur très chaude. Ne pas manipuler les brosses durant l'utilisation.

UTILISER L'OUTIL À PLANCHERS AVEC UN COUSSINET DE MICROFIBRE

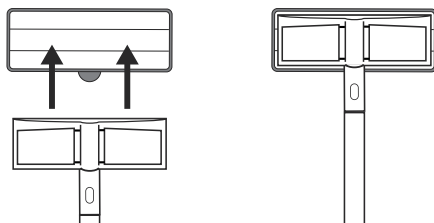

Placez le coussinet **13** sur une surface plane, les bandes de fixation vers le haut.

Alignez l'outil à planchers **14** au centre du coussinet **13**.

Appuyez fermement sur le coussinet avec l'outil pour que les bandes de fixation y adhèrent correctement.

NOTE: Les coussinets de microfibre sont lavables à la machine. Pour éviter les peluches, laver séparément des autres tissus. N'utiliser que des détergents liquides. Éviter les assouplissants et l'eau de javel. Le séchage à l'air ou à la machine avec un réglage basse chaleur est recommandé.

OU UN LINGE DE MICROFIBRE

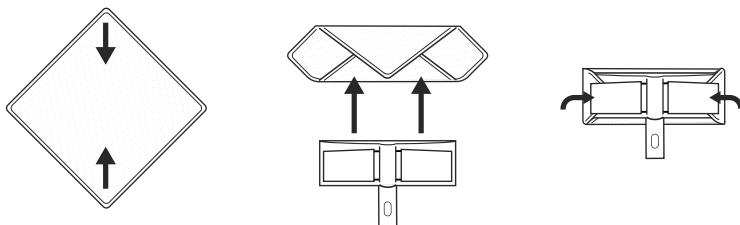

Plier le linge de microfibre **19** sur une surface plane.

Placer l'outil à planchers **14** au centre du linge et attacher le linge en utilisant les pinces de l'outil.

L'OUTIL À PLANCHERS AVEC COUSSINET OU LINGE EST PARFAIT POUR :

- 👉 bois franc scellé
- 👉 marbre
- 👉 linoléum
- 👉 parquet stratifié
- 👉 tuiles
- 👉 granite
- 👉 céramique
- 👉 béton teint
- 👉 vinyle

ÉVITEZ D'UTILISER SUR:

👉 bois franc non scellé

👉 céramique non émaillée



Soyez prudent lorsque vous nettoyez du bois franc scellé, une exposition prolongée à la vapeur à un même endroit peut déformer et décolorer la surface.

Gardez toujours l'outil à planchers en mouvement.

La vapeur risque de retirer le brillant de certaines surfaces cirées ou polies.

Avant de nettoyer un plancher, il est recommandé de consulter les directives du fabricant.



OUTIL TRIANGULAIRE

L'outil triangulaire est l'outil de choix pour nettoyer:

👉 intérieurs de voitures

👉 planchers

👉 meubles

👉 bains

👉 comptoirs

👉 matelas

Ajoutez un bonnet de microfibre pour obtenir une vapeur plus chaude et ramasser la saleté.

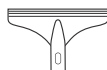

OUTIL À FENÊTRES

Nettoyez vos fenêtres et miroirs plus facilement.

👉 fenêtres

👉 résidus de savon

👉 vitres et miroirs

👉 pare-brises de voitures

👉 douches en verre

STOCKAGE

Pour éviter les fuites, ne rangez pas sur le côté ou à l'envers.
Gardez toujours l'appareil à la verticale.

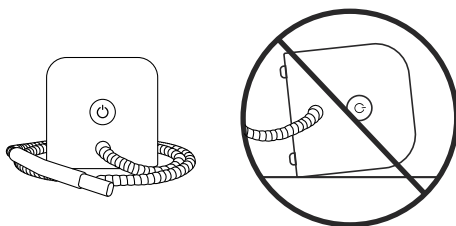

DANGER: DANGER : Ne jamais utiliser autre chose que de l'eau propre dans le réservoir. Les produits désincrustants domestiques, l'eau de javel ou les produits nettoyants peuvent causer des émanations nocives et/ou des dommages importants au produit, entraînant d'éventuels dommages, lésions et/ou mort.

DÉPANNAGE

PROBLÈMES	CAUSES POSSIBLES	SOLUTIONS
L' appareil ne chauffe pas. L'indicateur de fonctionnement ② n'est pas illuminé lorsque l'interrupteur principal ① est enfoncé.	L'appareil n'est pas branché.	Branchez le cordon d'alimentation sur une prise électrique.
	Le disjoncteur de la maison / disjoncteur de mise à la terre s'est déclenché ou a fait sauter un fusible.	Réinitialisez le disjoncteur de la maison / disjoncteur de mise à la terre ou remplacez le fusible. Si vous avez besoin d'aide, contactez un électricien qualifié.
	L'appareil est endommagé ou nécessite une réparation.	Arrêtez immédiatement l'appareil et débranchez-le. Contactez le service à la clientèle.
L' appareil ne chauffe pas. L'indicateur de fonctionnement ② s'illumine orange lorsque l'interrupteur principal ① est enfoncé.	Si l'indicateur de faible niveau d'eau ③ est illuminé. Le nettoyeur vapeur est vide.	Référez-vous à la procédure de remplissage avec de l'eau à la page 21.
	L'appareil est endommagé ou nécessite une réparation.	Arrêtez immédiatement d'utiliser l'appareil et débranchez-le. Contactez le service à la clientèle.
Quantité d'eau excessive dans la vapeur. Remarque: L'appareil produit de la condensation - il est normal que la vapeur contienne une certaine quantité d'eau.	Condensation d'eau dans le tuyau vapeur ou le tuyau vapeur est froid.	Dirigez le tuyau vapeur vers l'évier, la baignoire ou le sol et secouez-la tout en appuyant le bouton de relâche de la vapeur ⑦. Continuez jusqu'à ce que l'excès d'eau soit évacué. Après quelques minutes d'utilisation le tuyau se réchauffe et élimine la condensation.
	L'appareil n'a pas atteint sa température normale de fonctionnement.	Attendez que l'indicateur de fonctionnement ② s'illumine vert.
	Le niveau d'humidité est trop élevé.	Référez-vous à la procédure de sélection du niveau d'humidité de la vapeur à la page 23.
Les accessoires ne restent pas correctement fixés sur le tuyau vapeur.	Les accessoires ne sont pas correctement installés.	Assurez-vous que les accessoires sont correctement installés. Référez-vous à la page 24.
Les planchers apparaissent ternis ou couverts de trainées après le nettoyage.	Le coussinet de microfibre est sale.	Remplacez le coussinet de microfibre par un propre.
	Résidus d'eau dure ou de savon sur le plancher.	Utilisez de l'eau distillée ou déminéralisée. Les résidus de savon devraient disparaître après quelques passages.

GARANTIE LIMITÉE

2 ANS
GARANTIE
LIMITÉE

- Dans les douze (12) mois suivants l'achat du Produit (la « période de garantie »), si le Client a utilisé le Produit sous des conditions d'utilisation normale et en respectant à la lettre les instructions ou le manuel d'utilisation fourni par Dupray et qu'il découvre un défaut au niveau des matériaux de sa fabrication et qu'il avertit Dupray par écrit durant la période de garantie, Dupray aura l'option de déployer des efforts commerciaux raisonnables afin de réparer ou remplacer la partie (ou portion) du Produit jugée défectueuse par Dupray au niveau des matériaux ou de sa fabrication ou pourra rembourser le prix d'achat du Produit ou remplacer le Produit ou une partie de celui-ci. Si le produit n'est pas réparable, le client pourra recevoir un produit équivalent refait à neuf ou un produit de remplacement équivalent ou un certificat cadeau de Dupray, équivalent au montant de la valeur actuelle du produit défectueux pour l'achat d'un nouveau produit. Si Dupray échange le matériel couvert, le produit d'origine devient la propriété de Dupray et le produit de remplacement devient votre propriété; ce dernier sera couvert pour la durée restante de la garantie.
- Pour la période de garantie débutant douze (12) mois suivants l'achat du Produit jusqu'à un maximum de vingt-quatre (24) mois suivants l'achat du Produit, la garantie couvrira les pièces uniquement, excluant les accessoires, les articles d'usure normale et les frais de port et de manutention. Durant cette période, Dupray se réserve le droit de charger des Frais de service pour toute réclamation couverte par la garantie, afin de réparer ou remplacer le Produit couvert par un produit neuf ou dont les performances et la fiabilité sont équivalentes à celles d'un produit neuf. Tous les produits de remplacement fournis en vertu de la présente garantie offriront au minimum une fonctionnalité équivalente par rapport à celle du Produit d'origine.

Les Frais de service sont disponibles ici : dupray.com/fraisdeservice

LA GARANTIE EST NULLE :

- | | |
|--|--|
| <p>A) si les dommages sont le résultat d'un accident, d'un abus, du gel, d'un impact, d'une altération, d'un usage non autorisé, d'une force majeure ou de l'utilisation d'une source électrique autre que celle indiquée sur le Produit;</p> <p>B) si une substance autre que de l'eau a été utilisée dans la chambre d'équilibre du Produit;</p> | <p>C) si des réparations, modifications ou altérations ont été faites par une personne non autorisée par Dupray;</p> <p>D) si le propriétaire ou l'utilisateur ont négligé de faire l'entretien régulier requis et que les dommages ou problèmes sont directement liés à une telle négligence. Il est de la responsabilité du Client de garder l'équipement en bonne condition et d'utiliser uniquement les produits de nettoyage de Dupray afin de ne pas endommager les composants internes.</p> |
|--|--|

- Dupray offre une garantie à vie sur nettoyeur vapeur et un soutien technique téléphonique à vie.
- Il est convenu que certaines pièces de l'équipement ne sont pas couvertes par la garantie de Dupray, car elles doivent être remplacées après plusieurs utilisations. Parmi ces pièces on retrouve, les boutons, tuyaux, joints d'étanchéités, et plusieurs autres. Ces pièces devront éventuellement être remplacée, et ce, aux frais du Client.
- Dupray ne garantit pas et n'affirme pas que le Produit est conforme à de quelconques lois, règles ou réglementations locales et le Client a la responsabilité d'obtenir tous les permis ou toutes les autorisations exigées par les organismes réglementaires régissant l'installation ou l'utilisation dudit Produit.
- DUPRAY N'OFFRE AUCUNE AUTRE GARANTIE OU CONDITION ET LA DÉCLARATION DE GARANTIE REMPLACE TOUTES AUTRES GARANTIES, REPRÉSENTATIONS, PROMESSES OU CONDITIONS, EXPRESSES OU SOUS-ENTENDUES, INCLUANT, MAIS NE SE LIMITANT PAS AUX GARANTIES IMPLICITES DE QUALITÉ MARCHANDE ET DE CONFORMITÉ À DES FINS PARTICULIÈRES. DUPRAY REJETTE EXPRESSÉMENT TOUTES LES GARANTIES ET CONDITIONS NON MENTIONNÉES DANS LES PRÉSENTES. TOUTES GARANTIES OU CONDITIONS IMPLICITES POUVANT ÊTRE IMPOSÉES PAR LA LOI ONT UNE DURÉE LIMITÉE À LA PÉRIODE DE GARANTIE. LA RESPONSABILITÉ DE DUPRAY QUANT AUX RÉCLAMATIONS AU TITRE DE LA GARANTIE EST LIMITÉE À LA RÉPARATION OU AU REMPLACEMENT DU PRODUIT TEL QUE MENTIONNÉ DANS LES PRÉSENTES.
- Le Client déclare qu'il se conformera strictement aux instructions d'utilisation ou au manuel fourni par Dupray en ce qui a trait au Produit. LE NON-RESPECT DE CETTE CLAUSE EXONÈRE DUPRAY DE TOUTE GARANTIE OU RESPONSABILITÉ DE QUELQUE NATURE QUE CE SOIT.
- Cette garantie est au bénéfice de l'acheteur original du Produit. La garantie n'est pas transférable à un tiers.
- Dupray peut sous-traiter ou attribuer l'exécution de ses obligations de garantie à des tiers.
- Dupray n'est pas responsable des défauts ni des retards d'exécution de la garantie en raison d'événements hors de son contrôle.
- Cette garantie ne couvre pas les machines utilisées à des fins de location.

INSTRUCCIONES DE SEGURIDAD IMPORTANTES



ADVERTENCIA: Para reducir el riesgo de incendio, descarga eléctrica o lesiones, siempre se deben tomar las siguientes precauciones de seguridad al usar un artefacto eléctrico.

LEER TODAS LAS INSTRUCCIONES ANTES DEL USO.

PELIGRO

Cualquier aparato puede conducir tensión eléctrica, incluso cuando está apagado. Para reducir el riesgo de descarga eléctrica:

1. Siempre desenchufe el cable de alimentación inmediatamente después del uso.
2. No coloque ni guarde la unidad donde pueda caerse o ser arrastrada hacia un fregadero o una bañera.
3. No coloque ni deje caer la unidad en agua u otro líquido.
4. Si la unidad cae al agua, desenchufe inmediatamente el cable de alimentación. No toque el agua.

ADVERTENCIA

Para reducir el riesgo de quemaduras, electrocución, incendio o lesiones a personas:

1. Use el limpiador de vapor Neat Plus™ solo para el fin previsto, tal como se indica en este manual.
2. Antes de enchufar el cable de alimentación a la toma eléctrica, asegúrese de que toda la información eléctrica que aparece en la etiqueta sea consistente con la fuente de alimentación.
3. Para reducir la probabilidad de sobrecarga del circuito, NO use otro aparato de alta potencia en el mismo circuito que esta unidad.
4. Para protegerse contra el riesgo de descarga eléctrica, no sumerja la unidad en agua u otros líquidos. No use el cable de alimentación como manija, ni lo deje colgando de los bordes de los mostradores o en una ubicación donde pueda ser dañado por las puertas.
5. Nunca jale el cable de alimentación para desconectarlo de la toma de corriente; en su lugar, agarre el enchufe y tire para desconectarlo.
6. No haga funcionar la unidad con un cable de alimentación dañado ni si la unidad se ha caído o presenta daños. Para evitar el riesgo de descarga eléctrica, no desmonte la unidad; comuníquese con el servicio al consumidor de Dupray para su inspección y reparación. Volver a ensamblar el aparato de manera incorrecta puede causar un riesgo de descarga eléctrica al usar la unidad.
7. Se requiere una supervisión minuciosa para cualquier electrodoméstico que se use cerca de niños, mascotas y plantas. No deje la unidad sin supervisión mientras está enchufada.
8. Esta unidad no debe ser utilizada por personas (incluidos niños) con capacidades físicas, sensoriales o mentales reducidas, o con falta de experiencia y conocimiento, a menos que una persona responsable de su seguridad los supervise o les proporcione instrucciones sobre el uso de la unidad.

9. No utilice la unidad donde se usan productos a base de aerosol o donde se administra oxígeno.
10. La unidad solo debe usarse con los accesorios recomendados para el limpiador de vapor Neat Plus™. El uso de otros tipos de accesorios puede causar daños a la unidad o lesiones.
11. Si el indicador de estado no se ilumina cuando se presiona el botón de encendido mientras el cable de alimentación está enchufado, la unidad no está funcionando normalmente. Desconecte inmediatamente el cable de la fuente de alimentación; luego, consulte la guía de solución de problemas de este manual para obtener ayuda.
12. Al llenar el limpiador de vapor, solo se debe usar agua; otros agentes de limpieza podrían dañar la unidad o causar lesiones. Se recomienda encarecidamente el agua destilada o desmineralizada para minimizar la posible acumulación de depósitos minerales. No lo llene con más de 60 oz. (1800 ml) de agua.
13. Para reducir el riesgo de contacto con agua caliente o condensación de la manguera de vapor, controle el artefacto antes de cada uso; para ello, colóquelo lejos del cuerpo y enciéndalo. No opere la unidad si la manguera de vapor está bloqueada.
14. Puede sufrir quemaduras al tocar piezas de metal, accesorios, agua o vapor calientes. No toque la lanceta de la manguera de vapor ni intente conectar accesorios mientras la unidad esté en uso. No toque el fondo de la herramienta rectangular para pisos ni intente conectar una almohadilla de microfibra de manera manual mientras la unidad esté en uso. Tenga cuidado al dar vuelta la unidad, puesto que puede haber agua caliente en la caldera.
15. Tenga cuidado al usar la unidad en superficies irregulares, como escaleras.
16. Cuando limpie con vapor una superficie por primera vez, se recomienda que consulte las recomendaciones del fabricante sobre el tipo de material que se puede limpiar con vapor. Para los elementos en cuestión, realice una prueba en un área poco visible antes de continuar.
17. No se recomienda la limpieza con vapor de maderas duras no selladas o superficies de cerámica no vidriada, ya que puede provocar deformaciones o daños en la superficie. El vapor puede eliminar el brillo de las superficies tratadas con cera.
18. Cuando trapee con vapor, nunca deje el vapor ni ningún accesorio caliente reposando en un lugar de cualquier superficie durante ningún período de tiempo; la exposición prolongada al calor y la humedad puede dañar las superficies del piso.
19. No permita que el cable de alimentación toque superficies calientes durante el uso. Asegure el cable en el enrollador de cable cuando lo guarde.
20. No lo guarde de lado o boca abajo.



ADVERTENCIA IMPORTANTE

Steam es una herramienta poderosa. Como cualquier otra herramienta, debe usarse con precaución. Ciertas superficies, telas, materiales y acabados son sensibles al agua y al calor y pueden dañarse o decolorarse con el vapor.

SIEMPRE consulte con el fabricante de la superficie o producto que se limpia antes de usar vapor. **PRUEBE** una superficie pequeña y oculta para asegurarse de que la superficie se pueda cocer al vapor.

NO deje vapor en un lugar de ninguna superficie por ningún período de tiempo con un paño / almohadilla de limpieza húmeda ya que esto dañará sus pisos.

NO lo use en madera sin sellar, en pisos de madera o baldosas que estén muy desgastados, sin terminar o que tengan un acabado de cera o aceite.

Las superficies que han sido tratadas con pisos de cera o sin cera pueden dañarse por el calor.

NO lo use en cuero, telas sintéticas, terciopelo u otros delicados, Materiales sensibles al vapor.

NO use el limpiador a vapor para ningún otro propósito que no sea el que se describe en el manual de instrucciones.

NO utilice nada más que agua limpia dentro del producto.

En ningún caso Dupray es responsable por daños incidentales o consecuentes a ninguna persona, de ninguna naturaleza. Algunos estados / provincias no permiten la exclusión o limitación de daños incidentales o consecuentes, por lo que lo anterior puede no aplicarse a usted.

¿Tiene preguntas? Estamos aquí para ayudarle.



1-800-881-8482



+44 3330 112660



01-800-733-4117

dupray.com

DESCRIPCIÓN

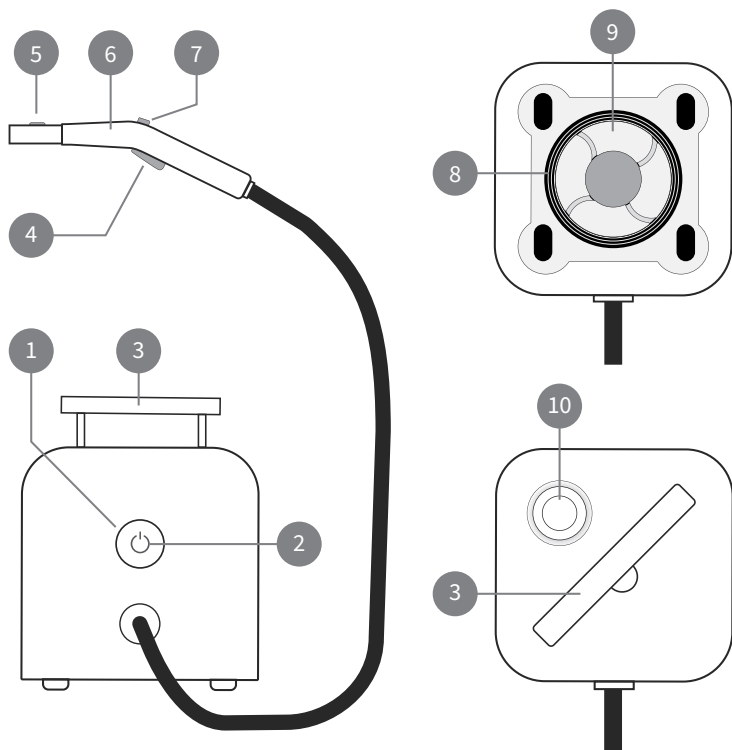

- | | |
|--------------------------------------|------------------------------------|
| 1. Botón de encendido | 6. Manguera de vapor |
| 2. Indicador de estado | 7. Bloqueo del disparador de vapor |
| 3. Mango retráctil | 8. Cable eléctrico |
| 4. Disparador de vapor | 9. Enrollador de cable |
| 5. Botón de liberación del accesorio | 10. Tapa del tanque de agua |

ACCESORIOS

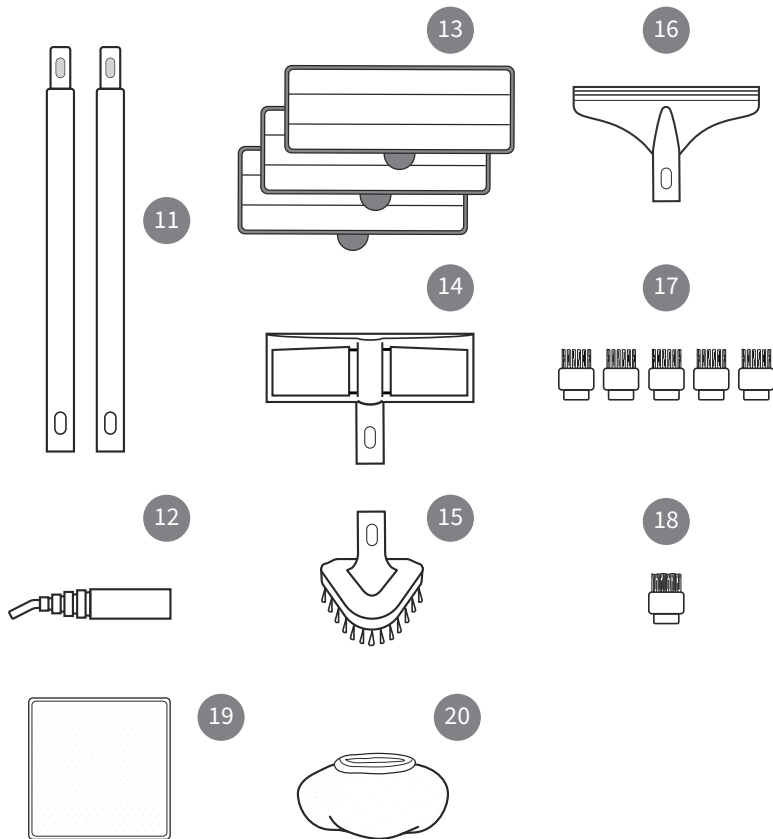

-
- | | |
|--|----------------------------|
| 11. Tubos de extensión (2) | 16. Herramienta de ventana |
| 12. Lanceta de vapor | 17. Cepillos de nailon (5) |
| 13. Almohadillas de microfibra (3) | 18. Cepillo de latón |
| 14. Herramienta rectangular para pisos | 19. Paño de microfibra |
| 15. Herramienta triangular | 20. Capucha de microfibra |

RECARGA CON AGUA

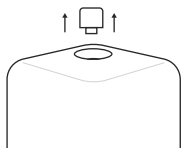

Desatornille y quite la tapa ¹².

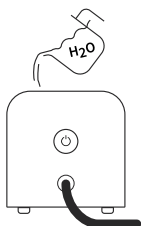

Vierta agua en el limpiador de vapor hasta que esté lleno.

Máx: 60 oz (1800 ml)

Nunca ponga ningún líquido que no sea agua limpia en el limpiador de vapor.

Consejos: • El uso de agua desmineralizada evita la acumulación de minerales y prolonga la vida útil de la unidad.



Vuelva a colocar la tapa ¹².

RECARGA DURANTE/DESPUÉS DEL USO

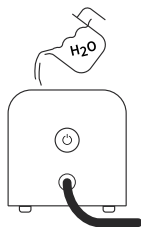

Su limpiador a vapor se puede recargar en cualquier momento mientras está en uso.

CÓMO USAR EL LIMPIADOR DE VAPOR NEAT PLUS™

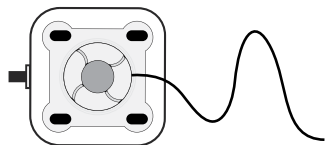

Desenrolle completamente el cable eléctrico antes de usarlo.

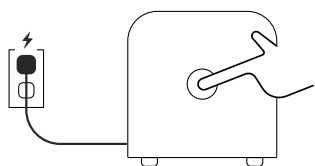

Después de llenar la unidad con agua, conecte el cable eléctrico ⑧ a la fuente de alimentación y, luego, presione el botón de encendido ① en la parte frontal de su limpiador Neat Plus™.



El indicador de estado ② se encenderá.



Indica que el limpiador a vapor se está calentando.



Neat Plus™ necesita **aproximadamente 90-120 segundos** para alcanzar la temperatura correcta.



Neat plus™ es listo para usar.

Para liberar vapor, simplemente presione el gatillo. El vapor puede tardar hasta 30 segundos en salir inicialmente.

CÓMO UNIR LOS ACCESORIOS

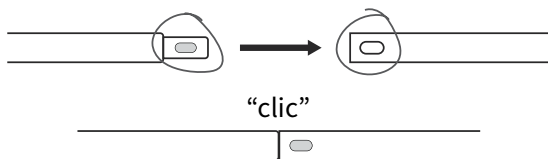

Inserte la parte macho en la parte hembra.
Cuando se conecta correctamente, el botón de liberación
del accesorio 5 debería hacer un sonido de “clic”
al insertarlo en la otra pieza.

DESCONECTAR

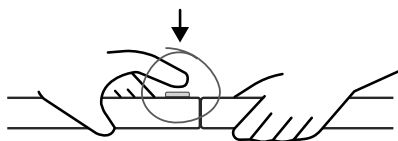

Mantenga presionado el botón de liberación del accesorio 5.

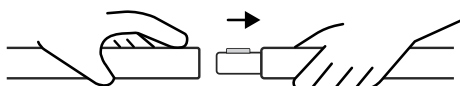

Tire de las dos piezas en sentido contrario para separarlas.



Las quemaduras pueden ocurrir al tocar piezas de metal, agua, cepillos, accesorios, puntas de almohadillas o vapor calientes. No toque la manguera de vapor ni intente conectar accesorios mientras la unidad esté en uso.



LANCETA DE VAPOR

Use la lanceta para limpiar superficies que son difíciles de alcanzar.

Puede usar la lanceta con o sin los cepillos y usar el paño de microfibra  para limpiar la humedad.

USARLA CON UN CEPILLO

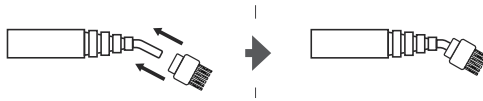

CEPILLOS DE NAILON
(los negros)

Ideal para superficies delicadas como las siguientes:

- 👍 hornos
- 👍 hornillos de cocina
- 👍 azulejos
- 👍 lechada
- 👍 refrigeradores
- 👍 duchas
- 👍 bañeras
- 👍 cubos de basura
- 👍 juguetes



CEPILLO DE LATÓN
(el dorado)

Úselo en superficies resistentes a ralladuras, como las siguientes:

- 👍 Parrillas de barbacoa
- 👍 Rejillas del horno



PRECAUCIÓN: Partes calientes. No manipule los cepillos mientras están usando vapor.

USAR LA HERRAMIENTA RECTANGULAR PARA PISOS CON UNA ALMOHADILLA DE MICROFIBRA

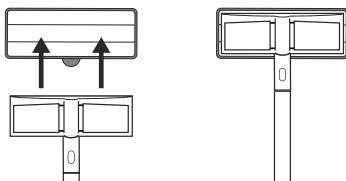

Coloque una almohadilla de microfibra ¹³ sobre una superficie plana, con las tiras de sujeción hacia arriba.

Alinee la herramienta rectangular para pisos ¹⁴ con la almohadilla. Asegúrese de que la herramienta rectangular para pisos esté orientada con la almohadilla y centrada lo mejor posible.

Presione firmemente la herramienta hacia abajo sobre la almohadilla. Las tiras de sujeción se adherirán a los agarres de la almohadilla en la parte inferior de la herramienta.

NOTA: Las almohadillas de microfibra son lavables a máquina. Para evitar recoger pelusa, se recomienda lavar por separado de otras telas. Use solo detergente líquido. Evite el uso de suavizantes de telas o lejía. Se recomienda el secado al aire; también se pueden secar a máquina en el modo de secado de aire caliente bajo.

O BIEN UN PAÑO DE MICROFIBRA

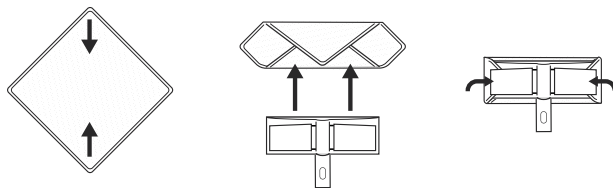

Doble el paño de microfibra ¹⁹ sobre una superficie plana.

Coloque la herramienta rectangular para pisos ¹⁴ centrada en el paño y una el paño a la herramienta con los sujetadores en cada lado.

LA HERRAMIENTA RECTANGULAR Y LA ALMOHADILLA SON PERFECTAS PARA LO SIGUIENTE:

- 👉 madera dura sellada
- 👉 mármol
- 👉 pisos de linóleo
- 👉 pisos laminados sellados
- 👉 azulejos
- 👉 granito
- 👉 cerámica esmaltada
- 👉 hormigón manchado
- 👉 vinilo

EVITE USARLAS EN LAS SIGUIENTES SUPERFICIES:

🗨️ madera dura sin sellar

🗨️ cerámica sin esmaltar



También se debe tener cuidado al limpiar con vapor pisos de madera dura sellada, ya que la exposición prolongada al vapor en un solo lugar puede causar daños y decoloración. Para evitar ésto, mantenga la herramienta rectangular para pisos en constante movimiento sobre estas superficies.

El vapor puede eliminar el brillo de algunos pisos que han sido tratados con cera. Antes de limpiar con vapor cualquier piso, se recomienda consultar las recomendaciones del fabricante.



HERRAMIENTA TRIANGULAR

La herramienta triangular es la mejor herramienta para limpiar y desinfectar lo siguiente:

👍 interiores del coche

👍 pisos

👍 muebles

👍 bañeras

👍 mostradores

👍 colchones

Combínela con una capucha de microfibra para alcanzar temperaturas más altas y recoger la suciedad.



+

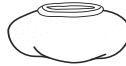

=

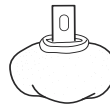

MEJOR

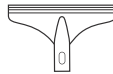

HERRAMIENTA DE VENTANA

Facilita la limpieza de ventanas y espejos.

👍 parabrisas de automóviles

👍 puertas de vidrio de ducha

👍 espuma de jabón y mugre

👍 espejos y vidrios

ALMACENAMIENTO

Para evitar fugas, no lo guarde de lado ni boca abajo.
Mantenga siempre la unidad en posición vertical.

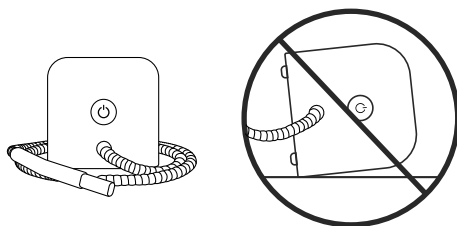

PELIGRO: Nunca use nada más que agua limpia en la caldera. Los productos desincrustantes domésticos, la lejía o los productos químicos de limpieza pueden causar importantes daños al producto, resultando en posibles daños, lesiones y/o muerte.

SOLUCIÓN DE PROBLEMAS

PROBLEMA	CAUSA POSIBLE	SOLUCIÓN
La unidad no se calienta. El indicador de estado 2 no se ilumina cuando se presiona el botón de encendido 1 .	La unidad no está enchufada.	Enchufe el cable de alimentación a una toma de corriente.
	El cortacircuitos del hogar o interruptor de falla a tierra ha fundido o quemado un fusible.	Restablezca el cortacircuitos o el interruptor de falla a tierra, o bien reemplace el fusible. Si necesita ayuda, comuníquese con un electricista con licencia.
	La unidad está dañada o necesita reparación.	Cese el uso y desconecte de inmediato. Comuníquese con el servicio al consumidor para obtener más ayuda.
La unidad no se calienta. El indicador de estado 2 se ilumina en naranja cuando se presiona el botón de encendido 1 .	Si la luz de poca agua también está iluminada. El limpiador de vapor está vacío.	Consulte la sección de recarga con agua en la página 36.
	La unidad está dañada o necesita reparación.	Cese el uso y desconecte de inmediato. Comuníquese con el servicio al consumidor para obtener más ayuda.
Hay una cantidad excesiva de agua en el lugar donde hay vapor. Nota: La unidad produce condensación; es normal que el vapor contenga cierta cantidad de agua.	Hay condensación de agua en la manguera de vapor o la manguera de vapor está fría.	Apunte la manguera de vapor hacia el fregadero, la bañera o el piso y sacuda mientras presiona el disparador de liberación de vapor 4 . Continúe hasta que se libere el exceso de agua. Durante el uso, la manguera de vapor se calentará y eliminará la condensación.
	La unidad no se calienta a la temperatura de funcionamiento completa.	Espere hasta que el indicador de estado 2 cambie a verde.
	El nivel de humedad es demasiado alto.	Verifique el procedimiento para cambiar el nivel de humedad en la página 37.
Los accesorios no permanecen firmemente conectados a la manguera de vapor.	Los accesorios no están instalados correctamente.	Verifique que los accesorios estén conectados correctamente, según los procedimientos descritos en la página 39.
Las superficies del piso quedan opacas o rayadas después de limpiar con vapor.	La almohadilla de microfibra está sucia.	Reemplace la almohadilla de microfibra con una limpia.
	Hay residuos de agua dura en el piso o de jabón viejo.	Cambie a agua destilada o desmineralizada. Los residuos de jabón viejo deben desaparecer después de pasar el limpiador un par de veces.

GARANTÍA LIMITADA



- Por un período de doce (12) meses después de la compra del Producto (el "Período de garantía"), si el Cliente ha utilizado el Producto bajo uso normal y en estricta conformidad con las instrucciones y/o el manual de operaciones proporcionado por Dupray, y descubre cualquier defecto en material o mano de obra y notifica a Dupray por escrito durante el período de garantía, Dupray hará los esfuerzos comerciales razonables para reparar o reemplazar esa parte del Producto que Dupray haya encontrado como defectuosa respecto de materiales o mano de obra, o bien reembolsará el precio de compra del Producto o reemplazará el Producto o una parte del mismo. Si el producto no se puede reparar, se proporcionará un producto equivalente reacondicionado, un producto equivalente de reemplazo o un certificado de regalo de la tienda equivalente al valor actual para la compra de un nuevo producto. Si Dupray intercambia el Equipo cubierto, el producto original se convierte en propiedad de Dupray y el producto de reemplazo es de su propiedad, con cobertura efectiva por el tiempo restante del período de Garantía.
- Durante el período de Garantía que comienza doce (12) meses después de la compra del producto hasta un máximo de veinticuatro (24) meses después de la compra del producto, la Garantía cubrirá solo las piezas, sin incluir los accesorios ni los costos de envío y manipulación. Durante ese período, Dupray se reserva el derecho de cobrar una tarifa de Servicio por todas las reclamaciones de Garantía, con el fin de reparar o reemplazar el Producto defectuoso con un producto de reemplazo que sea nuevo o equivalente a nuevo en rendimiento y confiabilidad. Todos los productos de reemplazo proporcionados bajo esta Garantía serán, como mínimo, funcionalmente equivalentes al producto original.

Las tarifas detalladas del Servicio están disponibles en : dupray.com/servicefees

SE ANULARÁ LA GARANTÍA:

- | | |
|--|---|
| <p>A) si los daños son el resultado de un accidente, un abuso, congelamiento, un impacto, una alteración, un uso no autorizado, una fuerza mayor o el uso de otro tipo de alimentación eléctrica distinta a la indicada en el Producto;</p> <p>B) si el producto se usó con otras sustancias distintas de agua en la cámara de agua;</p> | <p>C) si las reparaciones, modificaciones o alteraciones fueron realizadas por una persona no autorizada por Dupray;</p> <p>D) si el propietario o usuario no hizo el mantenimiento de rutina requerido y los daños o problemas están directamente relacionados con tal negligencia. Es responsabilidad del Cliente mantener el equipo en buenas condiciones y utilizar exclusivamente productos de limpieza Dupray para no dañar los componentes internos;</p> |
|--|---|

-
- Dupray ofrece una garantía de por vida para los limpiadores a vapor y soporte telefónico de por vida.
 - Se entiende que ciertas piezas del equipo no están cubiertas por la garantía Dupray debido a que deben ser reemplazadas después de varios usos. Dichas piezas incluyen, botones, mangueras y sellos, entre otras. Eventualmente, estas piezas deberán ser reemplazadas a costa del Cliente.
 - Dupray no ofrece ninguna garantía o declaración de que el Producto cumpla con las leyes, normas o regulaciones locales, y el Cliente será responsable de obtener todos los permisos o las autorizaciones requeridas por cualquier organismo regulador para la instalación o el uso del Producto.
 - DUPRAY NO OTORGA NINGUNA OTRA GARANTÍA O CONDICIÓN, Y LA DECLARACIÓN DE GARANTÍA REEMPLAZA A TODAS LAS DEMÁS GARANTÍAS, DECLARACIONES, PROMESAS O CONDICIONES, EXPRESAS O IMPLÍCITAS, INCLUIDAS, ENTRE OTRAS, LAS GARANTÍAS IMPLÍCITAS DE COMERCIABILIDAD E IDONEIDAD PARA UN PROPÓSITO EN PARTICULAR. DUPRAY RECHAZA EXPRESAMENTE TODAS LAS GARANTÍAS Y CONDICIONES NO ESTABLECIDAS AQUÍ. CUALQUIER GARANTÍA Y CONDICIONES IMPLÍCITAS QUE PUEDAN SER IMPUESTAS POR LA LEY ESTÁN LIMITADAS EN DURACIÓN AL PERÍODO DE GARANTÍA. LA RESPONSABILIDAD DE DUPRAY POR RECLAMOS DE GARANTÍA SE LIMITA A LA REPARACIÓN O EL REEMPLAZO, SEGÚN LO ESTABLECIDO EN EL PRESENTE DOCUMENTO.
 - El Cliente comprende que debe cumplir estrictamente con las instrucciones de operación o el manual proporcionado por Dupray en relación con el Producto.
DE LO CONTRARIO, DEBERÁ EXONERAR A DUPRAY DE CUALQUIER GARANTÍA Y RESPONSABILIDAD.
 - Esta garantía es para beneficiar al comprador original del producto. La garantía no es transferible más allá del comprador original.
 - Dupray puede subcontratar o asignar el cumplimiento de sus obligaciones de garantía a terceros.
 - Dupray no es responsable de las fallas o retrasos en el desempeño de la Garantía que se deban a acontecimientos fuera del control razonable de Dupray.
 - Esta garantía no cubre las máquinas utilizadas para fines de alquiler.

WICHTIGE SICHERHEITSHINWEISE



WARNUNG: Zur Senkung des Brand-, Stromschlags- oder Verletzungsrisikos sollten die folgenden Sicherheitsvorkehrungen beim Gebrauch von Elektrogeräten immer befolgt werden.

LESEN SIE VOR DEM GEBRAUCH ALLE HINWEISE.

GEFAHR

Elektrogeräte stehen auch im ausgeschalteten Zustand unter Spannung.

Vorkehrungen zur Vermeidung von Stromschlägen:

1. Ziehen Sie unmittelbar nach dem Gebrauch das Netzkabel aus der Steckdose.
2. Das Gerät sollte nicht an Orten abgestellt oder gelagert werden, an denen es in ein Becken oder eine Wanne fallen oder gezogen werden kann.
3. Legen Sie das Gerät nicht in Wasser oder andere Flüssigkeiten und lassen Sie es nicht in Wasser oder andere Flüssigkeiten fallen.
4. Falls das Gerät in Wasser fällt, ziehen Sie sofort das Netzkabel aus der Steckdose. Greifen Sie nicht in das Wasser.

WARNUNG

Vorkehrungen zur Vermeidung von Verbrennungen, Tod durch Stromschlag, Brand oder Verletzungen:

1. Verwenden Sie den Neat Plus™ Dampfreiniger ausschließlich zu dem in dieser Anleitung angegebenen Verwendungszweck.
2. Überprüfen Sie vor dem Einstecken des Netzkabels in die Steckdose, ob alle elektrischen Angaben auf dem Etikett Ihrer Stromversorgung entsprechen.
3. Betreiben Sie zur Vermeidung einer Stromkreisüberlastung NIEMALS ein anderes Gerät mit hoher Wattzahl zur gleichen Zeit auf demselben Stromkreis.
4. Tauchen Sie zur Vermeidung von Stromschlägen das Gerät nicht in Wasser oder andere Flüssigkeiten. Benutzen Sie das Netzkabel nicht als Griff, lassen Sie es nicht über die Kanten von Arbeitsplatten hängen und vermeiden Sie Beschädigungen durch Türen.
5. Ziehen Sie niemals am Kabel, um den Stecker herauszuziehen. Fassen Sie stattdessen den Stecker an und ziehen Sie ihn aus der Steckdose heraus.
6. Betreiben Sie das Gerät nicht, wenn das Netzkabel beschädigt ist oder das Gerät fallen gelassen oder beschädigt wurde. Um das Risiko eines elektrischen Schlages zu vermeiden, bauen Sie das Gerät nicht auseinander. Kontaktieren Sie den Kundendienst von Dupray zur Untersuchung und Wartung. Ein inkorrektcr Wiederzusammenbau kann zu einem erhöhten Stromschlagrisiko führen, wenn das Gerät gebraucht wird.
7. In der Nähe von Kindern, Haustieren und Pflanzen sollte das Gerät besonders vorsichtig gebraucht werden. Lassen Sie das Gerät nicht unbeaufsichtigt, solange es eingesteckt ist.

8. Dieses Gerät ist nicht für den Gebrauch durch Personen (einschließlich Kindern) mit eingeschränkten körperlichen, sensorischen und geistigen Fähigkeiten oder mit mangelhafter Erfahrung oder Kenntnis vorgesehen, solange diese Personen nicht von einer für ihre Sicherheit verantwortlichen Person in den Gebrauch des Geräts eingewiesen worden sind.
9. Gebrauchen Sie das Gerät nicht in Bereichen, in denen Aerosol-Produkte oder Sauerstoff eingesetzt werden.
10. Das Gerät sollte nur mit empfohlenen Neat Plus™ Dampfreiniger-Zubehörteilen gebraucht werden. Der Gebrauch anderer Zubehörteile kann zu einer Beschädigung des Geräts oder zu Verletzungen führen.
11. Wenn die Statusanzeige nicht aufleuchtet, obwohl der Ein/Aus-Knopf gedrückt und das Netzkabel eingesteckt ist, funktioniert das Gerät nicht ordnungsgemäß. Ziehen Sie das Netzkabel aus der Steckdose und ziehen Sie die Hinweise zur Fehlerbehebung in dieser Anleitung zurate.
12. Beim Befüllen des Wassertanks sollte nur Wasser verwendet werden. Andere Reinigungsmittel können das Gerät beschädigen oder Verletzungen verursachen. Destilliertes oder entmineralisiertes Wasser wird dringend empfohlen, um die mögliche Bildung von Mineralvorkommen zu minimieren. Füllen Sie nicht mit mehr als 60 Unzen. (1800 ml) Wasser.
13. Um den Kontakt mit heißem Wasser oder Kondenswasser, das aus dem Dampfschlauch austritt, zu vermeiden, prüfen Sie das Gerät vor jedem Gebrauch, indem Sie es vom Körper weg halten und einschalten. Betreiben Sie das Gerät nicht, wenn der Dampfschlauch verstopft ist.
14. Der Kontakt mit heißen Metallteilen, Zubehörteilen, heißem Wasser oder Dampf kann zu Verbrennungen führen. Berühren Sie die Dampfzange nicht und versuchen Sie nicht, andere Zubehörteile anzuschließen, solange das Gerät in Betrieb ist. Berühren Sie nicht die Unterseite des Bodenzubehörs und versuchen Sie nicht, ein Mikrofaserpolster anzubringen, solange das Gerät in Betrieb ist. Seien Sie vorsichtig, wenn Sie das Gerät umdrehen, da sich heißes Wasser im Dampfreiniger befinden könnte.
15. Gehen Sie besonders vorsichtig vor, wenn Sie das Gerät auf unebenen Oberflächen (z. B. Treppen) einsetzen.
16. Ziehen Sie vor der erstmaligen Dampfreinigung einer Oberfläche die Herstellerempfehlungen bezüglich geeigneter Materialien zurate. Testen Sie das Gerät bei fraglichen Materialien in einem unauffälligen Bereich, bevor Sie mit der Reinigung fortfahren.
17. Die Dampfreinigung von unversiegeltem Hartholz oder unglasierten Keramikoberflächen wird nicht empfohlen und kann die Oberflächen verzerren oder beschädigen. Durch die Dampfreinigung können wachsbehandelte Oberflächen ihren Glanz verlieren.
18. Lassen Sie beim Dampfwischen den Dampf oder ein heißes Zubehör niemals über einen längeren Zeitraum an einer Stelle auf einer Oberfläche stehen – eine längere Einwirkung von Hitze und Feuchtigkeit kann die Bodenoberflächen beschädigen.
19. Das Netzkabel darf beim Gebrauch nicht mit heißen Oberflächen in Berührung kommen. Wickeln Sie das Netzkabel vor der Lagerung auf.
20. Nicht auf der Seite oder verkehrt herum lagern.



WICHTIGE WARNUNG

Steam ist ein mächtiges Werkzeug. Wie jedes andere Werkzeug sollte es mit Vorsicht verwendet werden. Bestimmte Oberflächen, Stoffe, Materialien und Oberflächen sind wasser- und wärmeempfindlich und können durch Dampf beschädigt oder verfärbt werden.

Wenden Sie sich **IMMER** an den Hersteller der zu reinigenden Oberfläche oder des zu reinigenden Produkts, bevor Sie Dampf verwenden. **TESTEN** Sie eine kleine, verborgene Oberfläche, um sicherzustellen, dass die Oberfläche gedämpft werden kann.

LASSEN SIE DEN DAMPF NICHT längere Zeit an einem Ort auf einer Oberfläche mit einem feuchten Reinigungstuch / -pad, da dies Ihre Böden beschädigen kann.

NICHT auf unversiegeltem Holz, auf Holz- oder Fliesenböden verwenden, die stark abgenutzt, unbehandelt oder mit Wachs oder Öl versehen sind. Oberflächen, die mit Wachs oder Wachsböden behandelt wurden, können durch Hitze beschädigt werden.

NICHT auf Leder, synthetischen Stoffen, Samt oder anderen empfindlichen, dampfempfindlichen Materialien verwenden.

VERWENDEN SIE DEN DAMPFREINIGER NICHT für andere Zwecke als in der Bedienungsanleitung beschrieben.

Verwenden Sie im Inneren des Produkts **NICHTS** anderes als sauberes Wasser. In keinem Fall haftet Dupray für Neben- oder Folgeschäden jeglicher Art. In einigen Bundesstaaten / Provinzen ist der Ausschluss oder die Beschränkung von Neben- oder Folgeschäden nicht zulässig. Daher gilt das oben Gesagte möglicherweise nicht für Sie.

Fragen? Wir stehen Ihnen zur Verfügung.



1-800-881-8482



+44 3330 112660



01-800-733-4117

dupray.com

BESCHREIBUNG

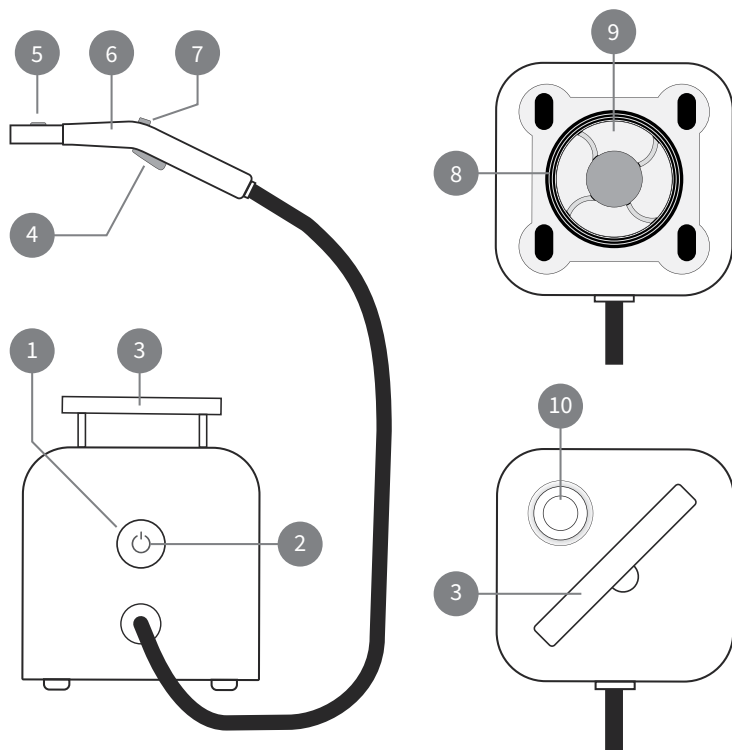

- | | |
|-----------------------|------------------------------|
| 1. Ein/Aus-Knopf | 6. Dampfschlauch |
| 2. Statusanzeige | 7. Dampfauslöserverriegelung |
| 3. Versenkbarer Griff | 8. Netzkabel |
| 4. Dampfauslöser | 9. Kabelaufwickler |
| 5. Zubehörknopf | 10. Wassertankdeckel |

ZUBEHÖR

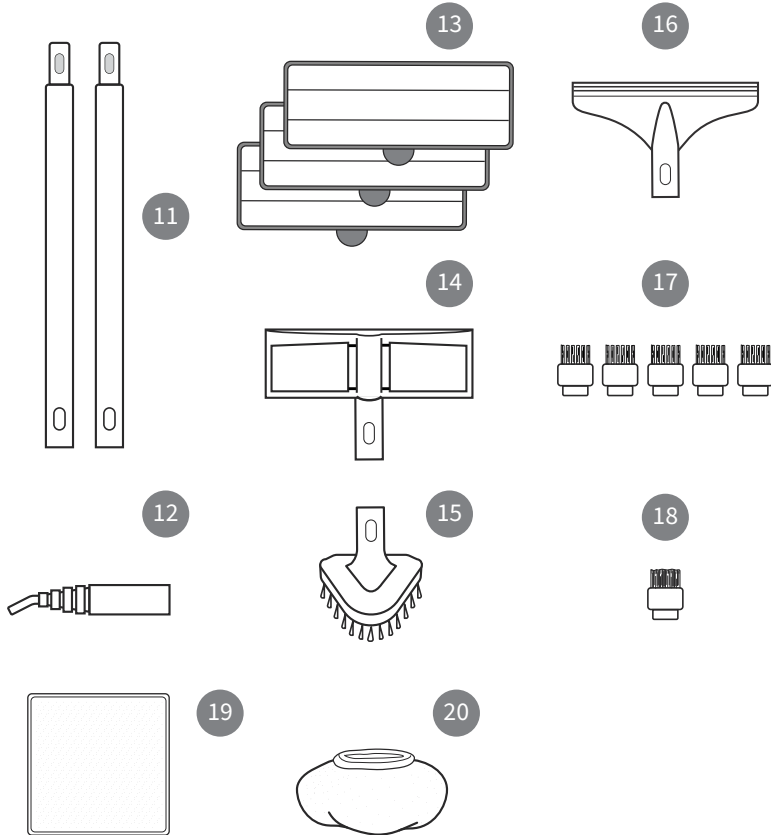

11. Verlängerungsrohre (2)

12. Dampfzanze

13. Mikrofaserpolster (3)

14. Bodenzubehörteil

15. Dreieckiges Zubehörteil

16. Fensterzubehörteil

17. Nylonbürsten (5)

18. Messingbürste

19. Mikrofasertuch

20. Mikrofaserhaube

NACHFÜLLEN DES WASSERS

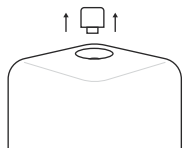

Entfernen Sie die Kappe des
Dampfreinigers ¹⁰

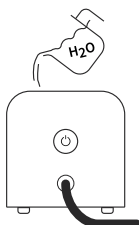

Gießen Sie Wasser in den Dampfreiniger,
bis er voll ist

Max: 60 oz. (1800 ml)

Füllen Sie nur sauberes Wasser in den
Wassertank.

Tipps: • Mit entmineralisiertem Wasser vermeiden
Sie Mineralablagerungen und verlängern die
Lebensdauer des Geräts.



Befestigen Sie den Wassertankdeckel ¹⁰
wieder.

NACHFÜLLEN WÄHREND/NACH DEM GEBRAUCH

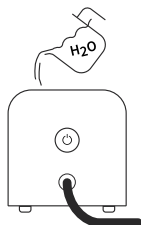

Ihr Dampfreiniger kann bei nachgefüllt werden
jederzeit während des Betriebs.

GEBRAUCH IHRES NEAT PLUS™ DAMPFREINIGERS

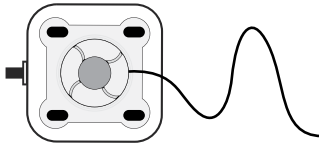

Wickeln Sie das Elektrokabel vor dem Gebrauch vollständig ab.

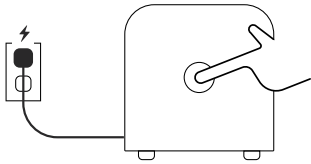

Sobald der Dampfreiniger mit Dampf gefüllt ist, schließen Sie das Netzkabel **8** an die Stromversorgung an und drücken Sie den Ein/Aus-Knopf **1** an der Vorderseite des Neat Plus™.



Die Statusanzeige **2** leuchtet auf.



Zeigt an, dass der Dampfreiniger aufheizt.



Der Neat plus™ benötigt ungefähr **90-120 Sekunden**, um die richtige Temperatur zu erreichen.



Dass Neat plus™ ist einsatzbereit.

Um Dampf abzulassen, drücken Sie einfach den Auslöser. Es kann bis zu 30 Sekunden dauern, bis Dampf austritt.

ANSCHLIEßEN VON ZUBEHÖRTEILEN

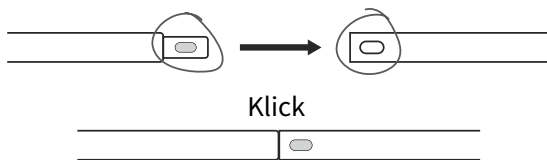

Stecken Sie das männliche Teil in das weibliche Teil.
Bei korrektem Anschließen rastet der Zubehörknopf ⑤
in die entsprechende Öffnung am Zubehörteil ein.

LÖSEN

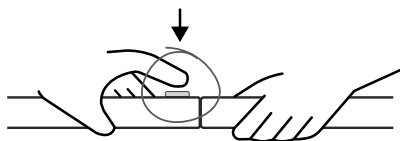

Drücken Sie den Zubehörknopf ⑤ und halten Sie ihn gedrückt.

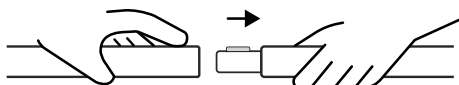

Ziehen Sie die beiden Teile auseinander.



Der Kontakt mit heißen Metallteilen, heißem Wasser, Bürsten, Zubehörteilen, Polstern, Spitzen oder Dampf kann zu Verbrennungen führen. Berühren Sie den Dampfschlauch nicht und versuchen Sie nicht, andere Zubehörteile anzuschließen, solange das Gerät in Betrieb ist.



DAMPFLANZE

Verwenden Sie die Lanze zur Reinigung von schwer erreichbaren Oberflächen.

Sie können die Lanze mit oder ohne Bürsten verwenden. Wischen Sie Feuchtigkeit mit dem Mikrofasertuch **18** ab.

VERWENDUNG MIT BÜRSTE



NYLONBÜRSTEN
(Schwarz)

Ideal geeignet für empfindliche Oberflächen wie:

- 👍 Backöfen
- 👍 Kühlschränke
- 👍 Herdplatten
- 👍 Duschen
- 👍 Fliesen und Kacheln
- 👍 Badewannen
- 👍 Fugen
- 👍 Mülltonnen
- 👍 Spielzeuge



MESSINGBÜRSTE
(Gold)

Für kratz feste Oberflächen wie:

- 👍 Grills
- 👍 Ofenroste



VORSICHT: Heiße Teile. Berühren Sie die Bürsten beim Dampfreinigen nicht.

VERWENDUNG DES BODENZUBEHÖRTEILS MIT MIKROFASERPOLSTER

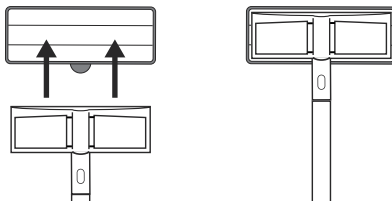

Legen Sie ein Mikrofaserpolster **13** auf eine flache Oberfläche, sodass die Befestigungsstreifen nach oben zeigen.

Halten Sie das Bodenzubehörteil **14** über das Polster. Halten Sie es so mittig wie möglich über das Polster.

Drücken Sie das Zubehörteil fest auf das Polster. Die Befestigungsstreifen haften an den Halterungen auf der Unterseite des Zubehörteils.

HINWEIS: Die Mikrofaserpolster sind waschmaschinenfest. Waschen Sie sie zur Vermeidung von Fusseln getrennt von anderen Textilien. Verwenden Sie ausschließlich Flüssigwaschmittel. Verwenden Sie keine Weichspüler oder Bleichungsmittel. Die Polster sollten luftgetrocknet werden. Sie können jedoch auch maschinell mit einer niedrigen Wärmestufe getrocknet werden.

MIT MIKROFASERTUCH

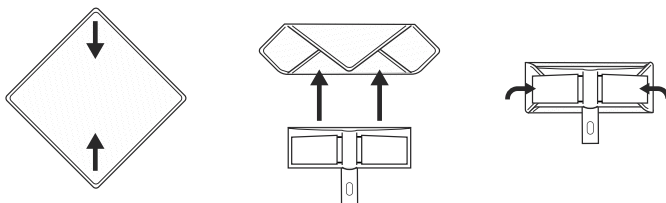

Falten Sie das Mikrofasertuch **19** auf einer flachen Oberfläche wie in der Abbildung dargestellt. Platzieren Sie das Bodenzubehörteil **14** mittig auf dem Tuch und befestigen Sie das Tuch wie dargestellt mit den seitlichen Laschen am Zubehörteil.

BODENZUBEHÖRTEIL UND POLSTER SIND PERFEKT GEEIGNET FÜR:

- | | | |
|-------------------------|-----------------------|------------|
| 👍 Versiegeltes Hartholz | 👍 Marmor | 👍 Linoleum |
| 👍 Versiegeltes Laminat | 👍 Fliesen und Kacheln | 👍 Granit |
| 👍 Glasierte Keramik | 👍 Gefärbter Beton | 👍 Vinyl |

NICHT VERWENDEN FÜR:

👉 Unversiegeltes Hartholz

👉 Unglasierte Keramik



Gehen Sie auch bei der Dampfreinigung von versiegelten Hartholzböden vorsichtig vor, da eine längere Einwirkung von Dampf an einer Stelle zu Schäden und Verfärbungen führen kann. Halten Sie das Bodenzubehörteil auf diesen Oberflächen daher immer in Bewegung. Durch die Dampfreinigung können manche wachsbearbeitete Oberflächen ihren Glanz verlieren. Vor der Dampfreinigung jedes Bodens sollten Sie die Herstelleranweisungen beachten.



DREIECKIGES ZUBEHÖRTEIL

Das dreieckige Zubehörteil ist am besten für die Reinigung und Desinfektion geeignet:

👉 Fahrzeuginnenräume

👉 Böden

👉 Möbel

👉 Badewannen

👉 Arbeitsplatten

👉 Matratzen

Verwenden Sie das Zubehörteil mit einer Mikrofaserhaube, um höhere Temperaturen zu erreichen und Schmutz effizienter zu beseitigen.



+



=

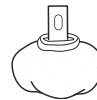

BESSER

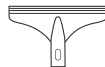

FENSTERZUBEHÖRTEIL

Damit wird die Reinigung von Fenstern und Spiegeln zu einem Kinderspiel.

👉 Autoscheiben

👉 Duschscheiben

👉 Seifen- und
Schmierrückstände

👉 Spiegel und Fenster

LAGERUNG

Um ein Auslaufen zu verhindern, lagern Sie es nicht seitlich oder verkehrt herum. Halten Sie das Gerät immer aufrecht.

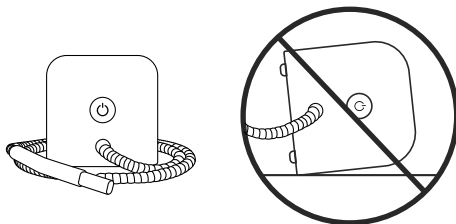

GEFAHR: Verwenden Sie niemals etwas anderes als sauberes Wasser im Boiler. Haushaltsentkalker oder Reinigungschemikalien können erhebliche Schäden am Boiler verursachen, was zu möglichen Schäden, Verletzungen und/oder Tod führen kann.

FEHLERBEHEBUNG

PROBLEM	MÖGLICHE URSACHE	LÖSUNG
Das Gerät heizt nicht auf. Die Statusanzeige 2 leuchtet nicht , obwohl der Ein/Aus-Knopf 1 gedrückt ist.	Das Gerät ist nicht eingesteckt.	Stecken Sie das Netzkabel in die Steckdose.
	Der Stromkreisunterbrecher/FI-Schutzschalter wurde ausgelöst oder eine Sicherung ist durchgebrannt.	Setzen Sie den Stromkreisunterbrecher/FI-Schutzschalter zurück oder ersetzen Sie die Sicherung. Falls Sie Hilfe benötigen, wenden Sie sich an einen entsprechend qualifizierten Elektriker.
	Das Gerät ist beschädigt bzw. muss repariert werden.	Verwenden Sie das Gerät nicht weiter und trennen Sie es von der Stromversorgung. Wenden Sie sich für weitere Unterstützung an den Kundendienst.
Das Gerät heizt nicht auf. Die Statusanzeige 2 leuchtet orange , wenn der Ein/Aus-Knopf 1 gedrückt ist.	Wenn auch Niedrigwasserlicht leuchtet. Wassertank ist leer.	Siehe Abschnitt „NACHFÜLLEN DES WASSERS“ auf Seite 51.
	Das Gerät ist beschädigt bzw. muss repariert werden.	Verwenden Sie das Gerät nicht weiter und trennen Sie es von der Stromversorgung. Wenden Sie sich für weitere Unterstützung an den Kundendienst.
Zu hoher Wasseranteil im Dampf. Hinweis: Das Gerät erzeugt Kondenswasser – eine gewisse Wassermenge im Dampf ist vollkommen normal.	Kondenswasser im Dampfschlauch oder Dampfschlauch ist kalt.	Halten Sie den Dampfauslöser 4 gedrückt, richten Sie den Dampfschlauch auf ein Becken, eine Wanne oder auf den Boden und schütten Sie ihn. Führen Sie dieses Verfahren durch, bis das Wasser im Schlauch entfernt ist. Während des Gebrauchs wird der Dampfschlauch erhitzt und das Kondenswasser verdampft.
	Das Gerät heizt nicht bis zur Betriebstemperatur auf.	Warten Sie, bis die Statusanzeige 2 zu Grün wechselt
	Der Feuchtigkeitsgehalt ist zu hoch.	Überprüfen Sie das Verfahren zum Ändern der Feuchtigkeitsgehalt auf Seite 53.
Zubehör bleibt nicht fest am Dampfschlauch angeschlossen.	Zubehör ist nicht richtig befestigt.	Überprüfen Sie, ob das Zubehör richtig befestigt ist, siehe Seite 54.
Der Boden wirkt nach der Dampfreinigung trübe und streifig.	Das Mikrofaserpolster ist schmutzig.	Ersetzen Sie das schmutzige Mikrofaserpolster durch ein sauberes.
	Hartwasser- oder Seifenrückstände auf dem Boden.	Verwenden Sie destilliertes oder entmineralisiertes Wasser. Seifenrückstände werden durch längere Reinigung entfernt.

BESCHRÄNKTE GARANTIE



- Für einen Zeitraum von 12 (zwölf) Monaten nach dem Kauf des Produkts („Garantiezeitraum“) kann der Kunde, wenn er das Produkt unter normalen Nutzungsbedingungen in strikter Übereinstimmung mit der Anleitung und/oder dem von Dupray bereitgestellten Betriebshandbuch benutzt hat und irgendwelche Mängel in Material oder Verarbeitung feststellt, Dupray während des Garantiezeitraums schriftlich davon in Kenntnis setzen und Dupray wird handelsübliche Anstrengungen unternehmen, um den Teil des Produktes zu reparieren oder zu ersetzen, der nach Dupray Mängel in Material oder Verarbeitung aufweist, oder den Kaufpreis des Produktes zu ersetzen oder das Produkt oder einen Teil des Produktes zu ersetzen. Wenn das Produkt nicht zu reparieren ist, wird ein gleichwertiges generalüberholtes Produkt oder ein gleichwertiges Ersatzprodukt oder ein Geschenkgutschein in Höhe des aktuellen Wertes für den Kauf eines neuen Produkts ausgestellt. Falls Dupray das abgedeckte Gerät austauscht, geht das Originalprodukt in das Eigentum von Dupray über und das Ersatzprodukt geht in Ihr Eigentum über; die Garantie gilt für die verbleibende Zeit des Garantiezeitraums.
- Für den Garantiezeitraum von 12 (zwölf) Monaten nach dem Kauf des Produkts bis 24 (vierundzwanzig) Monate nach dem Kauf des Produkts, gilt die Garantie nur für Teile des Geräts selbst, nicht für Zubehör, Versand und Bearbeitungskosten. In diesem Zeitraum behält sich Dupray das Recht vor, eine Servicegebühr für alle Garantieansprüche zu erheben, um das fehlerhafte Produkt zu reparieren oder durch ein neues oder in Leistung und Zuverlässigkeit einem neuen Produkt gleichwertiges Ersatzprodukt zu ersetzen. Alle im Rahmen dieser Garantie gelieferten Ersatzprodukte sind dem Originalprodukt hinsichtlich der Funktionstüchtigkeit mindestens gleichwertig.

Eine detaillierte Aufstellung der Servicegebühren finden Sie unter: dupray.com/servicefees

DIE GARANTIE ERLISCHT:

- | | |
|---|--|
| <p>A) wenn die Schäden das Ergebnis eines Unfalls, von Missbrauch, Frost- oder Gewalteinwirkung, einer nicht autorisierten Verwendung, höherer Gewalt oder der Verwendung eines anderen als dem auf dem Produkt angegebenen Stroms sind;</p> <p>B) wenn das Produkt mit anderen Substanzen als mit Wasser im Behälter verwendet wird;</p> | <p>C) wenn Reparaturen, Modifizierungen oder Änderungen von einer nicht von Dupray autorisierten Person ausgeführt wurden;</p> <p>D) wenn der Besitzer oder Nutzer es versäumt hat, die erforderliche routinemäßige Wartung durchzuführen und die Schäden oder Probleme direkt auf ein solches Versäumnis zurückzuführen sind. Der Kunde ist verpflichtet, das Gerät in einem einwandfreien Zustand zu halten und ausschließlich Reinigungsprodukte von Dupray zu verwenden, damit die Bauteile im Inneren nicht beschädigt werden</p> |
|---|--|

- Dupray bietet eine lebenslange Garantie auf Dampfreiniger und einen lebenslangen Telefonsupport.
- Es besteht Einverständnis darüber, dass bestimmte Teile des Geräts nicht von der Dupray Garantie abgedeckt sind, weil sie nach mehreren Verwendungen ausgetauscht werden müssen. Zu solchen Teilen gehören unter anderem Knöpfe, Schläuche, Dichtungen usw. Diese Teile werden früher oder später auf Kosten des Kunden ausgetauscht werden müssen.
- Dupray erteilt keinerlei Zusagen oder Gewährleistungen dazu, dass das Produkt lokale Bestimmungen, Regeln oder Vorschriften einhält, und der Kunde ist verantwortlich für die Einholung aller Zulassungen und Genehmigungen, die für die Installation oder Verwendung des Produktes erforderlich sind.
- DUPRAY ÜBERNIMMT KEINE WEITEREN GARANTIEEN ODER BEDINGUNGEN UND DIESE GARANTIEERKLÄRUNG ERSETZT ALLE ANDEREN GARANTIEEN, DARSTELLUNGEN, VERSPRECHEN ODER BEDINGUNGEN, SOWOHL AUSDRÜCKLICHE ALS AUCH STILLSCHWEIGENDE, EINSCHLIESSLICH, ABER NICHT BESCHRÄNKT AUF DIE IMPLIZIERTE GARANTIE BEZÜGLICH DER HANDELS- TAUGLICHKEIT UND EIGNUNG FÜR EINEN BESTIMMTEN ZWECK. DUPRAY GIBT AUSDRÜCKLICH KEINE ZUSICHERUNGEN ODER GEWÄHRLEISTUNGEN AB, DIE HIERIN NICHT GENANNT SIND. ALLE IMPLIZIERTEN GARANTIEEN, DIE MÖGLICHERWEISE GEGES- TZLICH VORGESCHRIEBEN SIND, SIND ZEITLICH AUF DEN GARANTIEZEITRAUM BESCHRÄNKT. DIE HAFTUNG VON DUPRAY FÜR GEWÄHRLEISTUNGSANSPRÜCHE IST, WIE HIERIN DARGELEGT, BESCHRÄNKT AUF DIE REPARATUR ODER DEN ERSATZ.
- Der Kunde sichert zu, dass er sich streng an die von Dupray im Zusammenhang mit diesem Produkt bereitgestellte Betriebsanleitung bzw. das Handbuch hält.
BEI MISSACHTUNG WIRD DUPRAY VON JEGLICHER GARANTIE ODER HAFTUNG FREIGESTELLT.
- Die Garantie gilt nur für den ursprünglichen Ersterwerber des Produkts. Die Garantie ist vom ursprünglichen Käufer nicht übertragbar.
- Dupray darf die Erfüllung von Garantieverpflichtungen Dritten übertragen.
- Dupray übernimmt keine Verantwortung für Leistungsausfälle oder -verzögerungen im Rahmen der Garantie, die durch Ereignisse verursacht wurden, die außerhalb der angemessenen Kontrolle von Dupray liegen.
- Diese Garantie gilt nicht für Mietmaschinen.

ISTRUZIONI IMPORTANTI PER LA SICUREZZA



AVVERTENZA: per ridurre il rischio di incendio, scosse elettriche o lesioni, quando si utilizza un apparecchio elettrico, è sempre necessario rispettare le seguenti precauzioni di sicurezza.

LEGGERE TUTTE LE ISTRUZIONI PRIMA DELL'USO.

PERICOLO

Ogni apparecchio è sotto tensione anche quando è spento. Per ridurre il rischio di scosse elettriche:

1. Scollegare sempre il cavo di alimentazione immediatamente dopo l'uso.
2. Non posizionare o conservare l'unità in un luogo da cui può cadere o finire in un lavandino o in una vasca.
3. Non immergere o lasciar cadere in acqua o altri liquidi.
4. Se l'unità cade in acqua, scollegare immediatamente il cavo di alimentazione. Non mettere le mani in acqua.

AVVERTENZA

Per ridurre il rischio di ustioni, elettrocuzione, incendio o lesioni alle persone:

1. Utilizzare il pulitore a vapore Neat Plus™ solo per lo scopo previsto, indicato in questo manuale.
2. Prima di collegare il cavo di alimentazione alla presa elettrica, assicurarsi che tutte le informazioni elettriche presenti sull'etichetta siano conformi all'alimentatore utilizzato.
3. Per ridurre la probabilità di sovraccarico del circuito, NON utilizzare un altro apparecchio ad alto wattaggio sullo stesso circuito di questa unità.
4. Per evitare il rischio di scosse elettriche, non immergere l'unità in acqua o altri liquidi. Non utilizzare il cavo di alimentazione come maniglia, non lasciarlo sospeso sui bordi dei banchi e non danneggiarlo con le porte.
5. Non tirare mai il cavo di alimentazione per scollegarlo dalla presa; invece, afferrare la spina e tirare per scollegarlo.
6. Non utilizzare l'unità con un cavo di alimentazione danneggiato oppure se è caduta o è danneggiata. Per evitare il rischio di scosse elettriche, non smontare l'unità; contattare il servizio consumatori di Dupray per il controllo e la riparazione. Un riassetto errato può causare il rischio di scosse elettriche quando si usa l'unità.
7. Se l'apparecchio viene utilizzato vicino a bambini, animali domestici e piante, è necessaria una stretta sorveglianza. Non lasciare l'unità incustodita mentre è collegata.
8. Questa unità non è destinata all'uso da parte di persone (compresi i bambini) con capacità fisiche, sensoriali o mentali ridotte o mancanza di esperienza e conoscenza, a meno che una persona responsabile della loro incolumità non abbia fornito supervisione o istruzioni sull'uso dell'unità.

9. Non utilizzare l'unità in caso di utilizzo di prodotti a base di aerosol o di somministrazione di ossigeno.
10. L'unità è destinata all'uso esclusivo con gli accessori per la pulizia a vapore Neat Plus™ consigliati.
L'uso di altri tipi di accessori può causare danni all'unità o lesioni.
11. Se l'indicatore di stato non si illumina quando si preme il pulsante di accensione mentre il cavo di alimentazione è collegato, l'unità non funziona correttamente. Scollegare immediatamente il cavo dall'alimentatore e fare riferimento alla guida per la risoluzione dei problemi di questo manuale per l'assistenza.
12. Quando si riempie il serbatoio dell'acqua, usare solo acqua; altri detersivi potrebbero danneggiare l'unità o causare lesioni. L'acqua distillata o demineralizzata è altamente raccomandata, al fine di ridurre al minimo il potenziale accumulo di depositi di calcare. Non riempire con oltre 1800 ml di acqua.
13. Per ridurre il rischio di contatto con acqua calda o condensa emessa dal tubo del vapore, controllare l'apparecchio prima di ogni utilizzo, posizionandolo lontano dal corpo e accendendolo. Non utilizzare l'unità se il tubo del vapore è ostruito.
14. Possono verificarsi ustioni a causa del contatto con parti metalliche calde, accessori, acqua calda o vapore. Non toccare la lancia del tubo del vapore e non tentare di collegare gli accessori mentre l'unità è in uso. Non toccare il fondo dell'accessorio per pavimenti e non tentare di attaccare a mano un cuscinetto in microfibra mentre l'unità è in uso. Fare attenzione quando si capovolge l'unità, la caldaia potrebbe contenere acqua calda.
15. Fare attenzione quando si usa l'unità su superfici irregolari, come le scale.
16. Quando si vaporizza una superficie per la prima volta, si raccomanda di consultare le linee guida del produttore per il materiale da vaporizzare. Per i materiali in questione, provare su un'area nascosta prima di procedere.
17. La vaporizzazione su legno massello non sigillato o su superfici ceramiche non smaltate non è consigliata e può causare deformazioni o danni alla superficie. Il vapore può rimuovere la lucentezza dalle superfici trattate con cera.
18. Durante la pulizia a vapore, non lasciare mai il vapore o qualsiasi accessorio caldo in un punto su qualsiasi superficie per qualsiasi periodo di tempo: l'esposizione prolungata al calore e all'umidità può danneggiare le superfici del pavimento.
19. Non lasciare che il cavo di alimentazione tocchi superfici calde durante l'uso. Avvolgere e fissare il cavo quando si ripone l'unità.
20. Non conservare su un lato o capovolto.



AVVERTENZA IMPORTANTE

Steam è uno strumento potente. Come qualsiasi altro strumento, dovrebbe essere usato con cautela. Alcune superfici, tessuti, materiali e finiture sono sensibili all'acqua e al calore e possono essere danneggiati o scoloriti dal vapore.

Verificare **SEMPRE** con il produttore della superficie o del prodotto da pulire prima di utilizzare il vapore. **PROVA** una piccola superficie nascosta per assicurarti che la superficie possa essere vaporizzata.

NON lasciare il vapore in un punto su qualsiasi superficie per qualsiasi periodo di tempo con un panno / panno per la pulizia bagnato attaccato in quanto ciò potrebbe danneggiare i pavimenti.

NON utilizzare su legno non sigillato, su pavimenti in legno o piastrelle altamente usurati, non finiti o con finitura a cera o olio. Le superfici che sono state trattate con cera o pavimenti senza cera possono essere danneggiate dal calore.

NON utilizzare su pelle, tessuti sintetici, velluto o altri delicati, materiali sensibili al vapore.

NON utilizzare il pulitore a vapore per scopi diversi da quelli descritti nel manuale di istruzioni.

NON utilizzare altro che acqua pulita all'interno del prodotto.

In nessun caso Dupray è responsabile per danni accidentali o consequenziali a chiunque, di qualsiasi natura. Alcuni stati / province non consentono l'esclusione o la limitazione di danni accidentali o consequenziali, pertanto quanto sopra potrebbe non essere applicabile.

Domande? Siamo qui per aiutarti.



1-800-881-8482



+44 3330 112660



01-800-733-4117

dupray.com

DESCRIZIONE

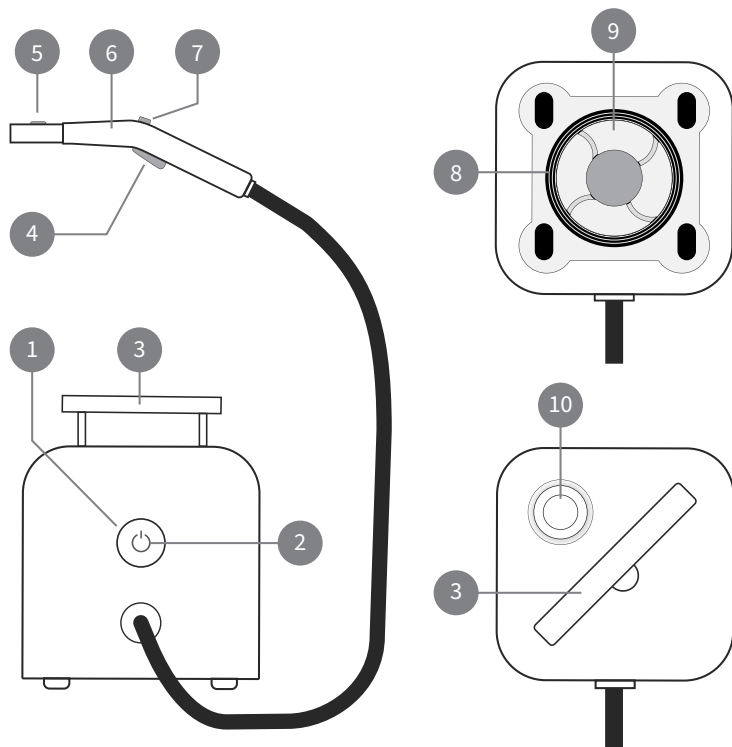

- | | |
|---|------------------------------------|
| 1. Pulsante di accensione | 6. Tubo del vapore |
| 2. Indicatore di stato | 7. Blocco del grilletto del vapore |
| 3. Impugnatura retrattile | 8. Cavo elettrico |
| 4. Grilletto del vapore | 9. Avvolgibile del cavo |
| 5. Pulsante di rilascio dell'accessorio | 10. Tappo del serbatoio dell'acqua |

ACCESSORI

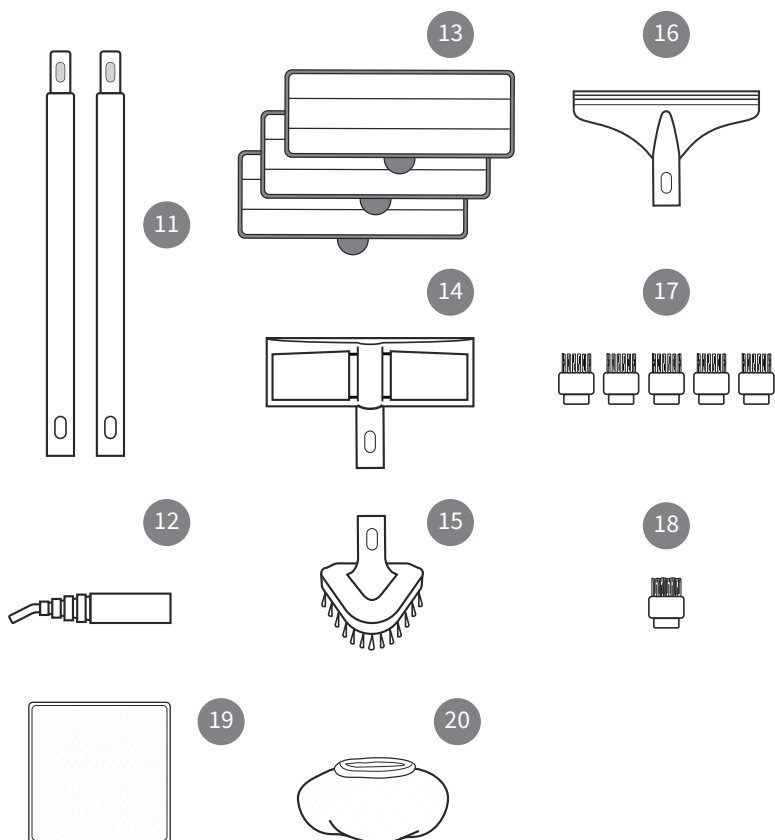

11. Tubi estensibili (2)

12. Lancia vapore

13. Cuscinetti in microfibra (3)

14. Accessorio per pavimenti

15. Accessorio triangolare

16. Accessorio per finestre

17. Spazzole in nylon (5)

18. Spazzola in ottone

19. Panno in microfibra

20. Cuffia in microfibra

RIEMPIMENTO CON ACQUA

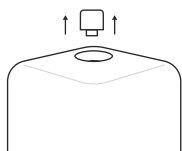

Rimuovere il tappo del serbatoio dell'acqua. 10.

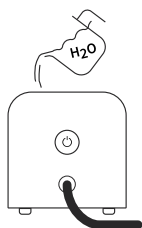

Versare l'acqua nel pulitore a vapore fino a riempirlo.

Max: 1800 ml

Non mettere mai nient'altro che acqua pulita nel serbatoio dell'acqua.

Suggerimenti:

- L'utilizzo di acqua demineralizzata previene la formazione di calcare e prolunga la vita dell'unità.



Rimettere saldamente il tappo 10.

INDICATORE DI ACQUA BASSA

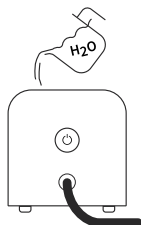

Il tuo pulitore a vapore può essere ricaricato presso in qualsiasi momento durante il funzionamento.

COME UTILIZZARE IL PULITORE A VAPORE NEAT PLUS™

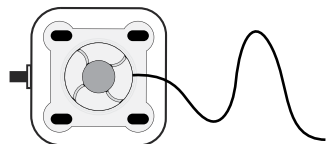

Svolgere completamente il cavo elettrico prima dell'uso.

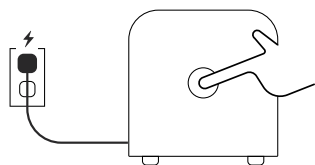

Una volta inserita l'acqua, collegare il cavo elettrico **8** all'alimentatore, quindi premere il pulsante di accensione **1** sulla parte anteriore del pulitore Neat Plus™.



Indica che il pulitore a vapore si sta riscaldando.



Indica che la caldaia sta generando vapore.



Neat plus™ ha bisogno di circa **90-120 secondi** per raggiungere la temperatura corretta.



Neat plus™ pronto all'uso.

Per rilasciare il vapore è sufficiente premere il grilletto. Il vapore può impiegare fino a 30 secondi per uscire inizialmente.

COME COLLEGARE GLI ACCESSORI

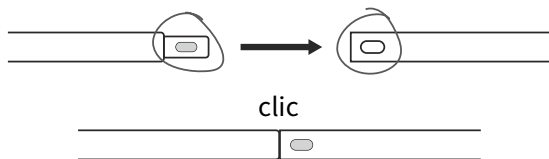

Inserire la parte maschio nella parte femmina.
Se gli accessori si collegano correttamente, il pulsante di rilascio
dell'accessorio ⑤ dovrebbe fare un clic.

PER SCOLLEGARE

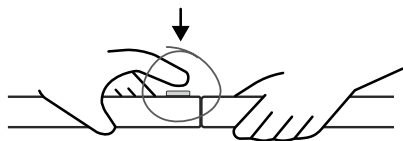

Tenere premuto il pulsante di rilascio dell'accessorio ⑤.

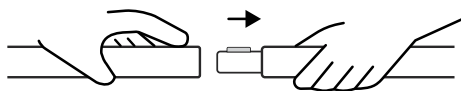

Separare i due pezzi.



Possono verificarsi ustioni a causa del contatto con parti metalliche calde, acqua calda, spazzole, accessori, punte dei cuscinetti o vapore. Non toccare il tubo del vapore e non tentare di collegare gli accessori mentre l'unità è in uso.



LANCIA VAPORE

Utilizzare la lancia per pulire le superfici difficili da raggiungere.

È possibile utilizzare la lancia con o senza le spazzole e utilizzare il panno in microfibra  per rimuovere l'umidità.

UTILIZZARE LA LANCIA CON UNA SPAZZOLA

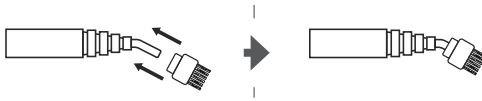

SPAZZOLE IN NYLON
(nere)

Ideale per superfici delicate come:

- 👍 forni
- 👍 docce
- 👍 piani cottura
- 👍 vasche da bagno
- 👍 piastrelle
- 👍 bidoni dei rifiuti
- 👍 fughe
- 👍 giocattoli
- 👍 frigoriferi



SPAZZOLA IN OTTONE
(dorata)

Utilizzare su superfici antigraffio come:

- 👍 griglie da barbecue
- 👍 griglie da forno



ATTENZIONE: parti calde. Non maneggiare le spazzole durante la vaporizzazione.

UTILIZZARE L'ACCESSORIO PER PAVIMENTI CON UN CUSCINETTO IN MICROFIBRA

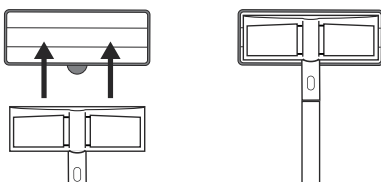

Disporre un cuscinetto in microfibra ¹³ su una superficie piana, con le strisce di fissaggio rivolte verso l'alto.

Allineare l'accessorio per pavimenti ¹⁴ al cuscinetto. Accertarsi che l'accessorio per pavimenti sia orientato con il cuscinetto e centrato al meglio possibile.

Premere forte l'accessorio sul cuscinetto. Le strisce di fissaggio aderiranno al cuscinetto sul lato inferiore dell'accessorio.

NOTA: i cuscinetti in microfibra sono lavabili in lavatrice. Per evitare di raccogliere lanugine, si consiglia di lavarli separatamente da altri tessuti. Utilizzare solo detersivi liquidi. Evitare l'uso di ammorbidenti o candeggina. Si consiglia l'asciugatura ad aria; l'asciugatura a macchina a secco a bassa temperatura è accettabile.

OPPURE UN PANNO IN MICROFIBRA

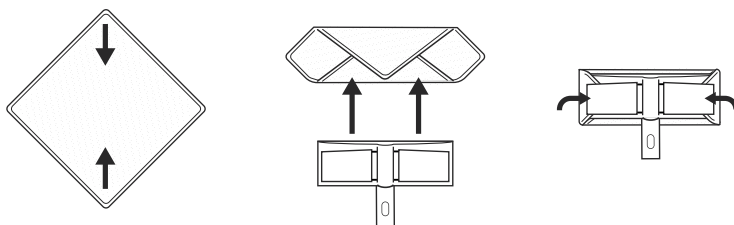

Piegare il panno in microfibra ¹⁹ su una superficie piana.

Posizionare l'accessorio per pavimenti ¹⁴ al centro del panno e attaccare il panno all'accessorio con le clip su ciascun lato.

L'ACCESSORIO PER PAVIMENTI E IL CUSCINETTO SONO PERFETTI PER:

👍 legno duro sigillato

👍 laminato sigillato

👍 ceramica smaltata

👍 marmo

👍 piastrelle

👍 calcestruzzo colorato

👍 linoleum

👍 granito

👍 vinile

EVITARE DI USARE SU:

👉 legno duro non sigillato

👉 ceramica non smaltata



Prestare attenzione anche durante la vaporizzazione su pavimenti in legno sigillati, in quanto l'esposizione prolungata al vapore di un singolo punto può causare danni e scolorimento. Per evitarlo, tenere l'accessorio per pavimenti in movimento costante su queste superfici.

Il vapore può rimuovere la lucentezza da alcuni pavimenti che sono stati trattati con cera. Prima di vaporizzare su un pavimento, si raccomanda di consultare le linee guida del produttore.



ACCESSORIO TRIANGOLARE

L'accessorio triangolare è lo strumento migliore per pulire e sterilizzare:

👉 interni auto

👉 pavimenti

👉 mobili

👉 vasche da bagno

👉 controsoffitti

👉 materassi

Abbinarlo con una cuffia in microfibra per raggiungere temperature più elevate e raccogliere lo sporco.



+

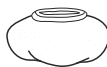

=

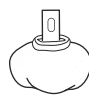

MEGLIO

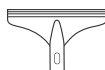

ACCESSORIO PER FINESTRE

Semplifica la pulizia di finestre e specchi.

👉 parabrezza per auto

👉 porte in vetro per doccia

👉 residui di sapone e sporcizia

👉 specchi e vetri

MAGAZZINAGGIO

Per evitare perdite, non conservare lateralmente o capovolto.
Mantenere sempre l'unità in posizione verticale.

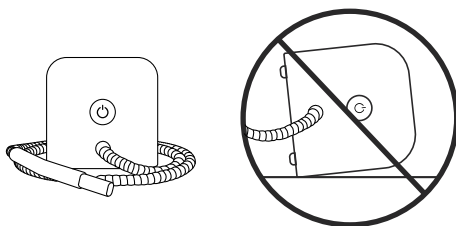

PERICOLO: Non utilizzare altro che acqua pulita nella caldaia. I prodotti decalcificanti domestici, la candeggina o i prodotti chimici per la pulizia possono causare gravi danni al prodotto, con conseguenti potenziali danni, lesioni e/o morte.

RISOLUZIONE DEI PROBLEMI

PROBLEMA	CAUSA POSSIBILE	SOLUZIONE
L'unità non si riscalda. L'indicatore di stato 2 non si illumina quando il pulsante di accensione 1 viene premuto.	L'unità non è collegata.	Inserire il cavo di alimentazione nella presa elettrica.
	Il salvavita domestico o l'interruttore di guasto a terra è saltato o si è bruciato un fusibile.	Ripristinare il salvavita/l'interruttore di guasto a terra o sostituire il fusibile. Se è necessaria assistenza, contattare un elettricista con licenza.
	L'unità è danneggiata o ha bisogno in qualche modo di essere riparata.	Interrompere immediatamente l'utilizzo e scollegare. Contattare il servizio consumatori per ulteriore assistenza.
L'unità non si riscalda. L'indicatore di stato 2 si illumina di arancione quando il pulsante di accensione 1 viene premuto.	L'indicatore di livello basso dell'acqua è acceso. Il serbatoio dell'acqua è vuoto.	Fare riferimento alla sezione relativa al riempimento con acqua a pagina 66.
	L'unità è danneggiata o ha bisogno in qualche modo di essere riparata.	Interrompere immediatamente l'utilizzo e scollegare. Contattare il servizio consumatori per ulteriore assistenza.
Quantità eccessiva di acqua nel vapore. Nota: l'unità produce condensa; è normale che il vapore contenga una quantità di acqua.	La condensa di acqua nel tubo del vapore o il tubo del vapore sono freddi.	Puntare il tubo del vapore verso il lavandino, la vasca da bagno o verso terra e agitare premendo il grilletto di rilascio del vapore 4 . Continuare fino a quando l'acqua in eccesso non viene rilasciata. Durante l'uso, il tubo del vapore si riscalda e la condensa viene rimossa.
	L'unità non raggiunge la temperatura a pieno regime.	Attendere che l'indicatore di stato 2 diventi verde.
	Il livello di umidità è troppo alto.	Controllare la procedura per modificare il livello di umidità a pagina 68.
Gli accessori non restano saldamente collegati al tubo del vapore.	Gli accessori non sono installati correttamente.	Assicurarsi che gli accessori siano collegati correttamente, secondo le procedure a pagina 69.
Le superfici dei pavimenti appaiono opache o striate dopo la vaporizzazione.	Il cuscinetto in microfibra è sporco.	Sostituire il cuscinetto in microfibra con un cuscinetto pulito.
	Residui di acqua dura sul pavimento o residui di sapone vecchio.	Inserire acqua distillata o demineralizzata. I residui di sapone vecchio dovrebbero andar via dopo poche passate.

GARANZIA LIMITATA

2 ANNI
DI GARANZIA
LIMITATA

- Per un periodo di dodici (12) mesi dopo l'acquisto del Prodotto (il «Periodo di garanzia»), se il Cliente ha utilizzato il Prodotto in condizioni d'uso normale e in stretta conformità con le istruzioni e/o il manuale operativo fornito da Dupray e scopre eventuali difetti di materiale o di lavorazione e ne informa Dupray per iscritto durante il periodo di garanzia, Dupray farà ogni ragionevole sforzo commerciale per riparare o sostituire quella parte del Prodotto che ha trovato essere difettosa nel materiale o nella lavorazione o rimborsare il prezzo di acquisto del Prodotto o sostituire il prodotto o parte di esso. Se il prodotto non è riparabile, verrà rilasciato un prodotto ricondizionato equivalente o un prodotto sostitutivo equivalente o un certificato regalo del negozio equivalente al valore attuale per l'acquisto di un nuovo prodotto. Se Dupray sostituisce il Prodotto coperto da garanzia, il prodotto originale diventa di proprietà di Dupray e il prodotto sostitutivo diventa di proprietà del cliente, con copertura effettiva per il tempo residuo del periodo di garanzia.
- Per il periodo di garanzia che inizia dodici (12) mesi dopo l'acquisto del prodotto fino ad un massimo di venti quattro (24) mesi dopo l'acquisto del prodotto, la garanzia copre solo le parti, esclusi gli accessori, le spese di spedizione e i costi di gestione. Durante questo periodo, Dupray si riserva il diritto di addebitare una tariffa di servizio per tutte le richieste di garanzia, al fine di riparare o sostituire il Prodotto difettoso con un prodotto sostitutivo nuovo o equivalente al nuovo per prestazioni e affidabilità. Tutti i prodotti sostitutivi forniti in base a questa garanzia saranno almeno equivalenti a livello funzionale al prodotto originale.

I costi dettagliati del servizio sono disponibili su: dupray.com/servicefees

LA GARANZIA NON È VALIDA:

- | | |
|---|---|
| <p>A) se il danno è il risultato di un incidente, abuso, congelamento, impatto, alterazione, uso non autorizzato, forza maggiore o uso di energia elettrica diversa da quella indicata sul Prodotto;</p> <p>B) se il prodotto è stato utilizzato con altre sostanze oltre l'acqua nello scomparto dell'acqua;</p> | <p>C) se le riparazioni, modifiche o alterazioni sono state fatte da una persona non autorizzata da Dupray;</p> <p>D) il proprietario o l'utente non ha effettuato la manutenzione ordinaria e i danni o i problemi sono direttamente correlati a tale negligenza. È responsabilità del Cliente mantenere l'attrezzatura in condizioni adeguate e utilizzare esclusivamente i prodotti per la pulizia Dupray in modo da non danneggiare i componenti interni;</p> |
|---|---|

- Dupray offre una garanzia sulle pulitore a vapore e un supporto telefonico a vita.
- Resta inteso che alcune parti dell'apparecchiatura non sono coperte dalla garanzia Dupray in quanto richiedono la sostituzione dopo l'uso prolungato. Tali parti includono, tra le altre, tubi flessibili, guarnizioni, ecc. Queste parti dovranno eventualmente essere sostituite a spese del Cliente.
- Dupray non fornisce alcuna garanzia o dichiarazione che il Prodotto sia conforme alle leggi, norme o regolamenti locali. Il cliente è responsabile per l'ottenimento di tutti i permessi o autorizzazioni richieste da qualsiasi organismo di regolamentazione per l'installazione o per l'uso del Prodotto.
- DUPRAY NON RILASCIATA ALTRE GARANZIE O CONDIZIONI E LA DICHIARAZIONE DI GARANZIA SOSTITUISCE TUTTE LE ALTRE GARANZIE, DICHIARAZIONI, PROMESSE O CONDIZIONI, ESPRESSE O IMPLICITE, INCLUSE, MA NON LIMITATE A, GARANZIE IMPLICITE DI COMMERCIALIZZABILITÀ E DI IDONEITÀ PER UNO SCOPO PARTICOLARE. DUPRAY DECLINA ESPRESSAMENTE TUTTE LE GARANZIE E CONDIZIONI NON INDICATE NEL PRESENTE DOCUMENTO. LE GARANZIE E LE CONDIZIONI IMPLICITE CHE POSSONO ESSERE IMPOSTE PER LEGGE SONO LIMITATE ALLA DURATA DEL PERIODO DI GARANZIA. LA RESPONSABILITÀ DI DUPRAY PER LE RICHIESTE DI GARANZIA È LIMITATA ALLA RIPARAZIONE O ALLA SOSTITUZIONE, COME INDICATO NEL PRESENTE DOCUMENTO.
- Il Cliente prende atto che si atterrà scrupolosamente alle istruzioni operative o al manuale fornito da Dupray in relazione al Prodotto.
IN CASO CONTRARIO, DUPRAY SARÀ ESONERATA DA QUALSIASI GARANZIA E RESPONSABILITÀ DI SORTA.
- Questa garanzia è a beneficio dell'acquirente originale del prodotto. La garanzia non è trasferibile a nessuno oltre l'acquirente originale.
- Dupray può subappaltare o cedere a terzi l'esecuzione degli obblighi di garanzia.
- Dupray non è responsabile di eventuali mancanze o ritardi nell'esecuzione della Garanzia dovuti ad eventi esterni al ragionevole controllo di Dupray.
- Questa garanzia non copre le macchine utilizzate per il noleggio.

Questions?

We're here to help.

Des questions?

Nous pouvons vous aider.

¿Tiene preguntas?

Estamos aquí para ayudarle.

Fragen?

Wir stehen Ihnen zur Verfügung.

Domande ?

Siamo qui per aiutare.



1-800-881-8482



+44 3330 112660



01-800-733-4117

[dupray.com](https://www.dupray.com)