

1348306COM
Pearce Nightstand

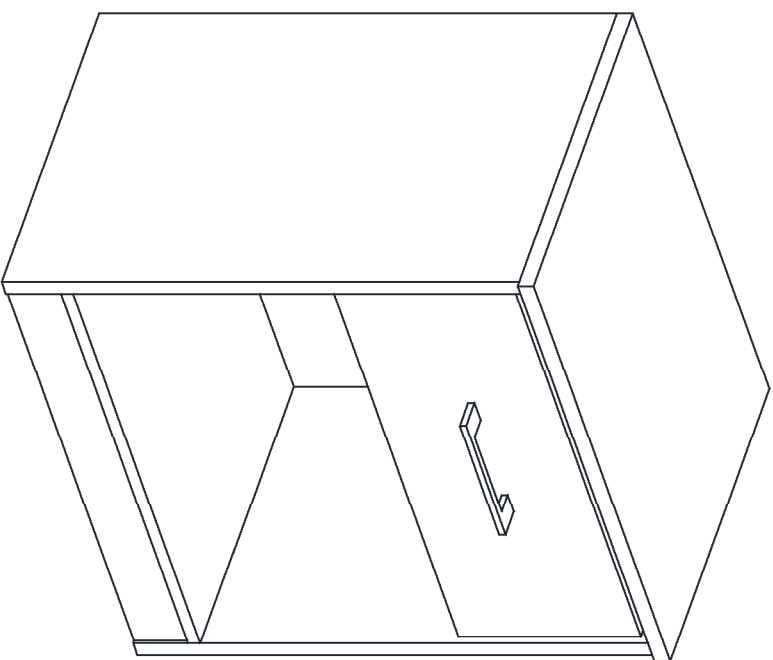

B341348306COM00EV

Date of Purchase / /
Lot Number:



THIS INSTRUCTION BOOKLET CONTAINS **IMPORTANT** SAFETY INFORMATION. PLEASE READ AND KEEP FOR FUTURE REFERENCE.

Do Not Return This Product!

Contact our customer service team for help first

Visit: www.amerewoodhome.com

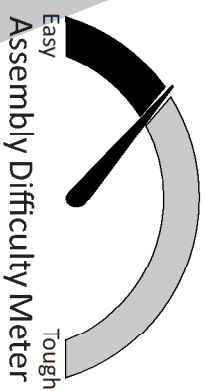

Follow Ameriwood Home



WARNING

- Unit can tip over causing severe injury or death.
- Anchor unit to stud in wall (if instructed to)
- Do not allow children climb on unit
- Put heavy items on lower shelves or drawers



Contact Us!

Do NOT return this product!

Contact our friendly customer service team first for help.

Call us!
1-800-489-3351
Monday-Friday

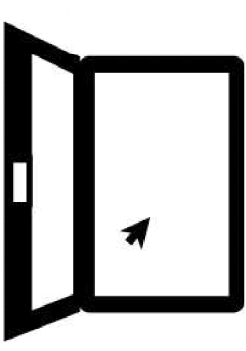

Visit ameriwoodhome.com to view the limited warranty valid in the U.S. and Canada.

Helpful Hints

For optimal assembly, 2 people are recommended.

ESTIMATED ASSEMBLY TIME: **30 MIN**

- Open your item in the area you plan to keep it to avoid excessive heavy lifting.
- Identify, sort and count the parts before attempting assembly.
- Lay all parts on smooth flat surface.
- Compression dowels are lightly tapped in with a hammer.
- Slides are labeled with a **R** (right) and **L** (left) for proper placement.
- Ensure starting position of Switch lock are correct before you insert a Switch lock connecting.
- Back panel must be used to make sure your unit is sturdy.
- Do **NOT** use harsh chemicals or abrasive cleaners on this item.
- Never push, pull, or drag your furniture.

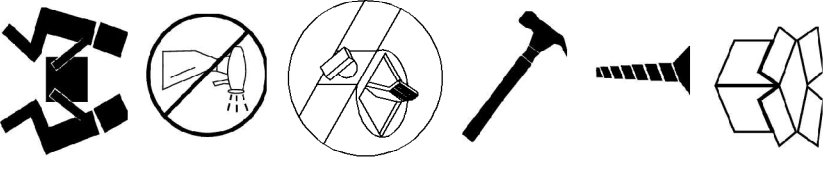

Before You Start

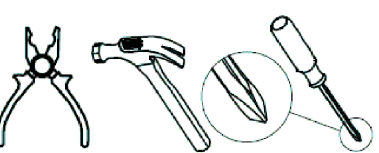

- ✓ Read through each step carefully and follow the proper order
- ✓ Separate and count all your parts and hardware
- ✓ Give yourself enough room for the assembly process
- ✓ Have the following tools: Flat Head Screwdriver, #2 Phillips Head Screwdriver and Hammer
- ✓ **Caution:** If using a power drill or power screwdriver for screwing, please be aware to slow down and stop when screw is tight. Failure to do so may result in stripping the screw.

Cam Lock Fastening System

This Cam Lock Fastening System will be used throughout the assembly process.

** If the pin position is offset, use pliers to hold the flip switch in the upright position and carefully turn the switch lock to the center of the opening.

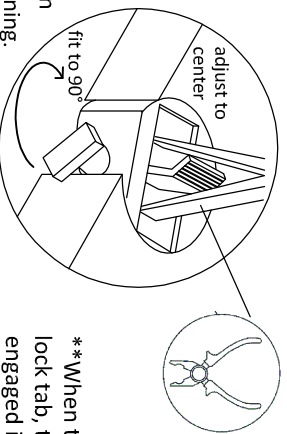

**When the padlock is visible on the switch lock tab, that's when your switch lock is fully engaged in the lock position.

Ensure starting position is correct before you insert a switch lock connecting.

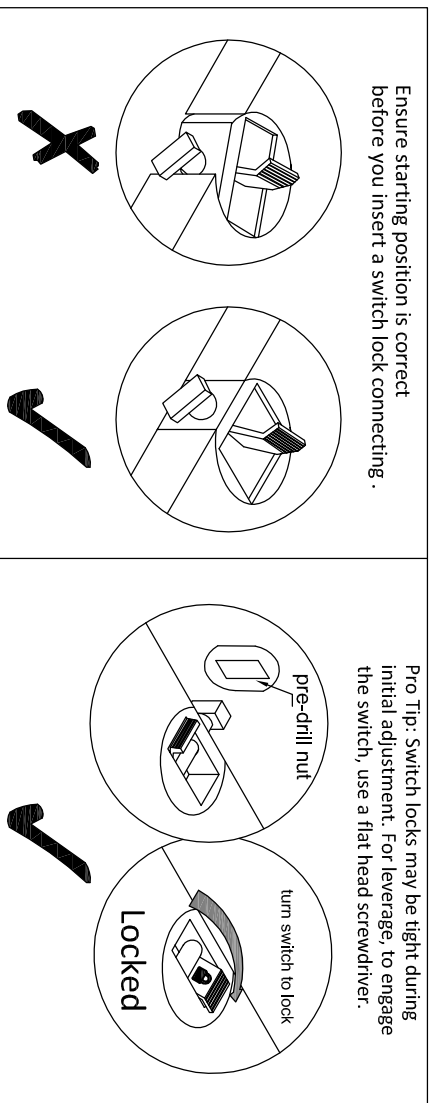

Pro Tip: Switch locks may be tight during initial adjustment. For leverage, to engage the switch, use a flat head screwdriver.

pre-drill nut

turn switch to lock

Locked

Before You Start



Please Note: You may need to **lightly tap** the wood dowels with a hammer into the holes during your assembly process.

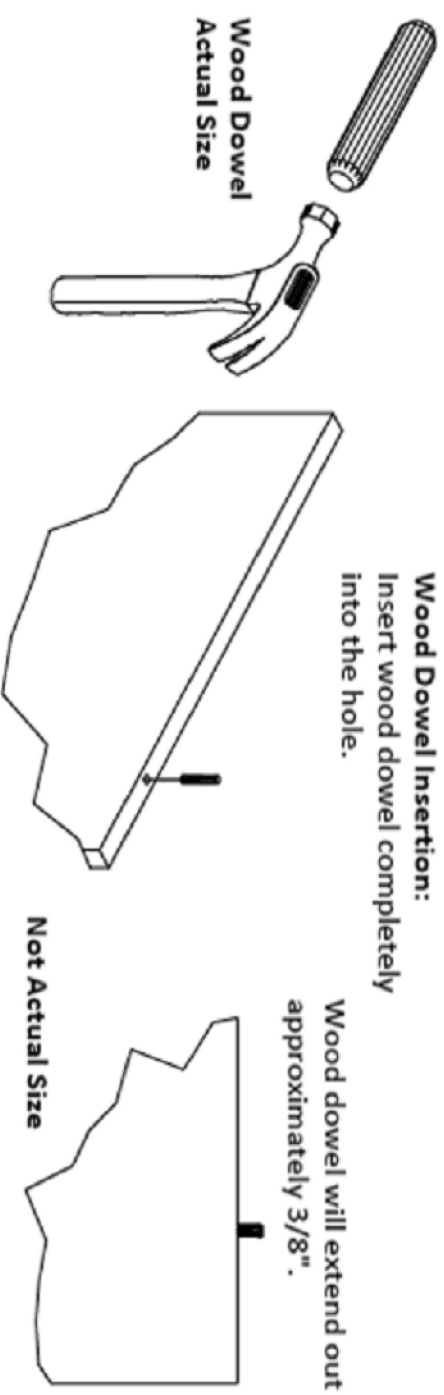

2 PEOPLE NEEDED FOR ASSEMBLY
2 PERSONAS NECESITADAS PARA LA ASAMBLEA
2 PERSONNES NÉCESSAIRES POUR L'ASSEMBLAGE

CAUTION: Failure to use 2 people for assembly could result in unit damage or personal injury.
PRECAUCIÓN: Si no se utilizan 2 personas para el ensamblaje, se pueden producir daños en la unidad o lesiones personales.
ATTENTION: Échec d'utiliser 2 personnes pour l'assemblage peut causer du dommage au meuble ou causer des blessures.

Board Identification

Not actual size

This part is paperboard construction. It is not made from wood, but is required for the assembly of your unit.

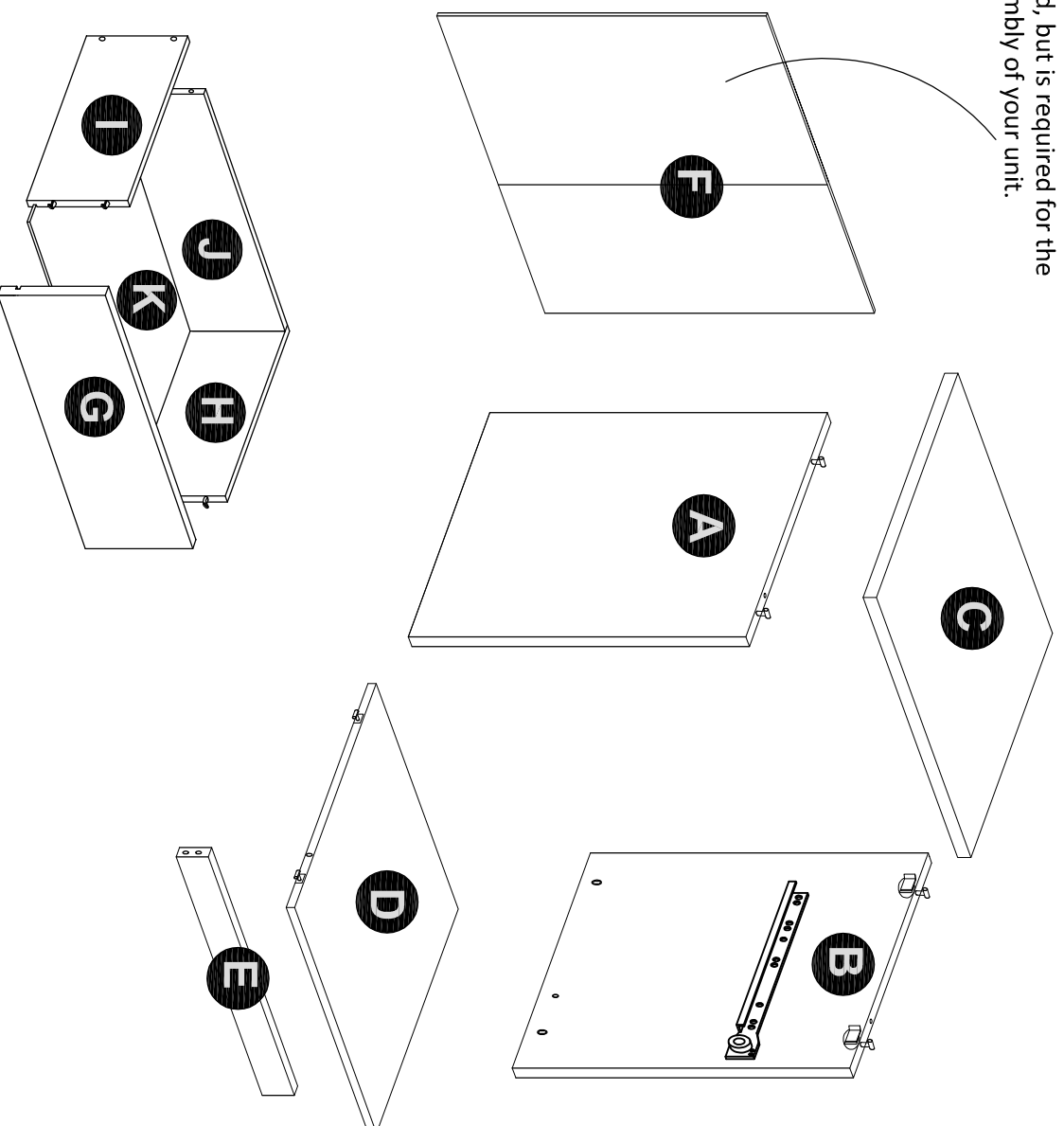

Board Identification

Not actual size

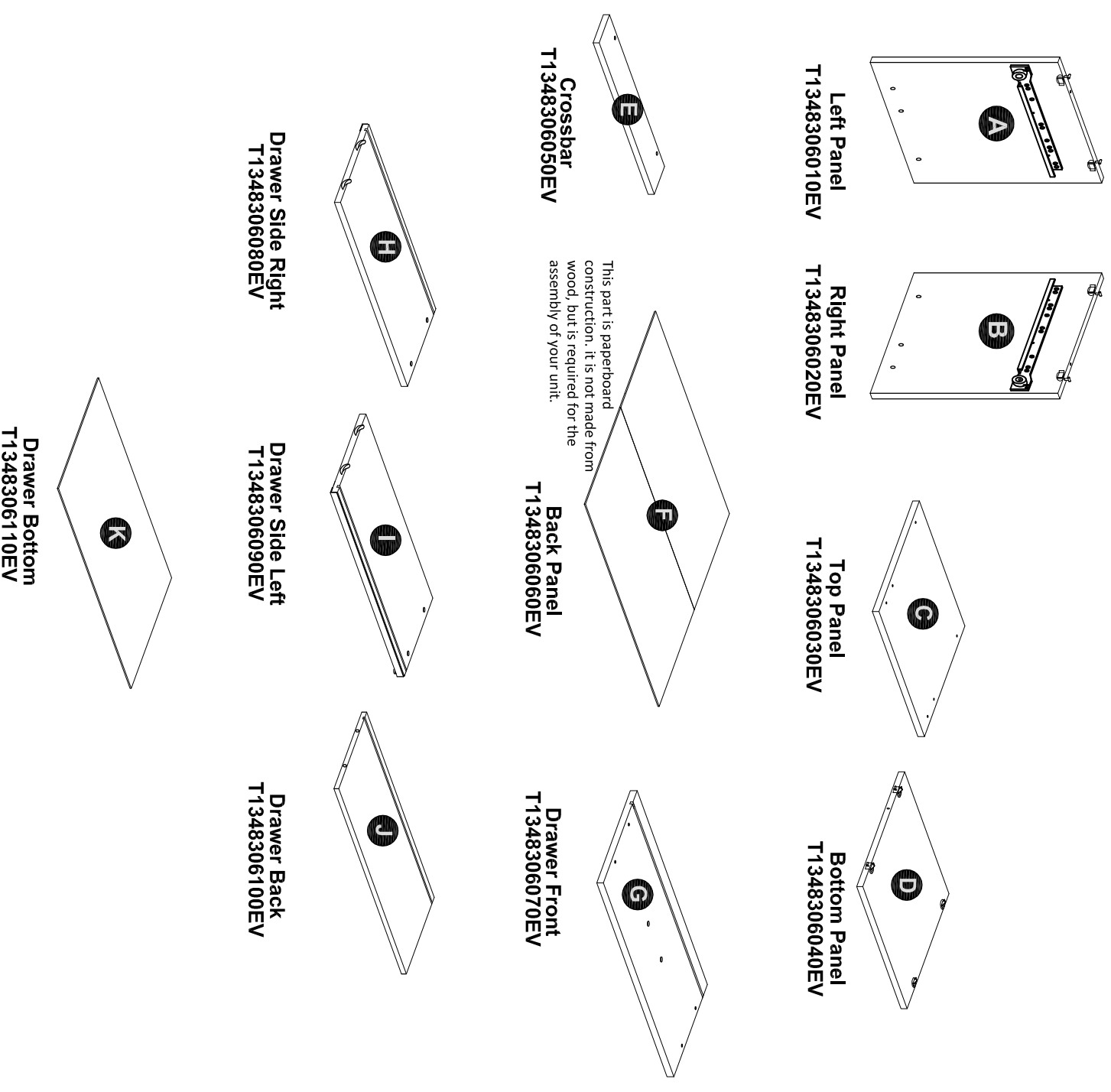

Part List

Actual size

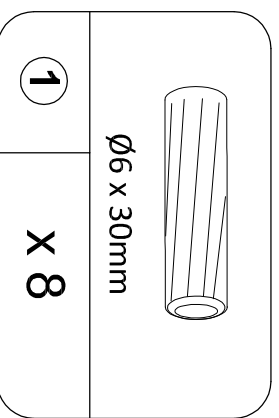

Wood Dowel
TEV0003

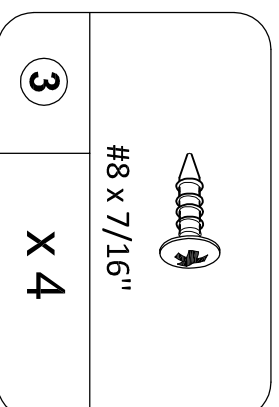

Screw
TEV0005

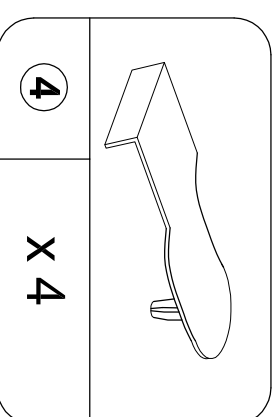

Rear connector
TEV0042

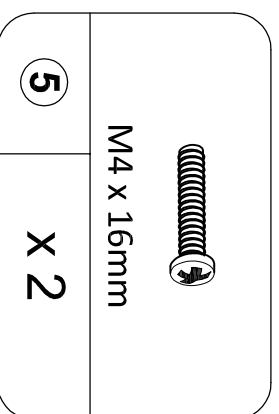

Screw
TEV0035

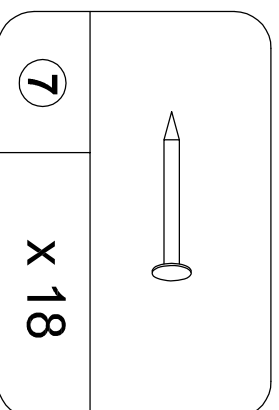

Nail
TEV0006

Not actual size

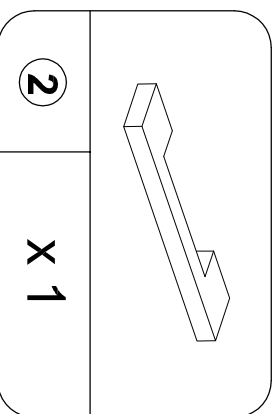

Handle
TEV0034

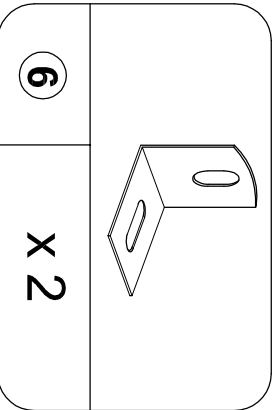

Bracket
TEV0009

STEP 1

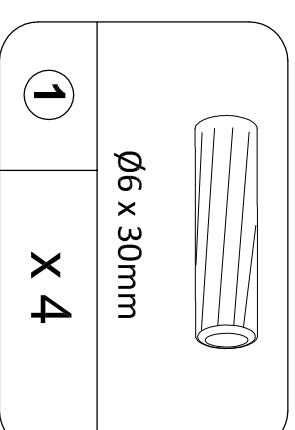

Insert dowels (1) X4 into board (J). Use hammer if holes are tight.

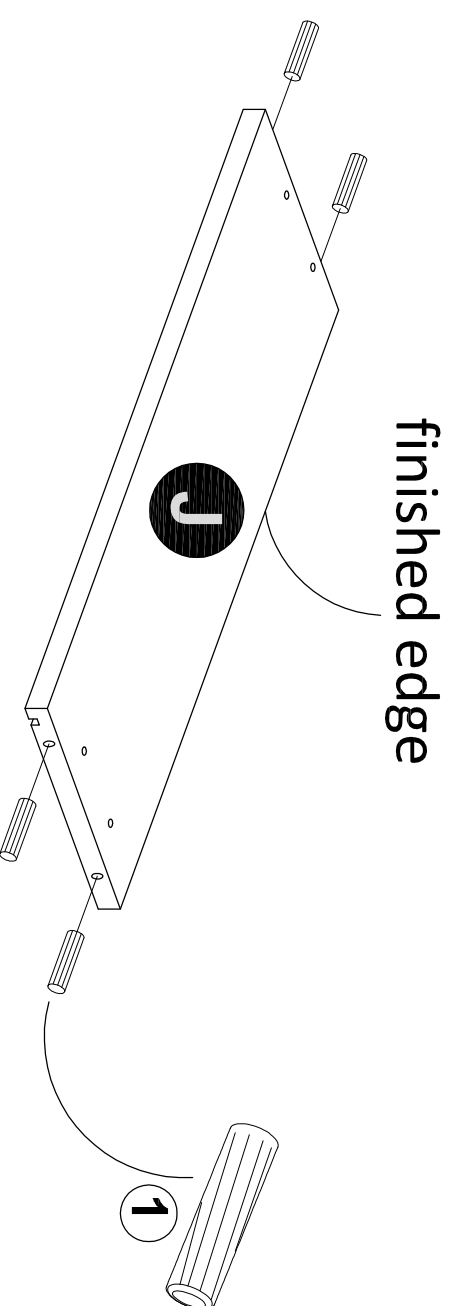

STEP 2



Insert the “claws” of drawer side panels (H) and (I) into the drawer front (G) holes at a 45° angle. While keeping slight downward pressure, adjust boards outwardly to full 90° angle.

NOTE: The drawer sides will be slightly unstable until the drawer bottom is installed (step 3).

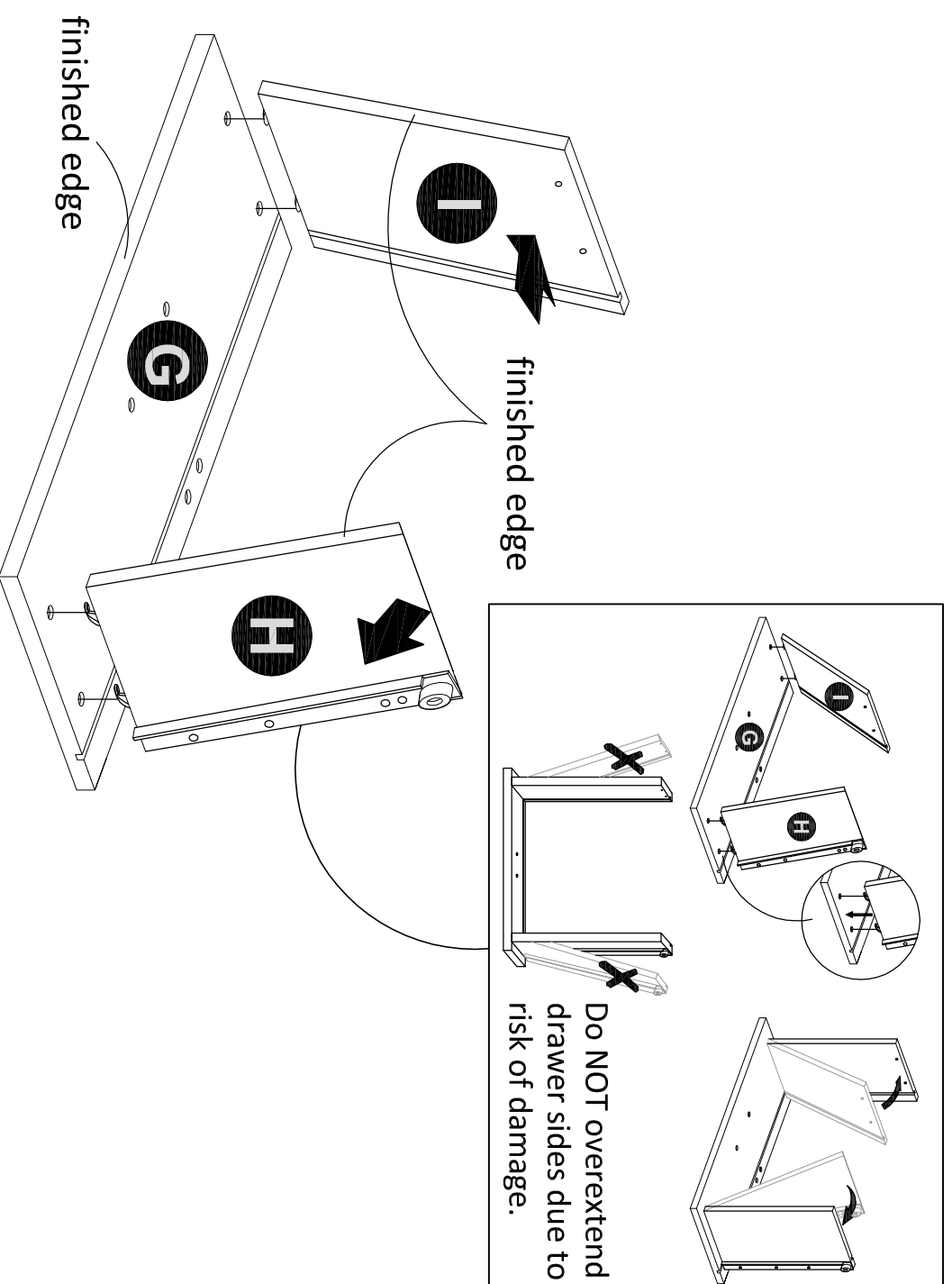

Pro Tip: Second person recommended for ease of assembly on this step.



STEP 3



Insert board (K) into boards (H) and (I)'s slats and align into board (G)'s bottom groove.

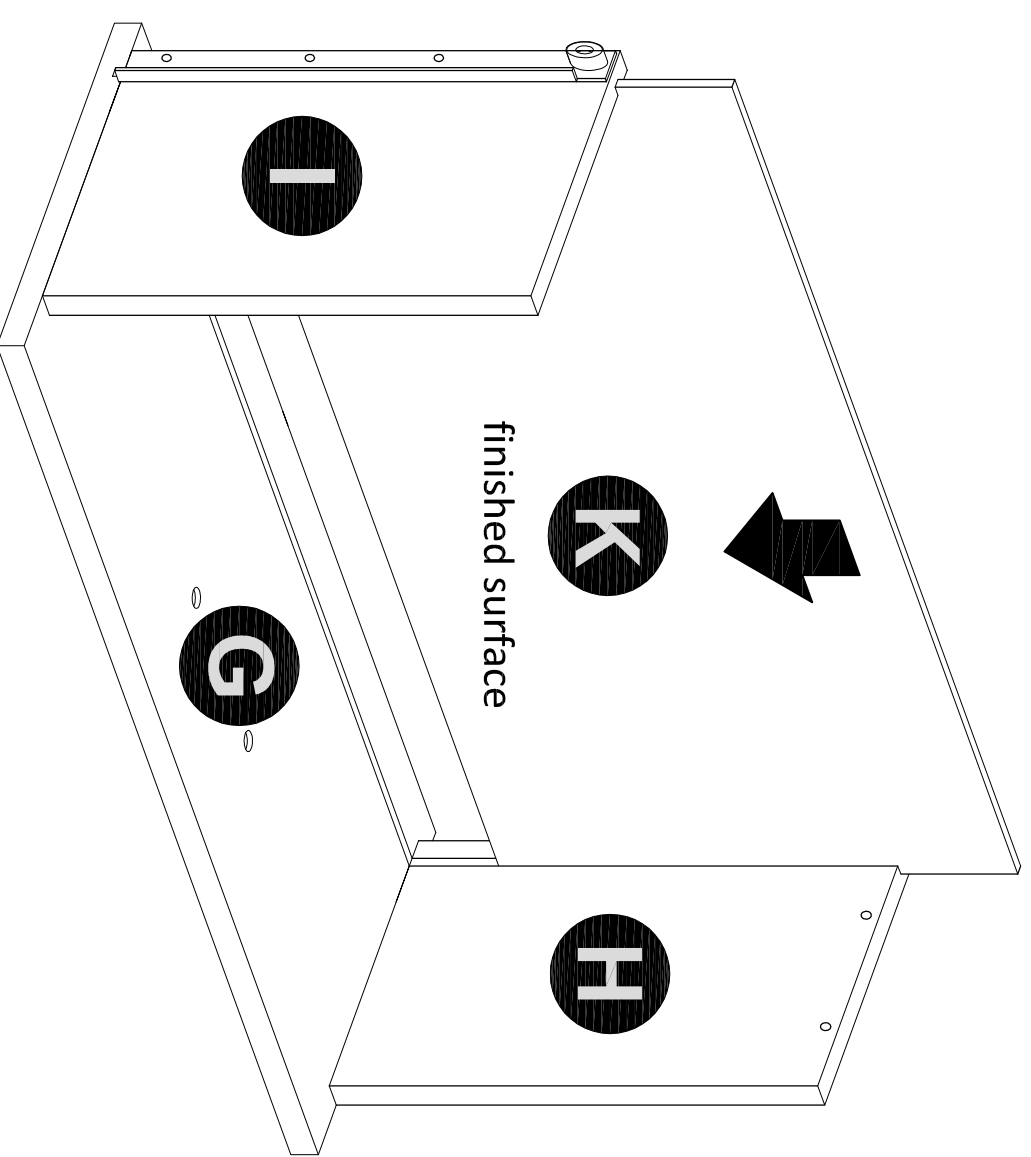

Pro Tip: Second person recommended for ease of assembly on this step to hold drawer sides (H) and (I).



STEP 4



Make sure board (K) is fully inserted into board (J)'s slat before continuing.

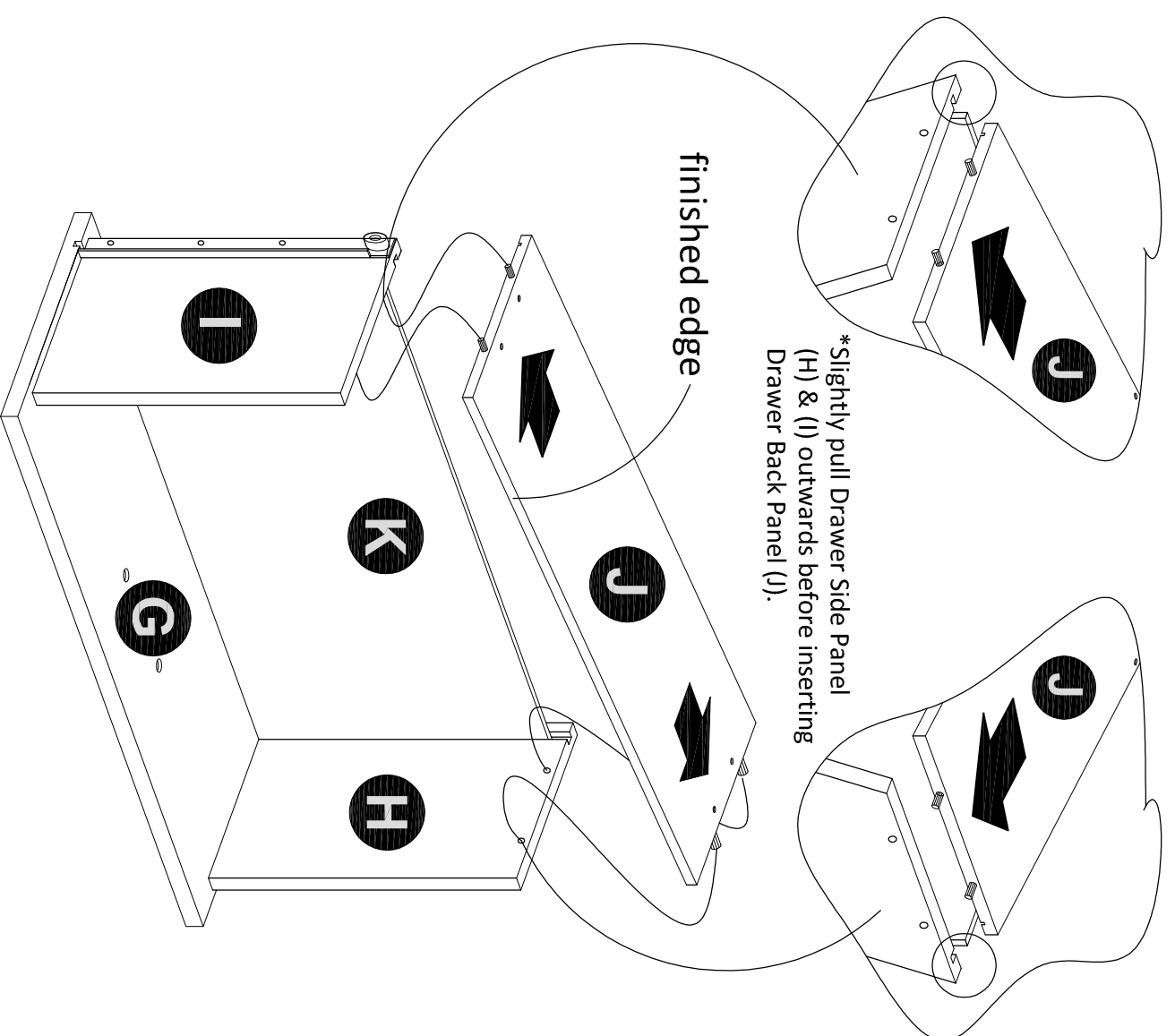

STEP 5

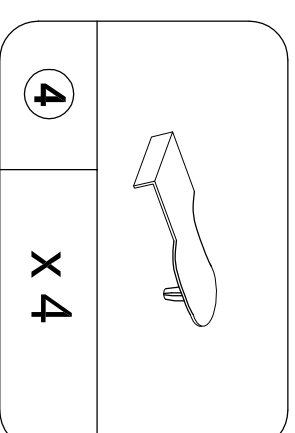

Note: You will need to connect drawer side panel (H) and (I) to the drawer back panel (J) using the rear plastic connector (4) X4 to secure the connection.

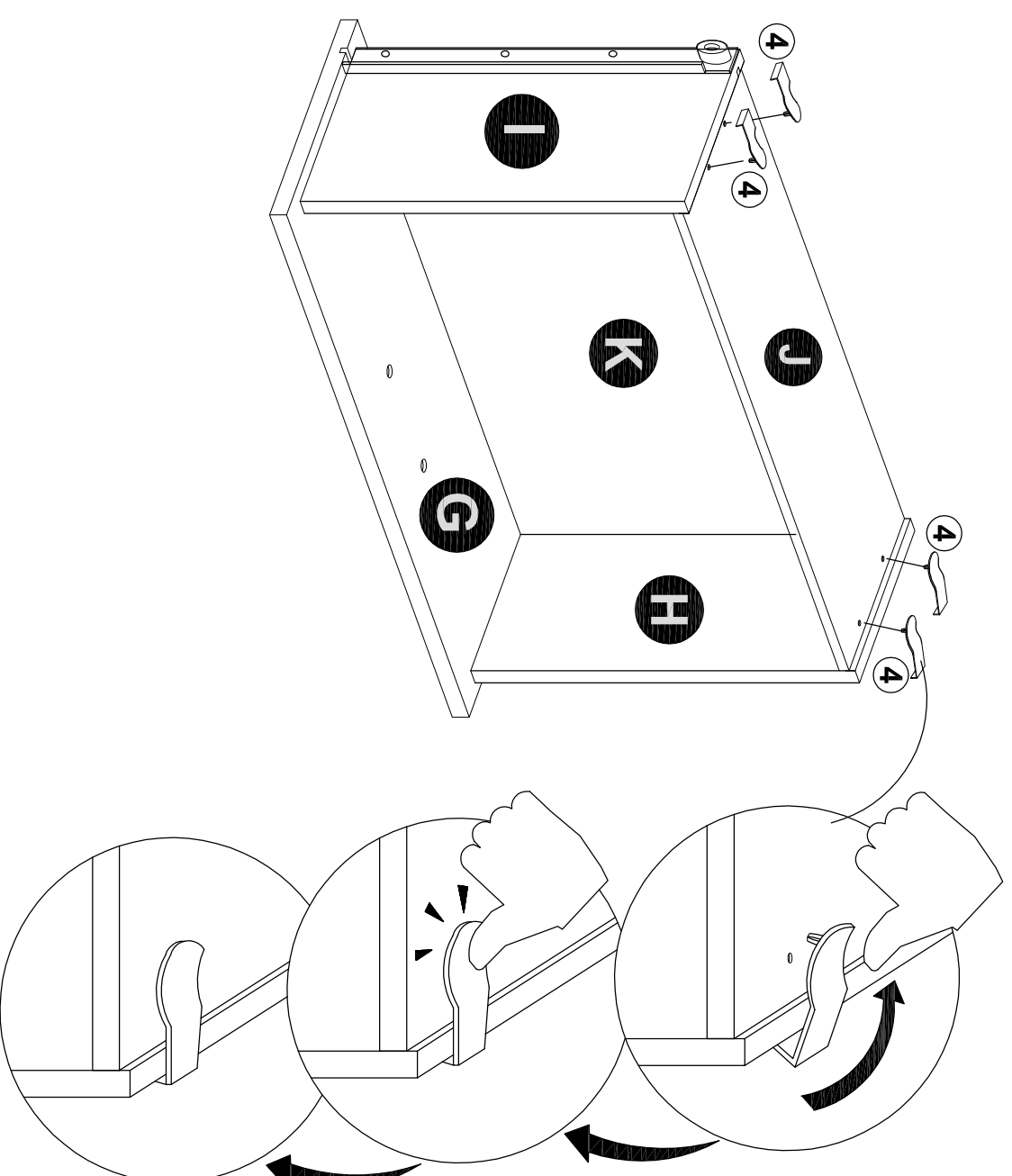

STEP 6

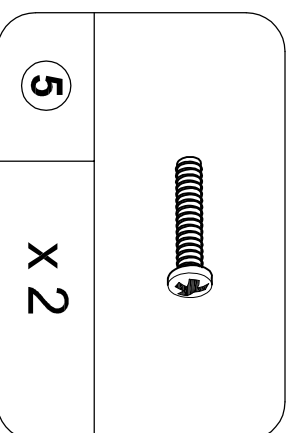
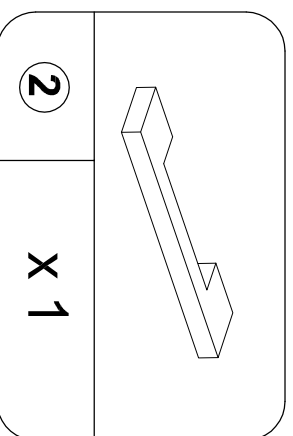
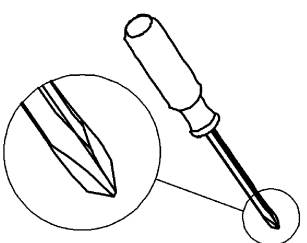

Use screw (5) X2 to attach drawer handle (2) onto board (G) to complete your drawer assembly.

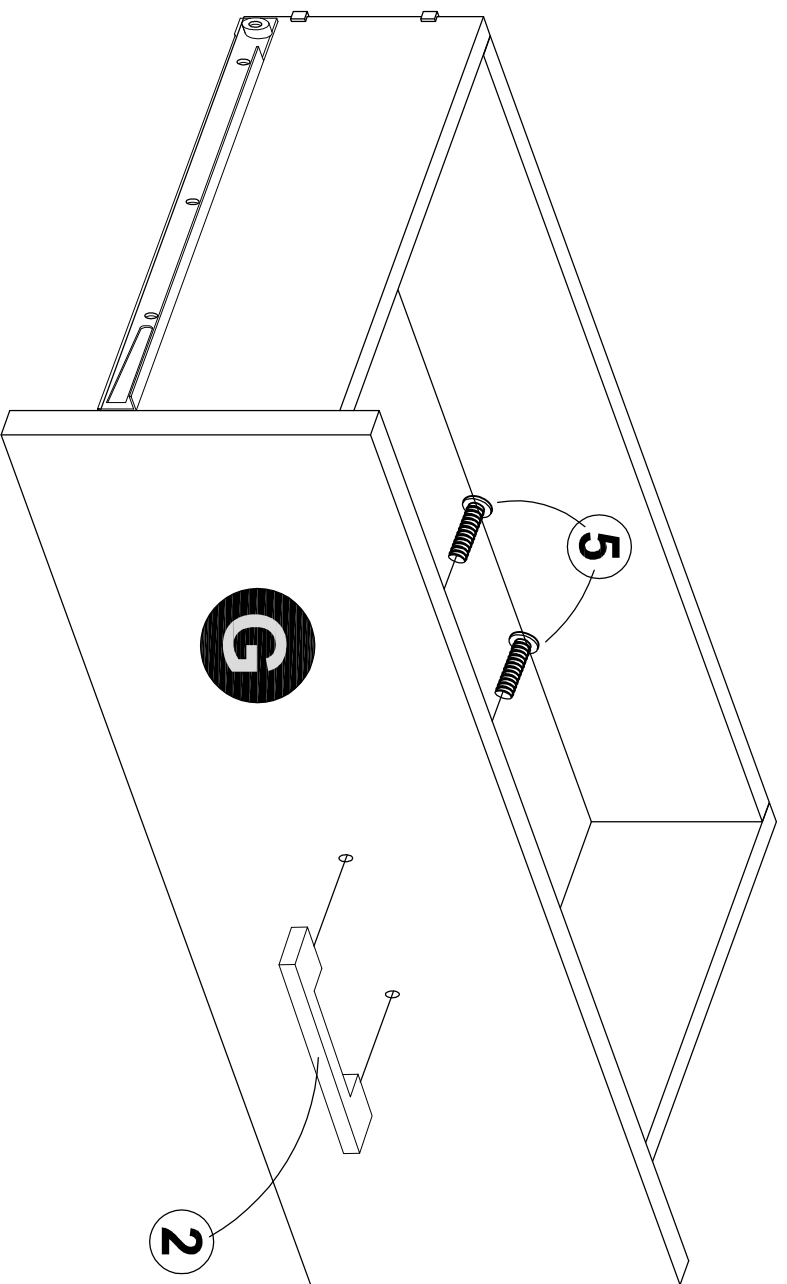

STEP 7

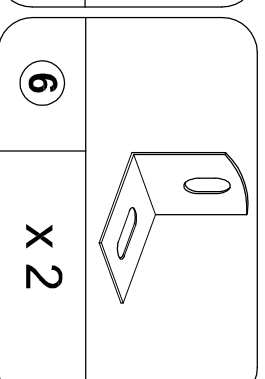
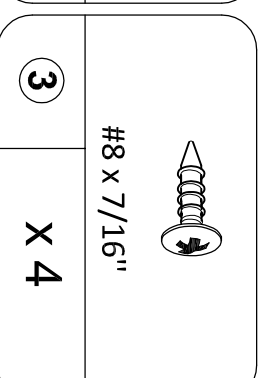
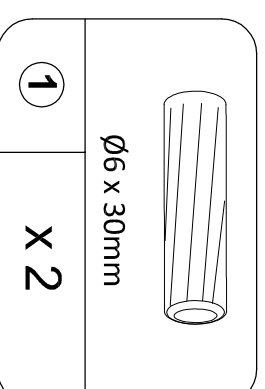
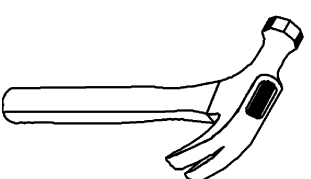

Use screw (3)X2 and brackets (6) X2 into board (E).

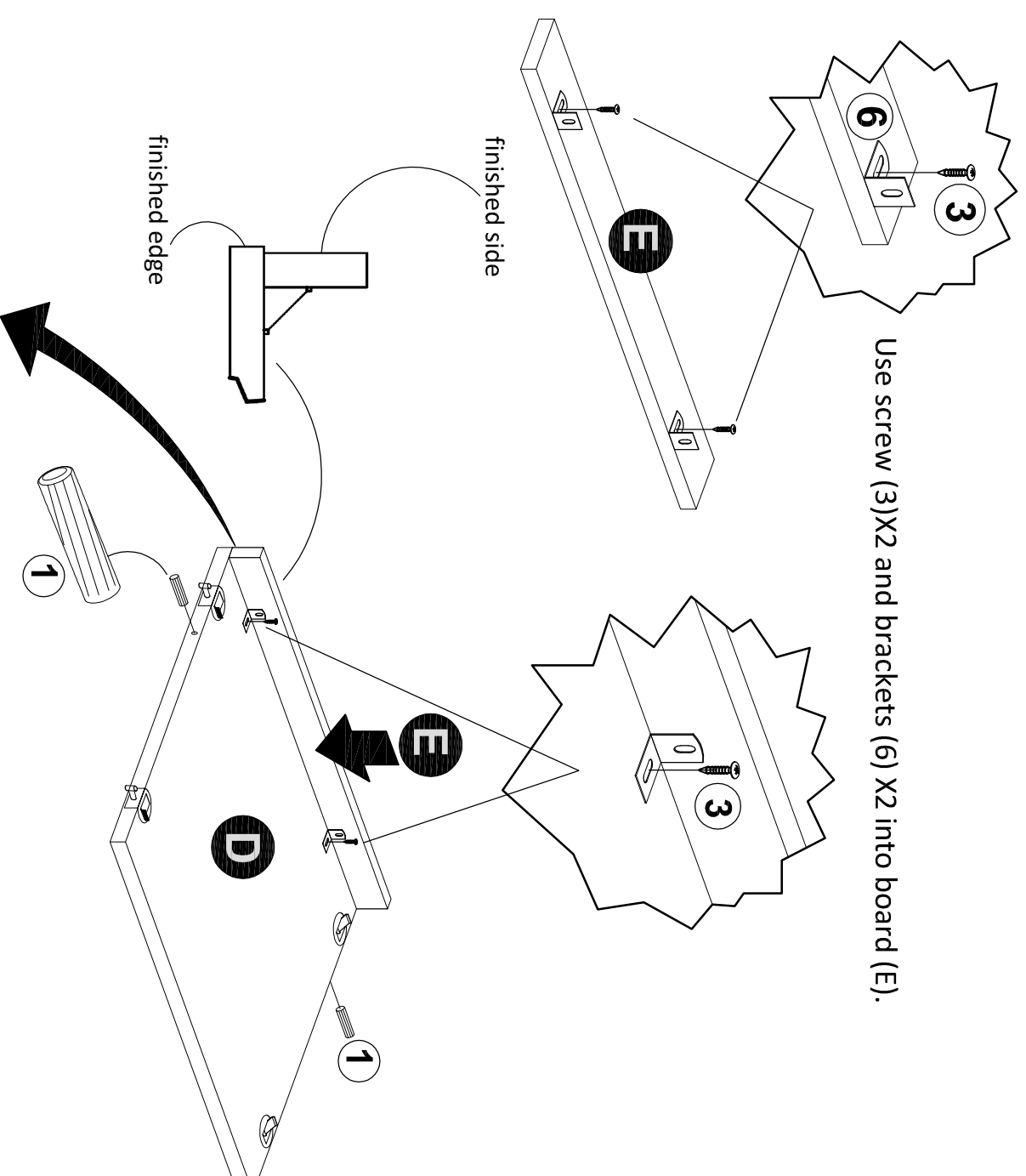

NOTE : Make sure the side edge of (E) and (D) are flush before tighten all the screw (1).

STEP 8

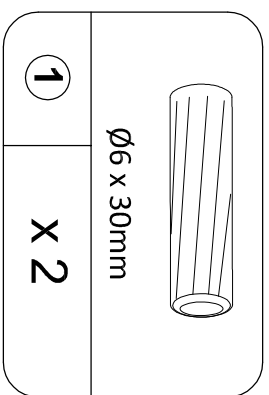
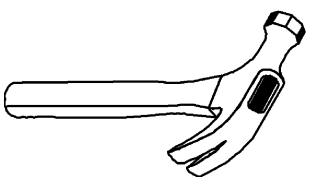

Align board (D) with boards (A) and board (B).
Make sure all switch locks are in the unlocked position before inserting.
Note: All finished edge will face down.

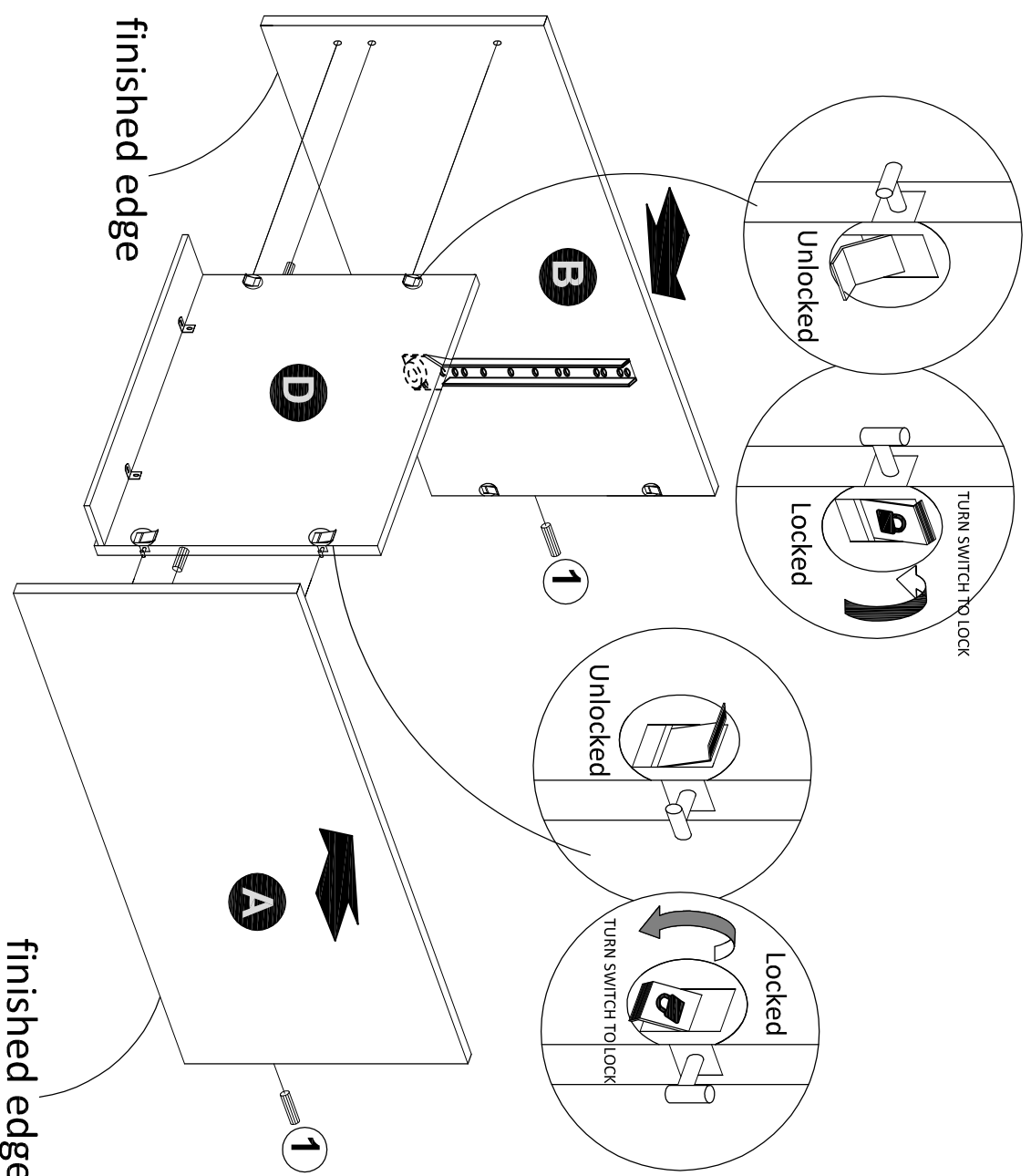

Pro Tip: Switch locks may be tight during initial adjustment. For leverage, to engage the switch, use a flat head screwdriver.



STEP 9



Align board (C) with the switch locks and dowels on boards (A) and (B).
Note: All finished edge will face down.

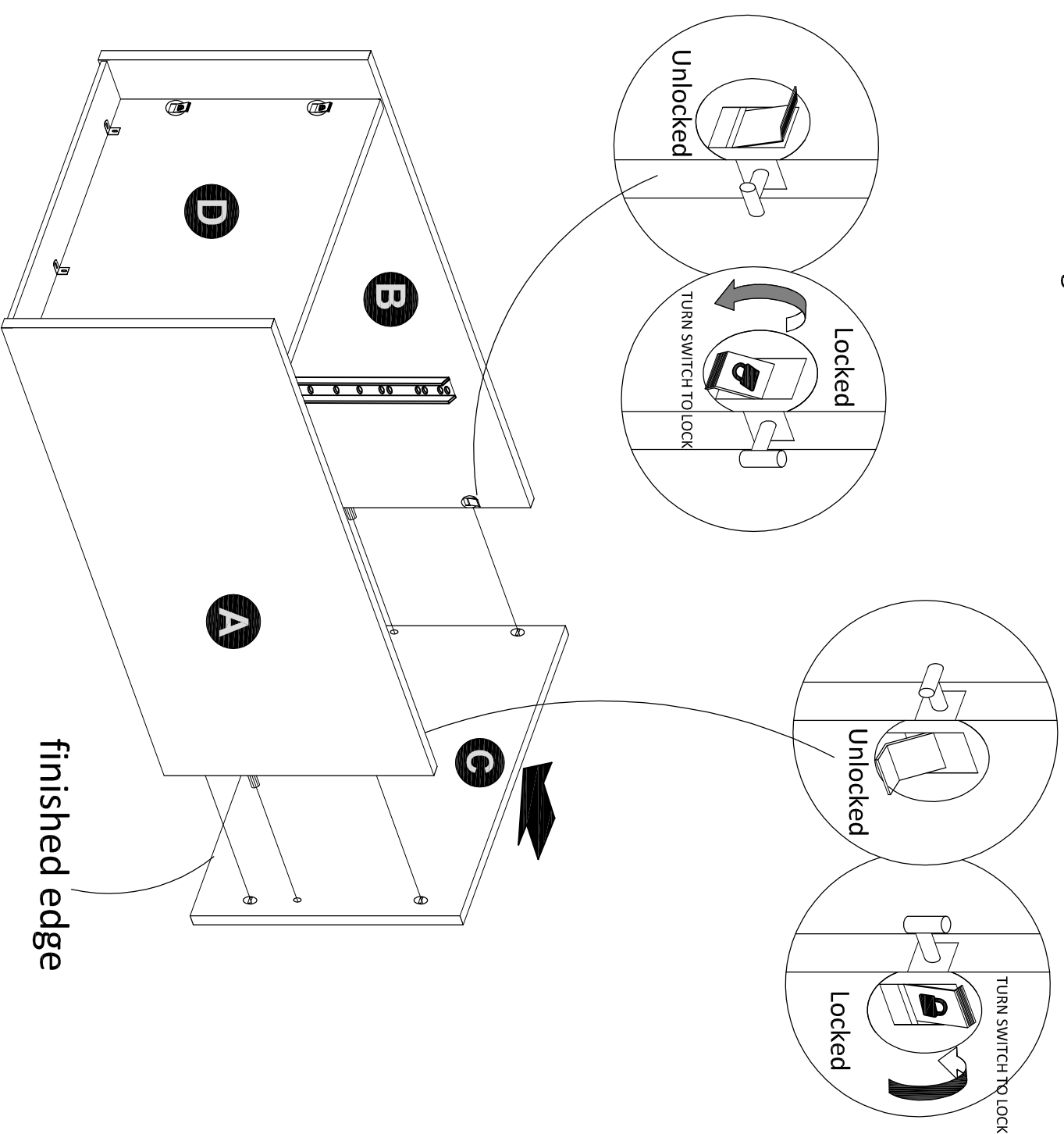

Pro Tip: Switch locks may be tight during initial adjustment. For leverage, to engage the switch, use a flat head screwdriver.



STEP 10



STEP 11

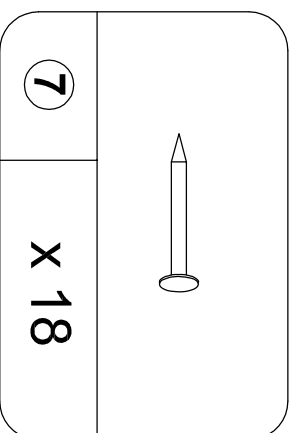
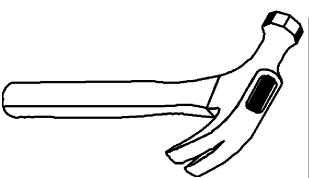

IMPORTANT! THE BACK PANEL IS A STRUCTURAL PART OF THIS UNIT AND MUST BE INSTALLED PROPERLY.

Assure that the unit is square.
Distance from corner
must be equal as shown.

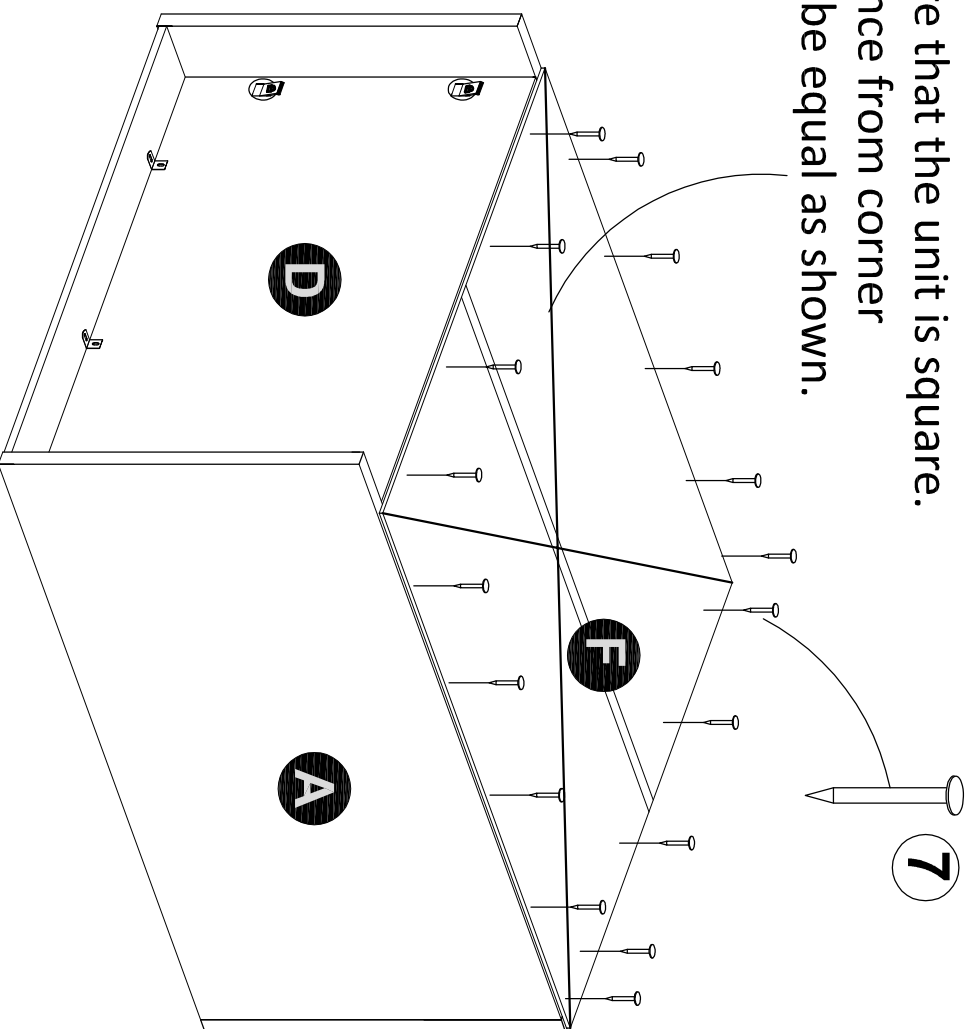

Insert drawer at a slight angle.

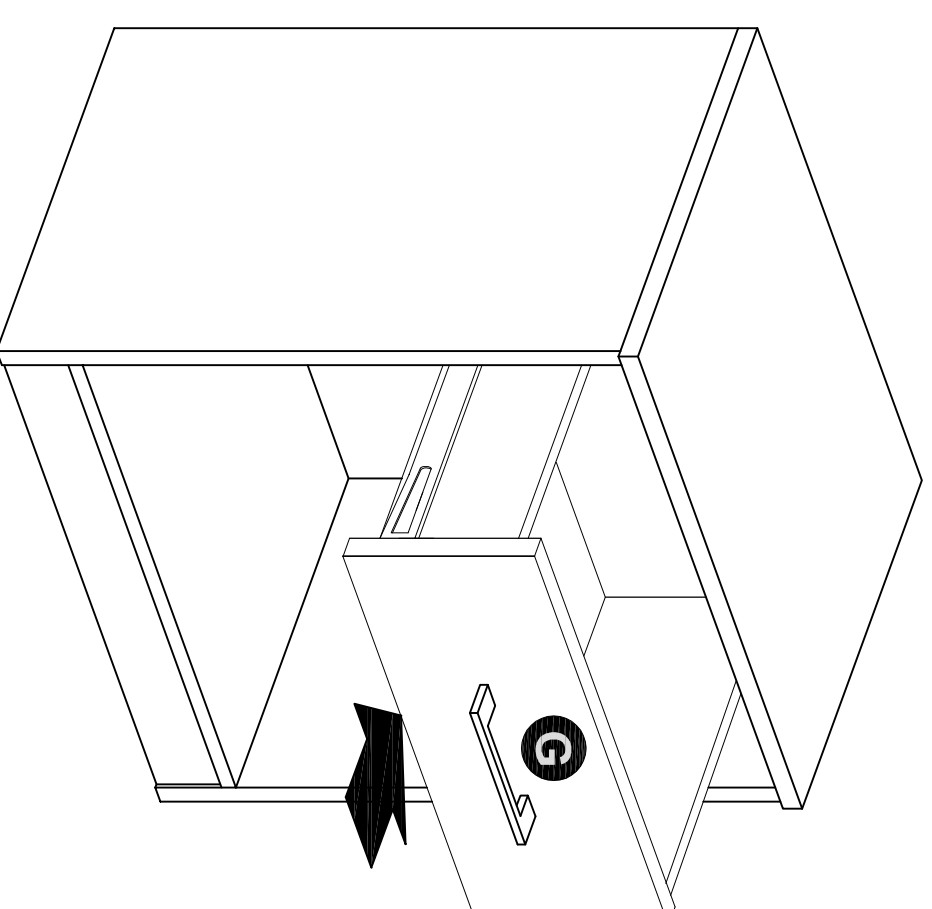
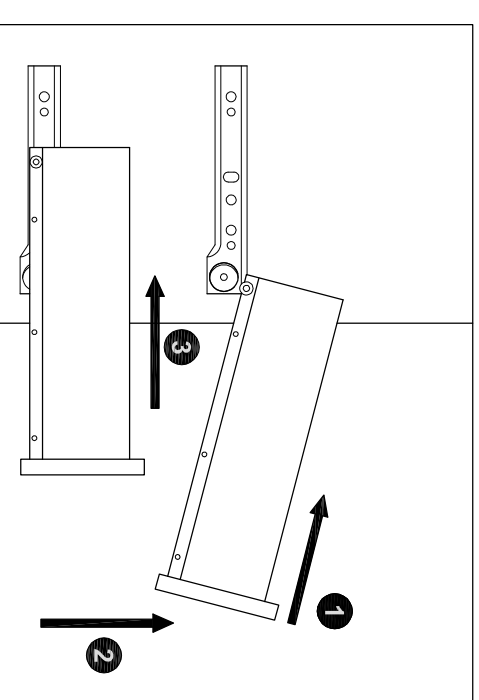

Maximum Loads

This unit has been designed to support the maximum loads shown. Exceeding these load limits could cause sagging, instability, product collapse, and/or serious injury.

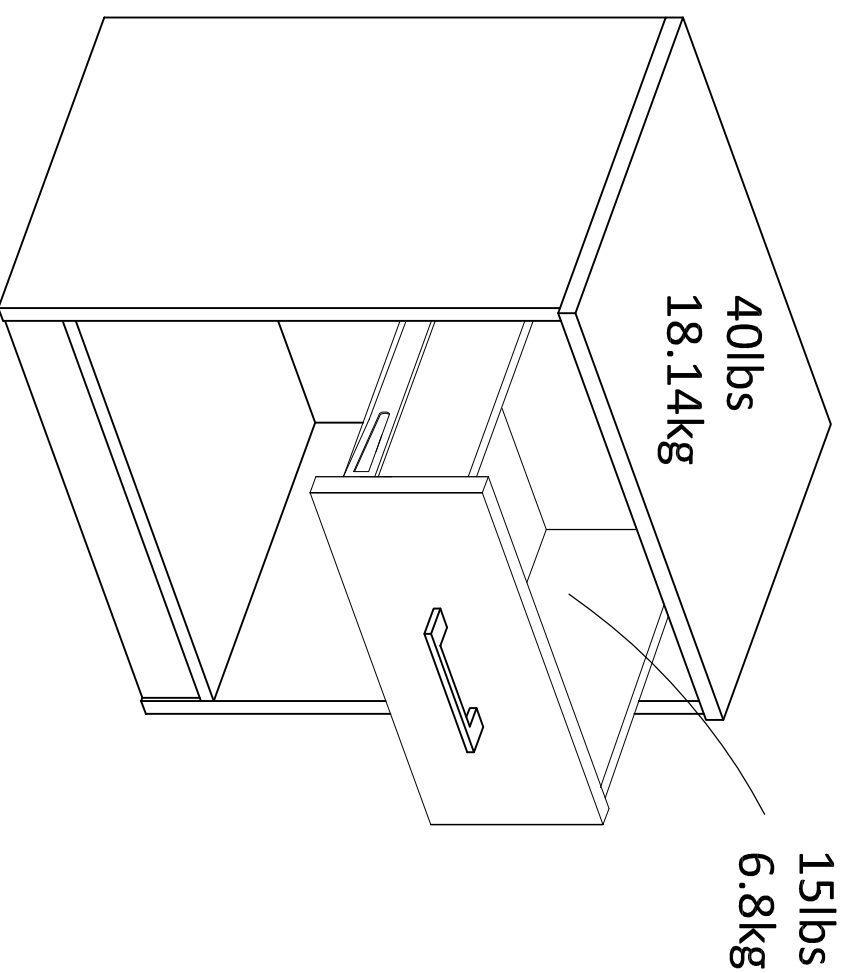

Enjoy your furniture.

Warning: Please make sure that all the objects are removed before moving the assembled unit. The unit must be lifted by more than one person, not dragged or pushed. Failure to do so will cause product damage, instability, product collapse, and/or serious injury.

Certificate of Conformity

1. This certificate applies to Dorel Home Furnishings, Inc. product identified by this instruction manual.
2. This certificate applies to compliance of this product with the CPSC Ban on Lead-Containing Paint (16 CFR 1303).
3. This product is distributed by: Dorel Home Furnishings, Inc.
410 East First Street South,
Wright City, MO 63390
636-745-3351

4. Site of Manufacturer: Johor, Malaysia.
5. See front page of instruction manual for date of manufacturer.



Register your product to receive the following:



- * New trend details -sneak peek on what's new
- * Surveys -have a voice within our community
- * Exclusive deals and discount codes
- * Quick and easy replacement part service

To register your product, visit Ameriwoodhome.com

5 Star Rating



Visit your local retailer's website, rate your purchased product and leave us some feedback!

We would like to extend a big "Thank You" to all of our customers for taking the time to assemble this Ameriwood Home product, and to give us your valuable feedback

Thank You!



Cubierta Delantera

Este libro de instrucciones contiene información **IMPORTANTE** de seguridad. Por favor lea y manténgalo para referencia en el futuro.

No Regrese este producto! Comuníquese con nuestro amistoso equipo de servicio al cliente para obtener ayuda.

Llámenos al: 1-800-489-3351 (Gratis)

Visitar: www.amerewoodhome.com

PRECAUCION

Este mueble puede volcarse y causar graves heridas y/o muerte.

Anclar el mueble a un poste de madera en la pared (si esto se requiere).

No Permita que los niños monten el mueble.

Mantenga los artículos más pesados en los cajones de abajo.

Consejos Útiles (página 2)

- Abra su artículo en el área donde usted planea utilizarlo para evitar levantar y moverlo menos
- Identificar, ordenar y contar las piezas antes de intentar ensamblar
- Las clavijas de compresión se golpean con un martillo
- Las diapositivas están marcadas con una R (derecha) y L (izquierda) para la colocación correcta
- Asegúrese de que siempre este el punto localizado en la parte superior de bloqueador de leva este volteadohacia borde exterior
- Utilizar todos los clavos para el panel de atras y distribuirlos por igual
- El panel de atras debe utilizarse para asegurarse de que la unidad quede fija y firme
- No use químicas fuertes ni limpiadores abrasivos en este artículo
- Nunca empuje, tire ni arrastre los muebles

Antes de Que Empieces (página 3)

- Lea cuidadosamente cada paso y siga el orden correcto
- Separar y contar todas sus piezas y hardware
- Dése suficiente espacio para el proceso de ensamble
- Tenga las siguientes herramientas: destornillador de cabeza plana, #2 cabeza Phillips Destornillador y martillo
- Precaución: Si usa un taladro electrónico o un destornillador eléctrico para atornillar, por favor asegúrese que deje de atornillar cuando el tonillos este apretado. Fallar hacer esto puede causar barrer el tornillo

Sistema de fijar el bloqueo de leva (página 3)

Esta sistema de fijar el bloqueo de leva sera usado en todo el proceso ensamble

Identificación de la Junta (página 4)

Tamaño no real

Lista de (página 7)

Tamaño no real

Página 8
Inserte los tacos (1) X4 en el tablero (J). Utilice un martillo si los agujeros están apretados.

Página 9
Inserte las “garras” de los paneles laterales del cajón (H) y (I) en los orificios del frente del cajón (G) en un ángulo de 45°. Mientras mantiene una ligera presión hacia abajo, ajuste las tablas hacia afuera hasta un ángulo completo de 90°.

NOTA: Los lados del cajón estarán ligeramente inestables hasta que se instale el fondo del cajón (paso 3).

Consejo profesional: Se recomienda una segunda persona para facilitar el montaje en este paso.

Página 10
Inserte la tabla (K) en las tablas (H) y los listones (I) y alinee con la ranura inferior de la tabla (G).

Consejo profesional: se recomienda una segunda persona para facilitar el montaje de este escalón para sujetar los lados del cajón (H) y (I).

Página 11
Asegúrese de que la tabla (K) esté completamente insertada en el listón de la tabla (J) antes de continuar.

*Jale ligeramente los paneles laterales del cajón (H) y (I) hacia afuera antes de insertar el panel posterior del cajón (J).

Página 12
Nota: Deberá conectar el panel lateral del cajón (H) y (I) al panel posterior del cajón (J) usando el conector de plástico trasero (4) X4 para asegurar la conexión.

Página 13
Utilice el tornillo (5) X2 para fijar la manija del cajón (2) al tablero (G) para completar el ensamblaje del cajón.

Página 14
- Utilice el tornillo (3)X2 y los soportes (6) X2 en la placa (E).

- Utilice el tornillo (3)X2 en la placa (D).

- Insertar tacos (1) X2 en el tablero (D). Utilice un martillo si los agujeros están apretados.

NOTA: Asegúrese de que el borde lateral de (E) y (D) esté al mismo nivel antes de apretar todos los tornillos (3).

Página 15

Alinee el tablero (D) con los tableros (A) y el tablero (B). Asegúrese de que todos los bloqueos de los interruptores estén en la posición desbloqueada antes de insertarlos.

Nota: Todo el borde terminado quedará boca abajo.

Consejo profesional: Las cerraduras de los interruptores pueden estar apretadas durante el ajuste inicial. Para hacer palanca y activar el interruptor, utilice un destornillador de cabeza plana.

Página 16

Alinee el tablero (C) con las cerraduras del interruptor y las clavijas en los tableros (A) y (B).
Nota: Todo el borde terminado quedará boca abajo.

Consejo profesional: Las cerraduras de los interruptores pueden estar apretadas durante el ajuste inicial. Para hacer palanca y activar el interruptor, utilice un destornillador de cabeza plana.

Página 17

¡IMPORTANTE! EL PANEL TRASERO ES UNA PARTE ESTRUCTURAL DE ESTA UNIDAD Y DEBE INSTALARSE CORRECTAMENTE.

Página 18

Inserte el cajón ligeramente inclinado.

Página 19

Cargas máximas

Esta unidad ha sido diseñada para soportar las cargas máximas que se muestran. Exceder estos límites de carga podría causar hundimiento, inestabilidad, colapso del producto y/o lesiones graves.

Disfruta de tus muebles.

Advertencia: asegúrese de retirar todos los objetos antes de mover la unidad ensamblada.

La unidad debe ser levantada por más de una persona, no arrastrada ni empujada. De lo contrario, se producirán daños al producto, inestabilidad, colapso del producto y/o lesiones graves.

Certificado de Confirmación

1. Este certificado se aplica al producto Dorel Home Furnishings, Inc. identificado en este manual de instrucciones.
2. Este certificado se aplica al cumplimiento de este producto con la prohibición de pintura que contiene plomo de la CPSC (16 CFR 1303).
3. Este producto es distribuido por: Dorel Home Furnishings, Inc.
410 Este Primera Calle Sur,
Wright City, MO 63390
636-745-3351
4. Sitio del fabricante: Johor, Malasia.
5. Consulte la primera página del manual de instrucciones para conocer la fecha del fabricante.

capot avant

Ce livret d'instructions contient d'importantes informations de sécurité. S'il vous plaît lire et conserver pour référence ultérieure.

Ne pas retourner ce produit! Contactez notre équipe de service à la clientèle amical pour aider.

Appel: 1-800-489-3351 (gratuit)

Visite: www.ameriwoodhome.com

MISE EN GARDE

Ce mobilier peut basculer et causer des blessures graves et / ou la mort.
Ancrer les meubles à un poteau en bois sur le mur (si cela est nécessaire).
Ne laissez pas les enfants monter l'armoire.
Gardez les articles plus lourds dans les tiroirs ci-dessous.

Conseil (page 2)

- Ouvrez votre article dans la zone où vous prévoyez de l'utiliser pour éviter de soulever et déplacer moins
- Identifier, trier et compter les pièces avant de monter
- bouchons de compression sont frappés avec un marteau
- Les lames sont marqués par un R (droite) et L (à gauche) pour le positionnement correct
- Assurez-vous toujours ce point, je Aviana sur le dessus de la came de blocage
- Utilisez tous les clous du panneau arrière et les distribuer également
- Le panneau arrière doit être utilisé pour faire en sorte que l'unité est fixe et ferme
- Ne pas utiliser de produits chimiques ou de produits abrasifs sur cet article
- Ne jamais pousser, tirer ou meubles de glisser

Avant de commencer (page 3)

- Lire attentivement chaque étape et suivre l'ordre
- separate et compter toutes les pièces et matériel
- Dêse un espace suffisant pour le processus d'assemblage
- Soyez les outils suivants: tournevis Phillips n ° 2 tête
- Tournevis et un marteau
- Precaución: Si vous utilisez une perceuse électronique ou un tournevis électrique à vis, s'il vous plaît faire arrêter le vissage lorsque le tonillos ce serré. Le non-respect cela peut provoquer balayer la vis

Système de régler le verrou de came (page 3)

Ce système de fixation du verrou de came sera utilisé tout au long du processus d'assemblage

Identification du Conseil (page 4)

pas la taille réelle

Liste (page 7)

pas la taille réelle

Page 8

Insérez les chevilles (1) X4 dans la planche (J). Utilisez un marteau si les trous sont serrés.

Page 9

Insérez les « griffes » des panneaux latéraux du tiroir (H) et (I) dans les trous de la façade du tiroir (G) à un angle de 45°. Tout en maintenant une légère pression vers le bas, ajustez les planches vers l'extérieur à un angle complet de 90°.

REMARQUE : Les côtés du tiroir seront légèrement instables jusqu'à ce que le fond du tiroir soit installé (étape 3).

Conseil de pro : Une deuxième personne est recommandée pour faciliter l'assemblage à cette étape.

Page 10

Insérez la planche (K) dans les lattes des planches (H) et (I) et alignez-la dans la rainure inférieure de la planche (G).

Conseil de pro : une deuxième personne est recommandée pour faciliter l'assemblage de ce produit. étape pour maintenir les côtés du tiroir (H) et (I).

Page 11

Assurez-vous que la planche (K) est complètement insérée dans la latte de la planche (J) avant de continuer.

*Tirez légèrement les panneaux latéraux du tiroir (H) et (I) vers l'extérieur avant de les insérer le panneau arrière du tiroir (J).

Page 12

Remarque : Vous devrez connecter les panneaux latéraux du tiroir (H) et (I) au panneau arrière du tiroir (J) à l'aide du connecteur arrière en plastique (4) X4 pour sécuriser la connexion.

Page 13

Utilisez la vis (5) X2 pour fixer la poignée du tiroir (2) sur la planche (G) pour terminer l'assemblage de votre tiroir.

Page 14

- Utilisez la vis (3) X2 et les supports (6) X2 dans la carte (E).

- Utilisez la vis (3)X2 dans la planche (D).

- Insérer les chevilles (1) X2 dans la planche (D). Utilisez un marteau si les trous sont serrés.

REMARQUE : Assurez-vous que les bords latéraux de (E) et (D) affleurent avant de serrer toutes les vis (3).

Page 15

Alignez la planche (D) avec les planches (A) et la planche (B). Assurez-vous que tous les verrous des interrupteurs sont en position déverrouillée avant de les insérer.

Remarque : Tous les bords finis seront tournés vers le bas.

Conseil de pro : les verrous des interrupteurs peuvent être serrés lors du réglage initial. Pour faire levier, pour engager l'interrupteur, utilisez un tournevis à tête plate.

Page 16

Alignez la planche (C) avec les verrous d'interrupteur et les chevilles sur les planches (A) et (B).

Remarque : Tous les bords finis seront tournés vers le bas.

Conseil de pro : les verrous des interrupteurs peuvent être serrés lors du réglage initial. Pour faire levier, pour engager l'interrupteur, utilisez un tournevis à tête plate.

Page 17

IMPORTANT! LE PANNEAU ARRIÈRE EST UNE PARTIE STRUCTURELLE DE CET APPAREIL ET DOIT ÊTRE INSTALLÉ CORRECTEMENT.

Page 18

Insérez le tiroir légèrement incliné.

Page 19

Charges maximales

Cette unité a été conçue pour supporter les charges maximales indiquées. Le dépassement de ces limites de charge pourrait provoquer un affaissement, une instabilité, un effondrement du produit et/ou des blessures graves.

Profitez de vos meubles.

Attention : Veuillez vous assurer que tous les objets ont été retirés avant de déplacer l'unité assemblée.

L'unité doit être soulevée par plus d'une personne, et non traînée ou poussée. Ne pas le faire entraînera de dommages au produit, une instabilité, un effondrement du produit et/ou des blessures graves.

Certificat de confirmation

1. Ce certificat s'applique au produit Dorel Home Furnishings, Inc. identifié par ce manuel d'instructions.

2. Ce certificat s'applique à la conformité de ce produit avec l'interdiction CPSC sur les peintures contenant du plomb (16 CFR 1303).

3. Ce produit est distribué par : Dorel Home Furnishings, Inc.

410, première rue Est Sud,

Wright City, MO 63390

636-745-3351

4. Site du fabricant : Johor, Malaisie.

5. Voir la première page du manuel d'instructions pour la date du fabricant.



THANK YOU for your business.



Your feedback and 5-star review is important to us!



If you are happy with this product, please review on the site you purchased it from.



If your product has issues, please contact us so that we can fix them.

Please note, we do not have control over how shipping carriers treat our products and could cause damage to your order. If your product is damaged, please contact us for help.

1-800-489-3351 • Customer.service@dorel.com

