

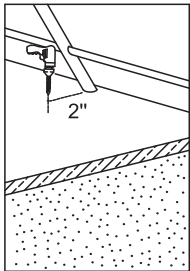

# ANCRAGE PERMANENT

## PERMANENT ANCHOR

### 17-000



#### ÉTAPE/STEP 1

À l'aide d'une perceuse, faire des trous de 7/8" de diamètre et de 12" à 18" de profond dans le sol à 2" des poteaux.

Using a drill, make 7/8" holes in the ground 12" to 18" deep, 2" away from the poles.

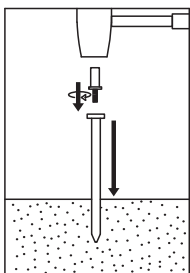

#### ÉTAPE/STEP 2

Visser la tête de plantage complètement dans chaque ancrage, puis enfoncer le tout jusqu'au niveau du sol.

Ensure to screw in the driving head completely into each anchor so that you will be able to drive it even with the ground.

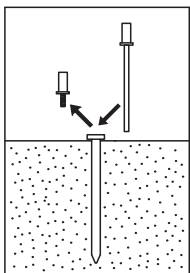

#### ÉTAPE/STEP 3

Retirer la tête de plantage et installer la tige de poussée.

Remove the driving head and install the push rod.

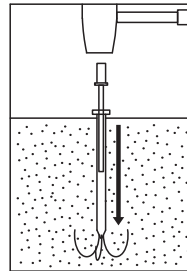

#### ÉTAPE/STEP 4

Utiliser un maillet pour faire entrer la tige de poussée au sol jusqu'à ce que chaque ancrage se recourbe. Ne pas trop frapper. Retirer la tige de poussée.

Use a mallet to make the push rod penetrate until each anchor curves out in the ground. Do not hit too much. Remove the push rod.

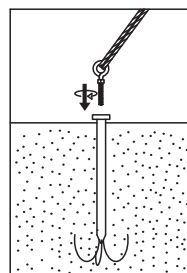

#### ÉTAPE/STEP 5

Visser l'anneau de retenue dans chaque ancrage et attacher la structure solidement à l'anneau.

Install an eyebolt by screwing into each anchor, then attach structure securely to eyebolt.

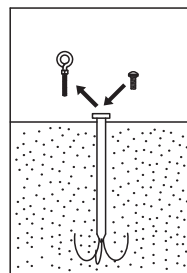

#### ÉTAPE/STEP 6

À la fin de saison, remplacez les anneaux de retenue par les vis fournies.

When the season is over, replace the eyebolts with the screws supplied.

#### AVEC ANNEAU DE RETENUE WITH EYEBOLT

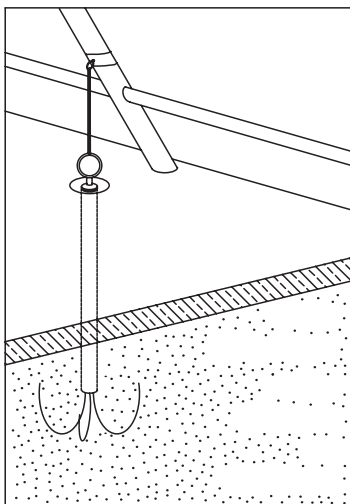

#### JUSQU'À 28 PI. / UP TO 28 FT.

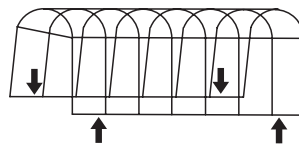

Placer les ancrages tel qu'indiqué sur le schéma. Le nombre d'ancrage dépend de la longueur de l'abris.

#### 32 PI. ET + / 32 FT. & +

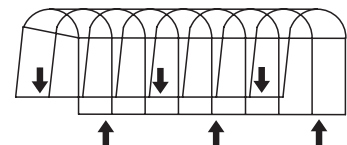

Put the anchors as show in the schema. The number of anchors depends upon the length of the shelter.

#### CONTIENT

- 4 ancrages
- 4 vis
- 4 anneaux de retenue
- 1 tige de poussée
- 1 tête de plantage

#### CONTENTS

- 4 anchors
- 4 screws
- 4 eyebolts
- 1 push rod
- 1 drive head