



FOR
FORMIDABLE CONFORT

GUIDE D'INSTALLATION ET D'UTILISATION

Installation et Bon de Garantie
À lire et à conserver par l'utilisateur.

CONVECTAIR

421AA4945 A00

CONVECTAIR



Cher utilisateur,

Nous vous remercions de votre confiance et nous vous félicitons pour l'achat de votre nouvel appareil de chauffage électrique de **CONVECTAIR**.

Nous concevons et fabriquons des appareils de la meilleure qualité qui soit dans le domaine de l'industrie électrique.

Afin d'obtenir le summum de confort et un rendement maximal de vos appareils, veuillez lire les instructions d'installation et de fonctionnement incluses dans ce manuel.

Merci.

Lire attentivement le manuel d'installation et d'utilisation, notamment les consignes ci-dessous.

INDEX

Sécurité	2-4
Installation	4-5
Raccordement électrique	6
Fonctionnement	7-9
Entretien	10
Aide aux diagnostics	11
Garanties.	12



ATTENTION SURFACE TRÈS CHAUDE



**IMPORTANT :
NE PAS
COUVRIR**

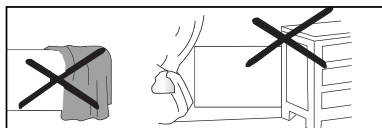

ATTENTION

1. Certaines parties de ce produit peuvent devenir très chaudes et provoquer des brûlures. Il faut prêter une attention particulière en présence d'enfants et de personnes vulnérables.
2. Cet appareil peut être utilisé par des enfants âgés d'au moins 8 ans et par des personnes ayant des capacités physiques, sensorielles ou mentales réduites ou dénuées d'expérience ou de connaissance, s'ils (si elles) sont correctement surveillé(e)s ou si des instructions relatives à l'utilisation de l'appareil en toute sécurité leur ont été données et si les risques encourus ont été appréhendés. Les enfants ne doivent pas jouer avec l'appareil. Le nettoyage et l'entretien par l'utilisateur ne doivent pas être effectués par des enfants sans surveillance.
3. Il convient de maintenir à distance les enfants de moins de 3 ans, à moins qu'ils ne soient sous une surveillance continue.
4. Les enfants âgés entre 3 et 8 ans ne doivent ni brancher, ni régler, ni nettoyer l'appareil, et ni réaliser l'entretien de l'utilisateur.
5. Les enfants âgés entre 3 et 8 ans doivent uniquement mettre l'appareil en marche ou à l'arrêt, à condition que ce dernier ait été placé ou installé dans une position normale prévue et que ces enfants disposent d'une surveillance ou aient reçu des instructions quant à l'utilisation de l'appareil en toute sécurité et en comprenant bien les dangers potentiels.
6. Si l'appareil est recouvert, il y a risque de surchauffe. Le logo surface chaude rappelle ce risque.
7. Il est formellement interdit de couvrir ou d'obstruer les entrées ou les sorties d'air au risque d'incidents ou de dégradations de l'appareil.
8. Veillez à ne rien introduire dans l'appareil.
9. L'appareil ne doit pas être installé sous une prise de courant.
10. Respecter les distances minimum d'installation au sol, aux parois, aux meubles, etc. (**Figure 1**).
11. Si le câble d'alimentation est endommagé, il doit être remplacé par le fabricant, son service après-vente ou une personne de qualification similaire afin d'éviter un danger.
12. Éviter d'installer l'appareil dans un courant d'air susceptible de perturber sa régulation.
13. Cet appareil de chauffage électrique direct est destiné à assurer le chauffage d'ambiance des locaux de type habitat ou assimilables, individuels ou collectifs, neufs ou existants.

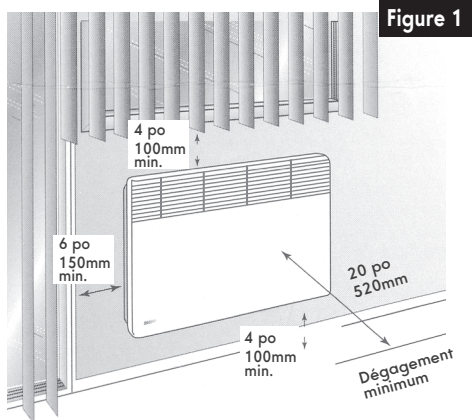



Installation des appareils : L'installation doit être conforme aux normes nationales & locales en vigueur et CONVECTAIR recommande qu'elle soit faite par un maître électricien.

La présente notice a été établie au moment de la fabrication de l'appareil et conformément aux normes en vigueur à cette date.

La société se réserve le droit de modifier à tout moment le guide d'installation et d'utilisation afin de prendre en compte les normes et l'évolution de celles-ci.

- Pour éviter les courts circuits, veuillez couper l'alimentation dans le panneau électrique avant toute installation ou réparation.
- Si le câble d'alimentation est endommagé, il doit être remplacé par le fabricant, son service après-vente ou une personne de qualification similaire afin d'éviter un danger.

1 INSTALLATION

1. Libérer le dossier en pinçant et en tirant les deux languettes insérables au dos de l'appareil (**Rep.1 Figure 2b**).
2. Utiliser le dossier comme gabarit de marquage en le déposant au sol contre le mur. Pointer les trous du dossier (**Rep. A Figure 2a**) pour marquer les fixations inférieures.
3. Repositionner le dossier pour faire correspondre les marques avec les trous des fixations inférieures.
4. Vérifier l'horizontalité du dossier, marquer les 2 trous de fixation supérieure, puis percer les 4 trous ainsi repérés.
5. Remplacer le dossier au mur et fixer à l'aide de 4 vis et chevilles au besoin.

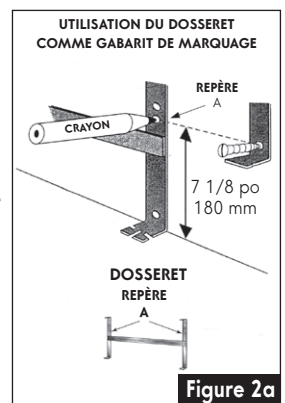

NOTE : Si l'installation se fait dans un mur de gypse sans utiliser les montants, CONVECTAIR recommande d'utiliser des chevilles (ou ancrages) supportant un poids minimum de 25 lb (11,34 kg) par cheville pour installer le dossier.

Figure 2b

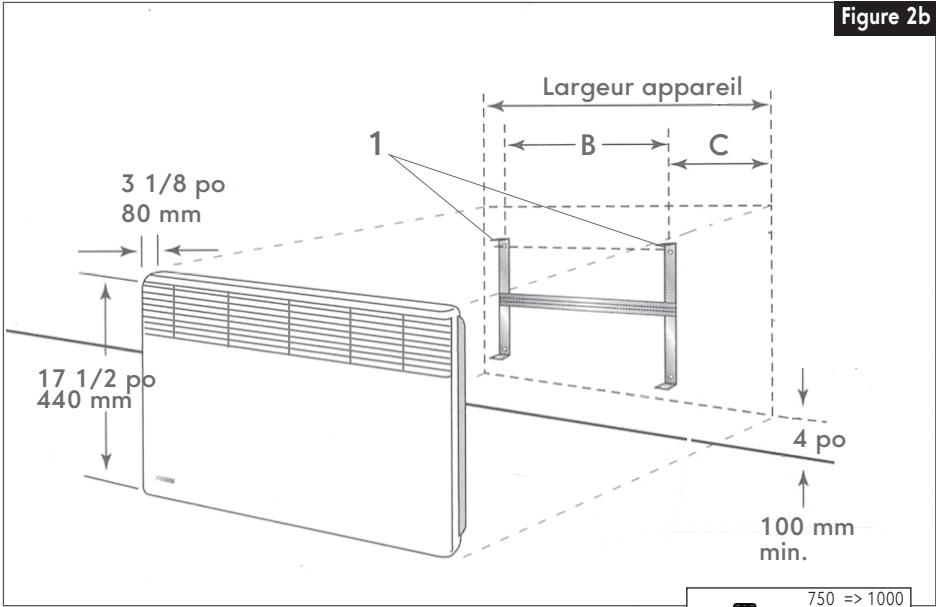

WATTS	Largueur Appareil		B		C	
	mm	po	mm	po	mm	po
750	340	13 3/8	128	5	106	4 1/8
1000	420	16 1/2	208	8 1/4	106	4 1/8
1500	580	22 7/8	178	7	201	7 7/8
2000	740	29 1/8	320	12 5/8	210	8 1/4

NOTE : Pour centrer latéralement votre appareil, aidez-vous du trou rep. 2 **Figure 2c**.

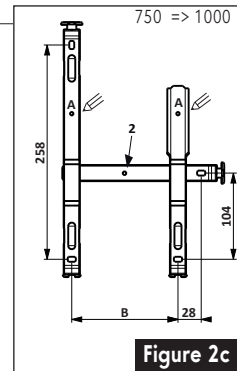

2 RACCORDEMENT ÉLECTRIQUE

CONVECTAIR recommande que les appareils soient installés par un maître électricien, en conformité avec les codes nationaux et locaux en vigueur.

Le branchement de l'appareil doit se faire dans une boîte de raccordement rectangulaire préalablement installée dans le mur. Elle doit être de dimensions appropriées pour recevoir le ou les câbles de raccordement et le couvercle de 2 3/4 po x 4 1/2 po (7 cm x 11,5 cm) fourni avec le câble de l'appareil.

AVERTISSEMENT : L'appareil doit être relié à un circuit 240 volts ou 208 volts, 60 cycles. Couper l'alimentation avant d'effectuer les raccordements afin d'éviter tout choc électrique ou tout dommage à l'appareil.

1. Raccorder le fil de mise à la terre (C) au fil vert (V) dans le boîtier de raccordement.
2. Raccorder les fils d'alimentation aux fils rouge (R) et noir (N) de l'appareil.
3. Remettre soigneusement tous les fils à l'intérieur du boîtier de raccordement et refermer le couvercle mural.

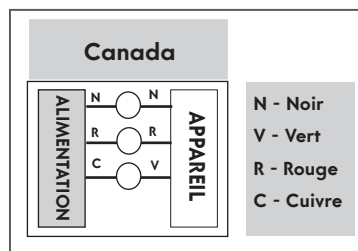

4. En tenant le haut de l'appareil légèrement penché vers vous, accrocher l'appareil en introduisant les pattes du dossier dans les fentes situées au bas et à l'arrière de l'appareil. Repousser l'appareil vers le mur jusqu'à ce qu'il s'enclenche sur les deux languettes insérables.

3 FONCTIONNEMENT

L'appareil **FOR** de CONVECTAIR fonctionne par périodes de marche et d'arrêt de chauffe, visibles grâce au témoin de chauffe. L'appareil reste donc toujours tiède et la température ambiante demeure constante. En période de grands froids, il est normal que la température de l'appareil devienne plus élevée. Dans ce cas, on conseille de porter une attention particulière aux jeunes enfants pour qu'ils ne touchent pas l'appareil.

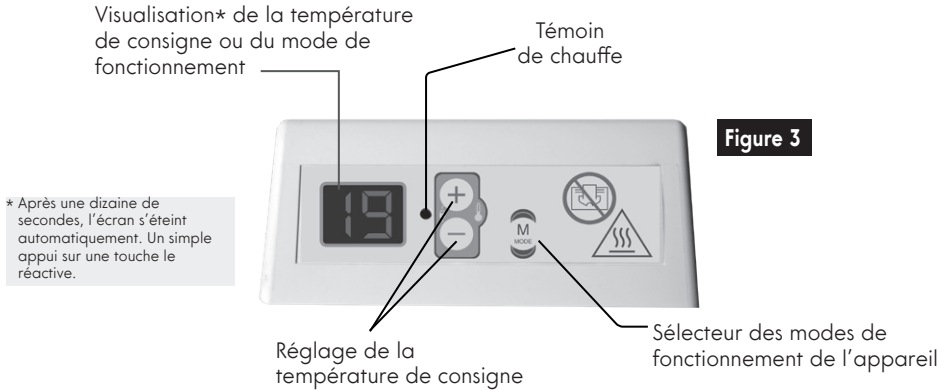

Le sélecteur de fonctions du boîtier de commande offre 4 modes différents :

CONFORT	Affiche la température de consigne souhaitée	Maintient la température Confort .
ÉCONOMIQUE	EC	Maintient la pièce à la température Economique (abaissement de nuit, pièces inutilisées, absence temporaire).
HORS-GEL	HG	Maintient la pièce à une température Hors-Gel de 7°C (45°F) pour les absences prolongées (plus de 24h).
ARRÊT CHAUFFAGE	- -	Arrête la fonction chauffage de l'appareil

MISE EN MARCHÉ OU ARRÊT CHAUFFAGE DE L'APPAREIL

Pour la mise en marche, appuyez sur le sélecteur **MODE** et l'écran affiche alors la température de confort souhaitée soit 19 °C (par défaut).

Pour l'arrêt chauffage de l'appareil, appuyez sur le sélecteur **MODE** jusqu'à la position veille «- -».



NOTE : l'appareil conserve toutefois vos réglages en mémoire, il est juste en veille.

3 FONCTIONNEMENT

SELECTIONNER L'UNITE DE TEMPERATURE °C OU °F

Lorsque l'appareil est alimenté et qu'il est en mode **Veille**, appuyer simultanément sur les touches **+** et **MODE** pendant 3 secondes.

L'afficheur clignote et indique la température désirée en °C ou en °F. Puis l'affichage revient à sa position arrêt de chauffage.

Appuyer de nouveau sur **MODE** pour afficher la température désirée.

REGLAGE DE LA TEMPERATURE DE CONSIGNE

Par les touches **+** et **-**, vous pouvez augmenter ou diminuer la température de consigne par pas de 1°.

Afin de trouver votre propre niveau de confort, nous vous suggérons de fermer les portes de la pièce et d'attendre environ une heure pour que la température se stabilise. Ajuster la température à la hausse ou à la baisse par les touches **+** et **-**. Attendre une autre heure pour que la température se stabilise.

Si la température obtenue ne vous convient pas, augmenter ou diminuer la valeur de la consigne par pas de 1° et répéter jusqu'à ce que vous soyez confortable. Il est préférable de faire cet ajustement le soir, en l'absence de l'influence du soleil.

DEROGATION EN MODE ECONOMIQUE

En cas d'absence de courte durée (+ de 2h), il est conseillé, pour un maximum d'économie, d'utiliser ce mode de fonctionnement. Cette position économique provoque un abaissement de la température de la pièce de 3 °C environ par rapport à la température de consigne.

Pour cela : appuyez sur le sélecteur **MODE** jusqu'à ce que l'afficheur vous indique la position **Economique** «**EC**».

Il est possible de visualiser la consigne **Economique** par un appui bref sur une des deux touches **+** ou **-**.

La température économique est réglé par défaut à 3°C de moins que la température de confort.

Pour modifier la température **Economique** : appuyez pendant 3 secondes sur le sélecteur **MODE** et la consigne **Economique** clignote.

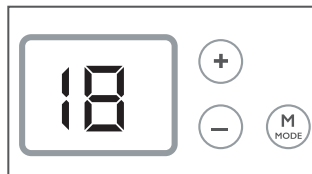
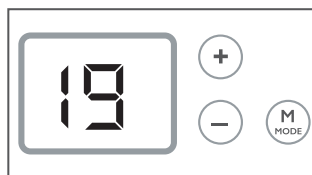
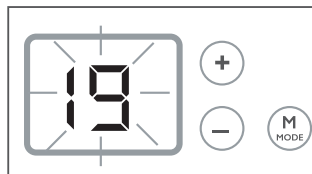
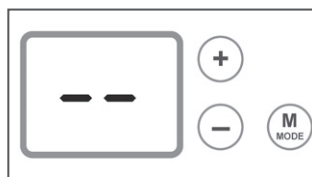

3 FONCTIONNEMENT

La modification est alors possible à l'aide des touches **+** ou **-**.

Appuyez sur la touche **MODE** pour valider.

DEROGATION EN MODE HORS-GEL

En cas d'absence de longue durée (+ de 24h), ce mode de fonctionnement permet de maintenir la température de la pièce à environ 7°C. Vous avez alors un maximum d'économie sans risque de gel.

Pour cela : appuyez sur le sélecteur **MODE** jusqu'à ce que l'afficheur vous indique la position **Hors-Gel** «HG».



COMMENT VERROUILLER LES COMMANDES

Quelque soit votre choix de mode de fonctionnement, vous avez la possibilité de verrouiller le clavier du boîtier de commande.

Par exemple: vous avez choisi le mode **Economique**, appuyez sur les touches **+** et **-** en même temps pendant environ 3 sec. Le clignotement de l'afficheur vous indiquera le verrouillage du clavier.

Si vous appuyez sur n'importe quelle touche du clavier, l'afficheur vous signalera par le symbole « **FF** » l'impossibilité de prendre en compte votre demande.

Pour déverrouiller le clavier, appuyez de nouveau sur les touches **+** et **-** pendant 3 sec.



SÉCURITÉ THERMIQUE AUTOMATIQUE

Cet appareil est équipé d'une sécurité thermique automatique. En fonctionnement anormal (entrée ou sortie d'air obstruée, par exemple), l'appareil s'arrête automatiquement.

Après correction du fonctionnement anormal et dès que l'appareil aura suffisamment refroidi, il se remettra en marche automatiquement.

NOTE : Si le problème persiste, contacter votre installateur.

4 ENTRETIEN

- Pour conserver la propreté de l'appareil, CONVECTAIR suggère un entretien régulier. Pour enlever la poussière, utiliser un chiffon doux. Pour enlever une tache, humecter le chiffon.
- Pour un meilleur rendement et une efficacité maximale de l'appareil, il est conseillé d'enlever régulièrement (1 fois aux deux semaines) la poussière ainsi que les mousses qui peuvent s'accumuler sous la grille protectrice située à la base de l'appareil.
- **NE JAMAIS UTILISER DE PRODUITS ABRASIFS OU À BASE D'ACÉTONE QUI RISQUERAIENT DE DÉTÉRIORER LE REVÊTEMENT DE L'APPAREIL**
- **TOUTES LES INTERVENTIONS SUR NOS APPAREILS DOIVENT ÊTRE EFFECTUÉES HORS TENSION ET PAR UN PERSONNEL QUALIFIÉ ET AGRÉÉ.**

RECOMMANDATIONS ET CONSEILS

- Votre appareil deviendra chaud lors de l'utilisation. Un soin particulier doit être apporté afin de sensibiliser les enfants en bas âge.
- Ne pas insérer d'objets dans les ouvertures des grilles; ceci pourrait provoquer des courts-circuits, feux ou dommages aux appareils.
- Toutes utilisations autres et non recommandées par CONVECTAIR peuvent causer des courts-circuits, feux ou blessures aux utilisateurs.
- Dans des conditions particulières, il est possible que la grille de diffusion des appareils jaunisse après un certain temps. Ce phénomène n'est pas dû à un vice de fabrication. Il est plutôt causé par l'air ambiant qui contient des fumées ou particules en suspension, lesquelles sont chauffées puis évacuées à travers la grille.
- **Prévention** : il est conseillé de nettoyer les grilles fréquemment surtout pour les appareils installés dans des endroits exposés à la fumée de cigarettes ou dans la cuisine. Il ne faut jamais utiliser les appareils durant des travaux de construction ou autres activités qui génèrent beaucoup de poussières.

NOTE : Lors de la mise en marche initiale de l'appareil, il est possible qu'une légère fumée se dégage de celui-ci. Ce phénomène est tout à fait normal et s'éliminera automatiquement après 2 ou 3 minutes de fonctionnement de l'appareil.

5 AIDE AUX DIAGNOSTICS

Avant d'appeler votre maître électricien, veuillez procéder à ces simples vérifications :

SI VOTRE APPAREIL NE CHAUFFE PAS :

- 1- Vous assurer que le disjoncteur dans le panneau de distribution est à la position «**ON**».
- 2- Vous assurer que l'appareil n'est pas en mode **Economique** ou **Hors-Gel**.
Vous assurer que la température de consigne est correcte.
- 3- Votre appareil a peut-être enclenché sa sécurité thermique: vérifier et nettoyer les grilles d'entrées / sortie d'air (voir le chapitre sécurité thermique).
- 4- Si malgré cela le témoin de chauffe refuse toujours de s'allumer et qu'après quelques minutes aucune chaleur ne se dégage de votre appareil, appeler votre électricien ou le centre de réparation CONVECTAIR le plus proche.

6 GARANTIE

2 ANS contre tous les vices / 5 ANS pour l'élément chauffant.

Tous les appareils CONVECTAIR possèdent une double garantie : une première de deux ans contre les vices de matériaux et de fabrication sur toutes les pièces, et une seconde de cinq ans sur l'élément chauffant lui-même.

Elles sont applicables à compter de la date d'achat par le consommateur et selon les conditions qui leurs sont spécifiques. Tous les détails sont fournis avec chaque appareil. Veuillez conserver votre facture d'achat et / ou d'installation.

CENTRES DE SERVICES :

Pour connaître le centre de services le plus proche, visitez notre site internet (www.convectair.ca) ou communiquez avec CONVECTAIR au numéro suivant :

1-800-463-6478.

CONVECTAIR

1 800 463-6478 | support@convectair.ca | www.convectair.ca



UNE MARQUE DE GLEN DIMPLEX AMERICAS