

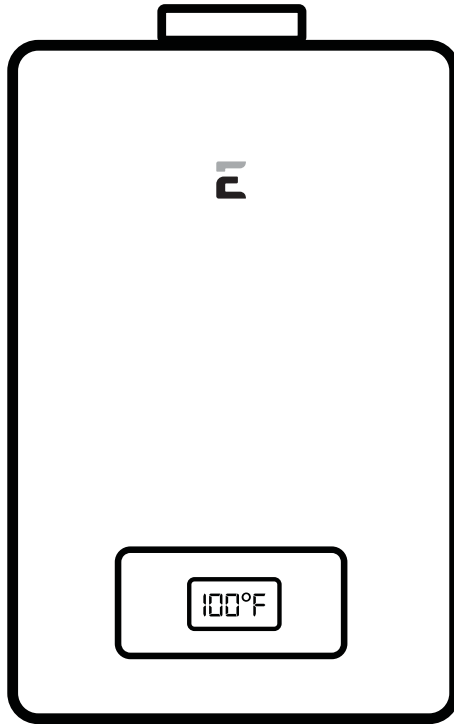

6GB BUILDER SERIES INDOOR MANUAL

WHOLE HOME TANKLESS HOT WATER HEATER
INSTALLATION, USE AND CARE INSTURCTIONS



Whole Home



Mid Size Home



Town Home



Apartment/Condos



Wash Down



Tiny House



Cabins







Office





WARNING: If the information in these instructions is not followed exactly, a fire or explosion may result causing property damage, personal injury or death.





- **Do not store or use gasoline or other flammable vapors and liquids in the vicinity of this or any other appliances.**
- **WHAT TO DO IF YOU SMELL GAS**
 - **Do not try to light any appliances.**
 - **Do not touch any electrical switch; do not use any phone in your building.**
 - **Immediately call your gas supplier from a neighbor's phone. Follow the gas supplier's instructions.**
 - **If you cannot reach your gas supplier, call the fire department.**
- **Installation and service must be performed by a qualified installer, service agency or the gas supplier.**







PLEASE NOTE: 6GB IS FOR INDOOR PERMANENT INSTALLATIONS ONLY. THIS MANUAL AND ALL ECCOTEMP CONTENT IS SUBJECT TO CHANGE WITHOUT NOTICE. PLEASE VISIT WWW.ECCOTEMP.COM/SUPPORT FOR MORE INFORMATION.

 Ecotemp Systems, LLC 315-A Industrial Road Summerville, SC 29483 866-356-1992				  	
AUTOMATIC INSTANTANEOUS WATER HEATER					
MODEL #:	6GB-ING	Maximum Input Rating (Btu per hour):	145,000		
SERIAL #:		Minimum Input Rating (Btu per hour):	18,000		
TYPE GAS:	NATURAL GAS ONLY	Minimum Inlet Gas Pressure:	3.5" W.C. (0.87kPa)		
Voltage:	120 Volts	Maximum Inlet Gas Pressure:	10.5" W.C. (2.61 kPa)		
Frequency:	60 Hz	Manifold Pressure:	3.29" W.C. (0.82kPa)		
Amps:	Less than 10 Amperes	Maximum Working Pressure:	150 psi		
Recovery Rating:	As used in this standard, the quantity of water obtained by multiplying the manufacturer's input rating in Btu per hour by the thermal efficiency and dividing the product by 825 Btu per gallon. This is based on a 100°F (37.8°C) temperature rise, and a nominal specific heat for water of 8.25 Btu per gallon per degree F.				
	Not recommended in excess of 2,000 ft. above sea level.		Category III Type B Water Heater		
CANADIAN HIGH ALTITUDE RATING					
Altitude	0-2000 feet				
Input (Btu/hr)	145,000				
Manifold pressure (in. w.c.)	3.5				
CSA/ANSI Z21.10.3 + CSA 4.3-2021			SUITABLE FOR WATER (POTABLE) HEATING ONLY		
FOR YOUR SAFETY Do not store or use gasoline or other flammable vapors and liquids in the vicinity of this or any other appliance.		This appliance must be installed in accordance with local codes or, in the absence of local codes, the National Fuel Gas Code, ANSI Z223.1/NFPA 54 or the CSA B149.1, Natural Gas and Propane Installation Code.			
The unit must be installed on a fire retardant area, and must be away from all combustible materials. Clearance should be 1.75 ft to the left and right side of combustible materials, and 6.75 ft to the front.					
Open on three sides and an overhead clearance of 36"					
The temperature and pressure relief valve provided by the manufacturer shall be installed at the time of installation of the heater in the location specified by the manufacturer. Local codes shall govern installation of relief devices. For safe operation of the water heater, the relief valve must not be removed or plugged.					
INDOOR USE ONLY					

 Ecotemp Systems, LLC 315-A Industrial Road Summerville, SC 29483 866-356-1992				  	
AUTOMATIC INSTANTANEOUS WATER HEATER					
MODEL #:	6GB-ILP	Maximum Input Rating (Btu per hour):	145,000		
SERIAL #:		Minimum Input Rating (Btu per hour):	18,000		
TYPE GAS:	LIQUID PROPANE ONLY	Minimum Inlet Gas Pressure:	8.0" w.c (1.99 kPa)		
Voltage:	120 Volts	Maximum Inlet Gas Pressure:	13.0" w.c (3.23 kPa)		
Frequency:	60 Hz	Manifold Pressure:	5. 2" W.C. (1.27kPa)		
Amps:	Less than 10 Amperes	Maximum Working Pressure:	150 psi		
Recovery Rating:	As used in this standard, the quantity of water obtained by multiplying the manufacturer's input rating in Btu per hour by the thermal efficiency and dividing the product by 825 Btu per gallon. This is based on a 100°F (37.8°C) temperature rise, and a nominal specific heat for water of 8.25 Btu per gallon per degree F.				
	Not recommended in excess of 2,000 ft. above sea level.		Category III Type B Water Heater		
CANADIAN HIGH ALTITUDE RATING					
Altitude	0-2000 feet				
Input (Btu/hr)	145,000				
Manifold pressure (in. w.c.)	5.1				
CSA/ANSI Z21.10.3 + CSA 4.3-2021			SUITABLE FOR WATER (POTABLE) HEATING ONLY		
FOR YOUR SAFETY Do not store or use gasoline or other flammable vapors and liquids in the vicinity of this or any other appliance.		This appliance must be installed in accordance with local codes or, in the absence of local codes, the National Fuel Gas Code, ANSI Z223.1/NFPA 54 or the CSA B149.1, Natural Gas and Propane Installation Code.			
The unit must be installed on a fire retardant area, and must be away from all combustible materials. Clearance should be 1.75 ft to the left and right side of combustible materials, and 6.75 ft to the front.					
Open on three sides and an overhead clearance of 36"					
The temperature and pressure relief valve provided by the manufacturer shall be installed at the time of installation of the heater in the location specified by the manufacturer. Local codes shall govern installation of relief devices. For safe operation of the water heater, the relief valve must not be removed or plugged.					
INDOOR USE ONLY					

 Ecotemp Systems, LLC 315-A Industrial Road Summerville, SC 29483 866-356-1992				  	
CHAUFFE-EAU INSTANTANÉ AUTOMATIQUE					
MODÈLE #:	6GB-ING	Puissance Maximum d'Entrée	145,000		
SÉRIE #:		Puissance Minimum d'Entrée	18,000		
TYPE DE GAZ:	GAZ NATUREL SEULEMENT	Pression minimale d'arrivée de gaz	3.5" W.C. (0.87kPa)		
Tension:	120 Volts	Pression maximale d'arrivée de gaz	10.5" W.C. (2.61 kPa)		
Fréquence:	60 Hz	Pression d'admission	3.29" W.C. (0.82kPa)		
Amperes:	Moins de 10 Amperes	Pression de travail maximale	150 psi		
Note de Récupération:	Tel qu'utilisé dans la présente norme, la quantité d'eau obtenue en multipliant la valeur nominale d'entrée du fabricant en Btu par heure par l'efficacité thermique et en divisant le produit par 825 BTU par gallon. Ceci est basé sur un élévation de température de 100°F, et une spécification thermique nominale de l'eau de 8.25 BTU par gallon par degré F.				
	Non recommandé à plus de 2000 pieds au-dessus du niveau de la mer.		Chauffe-eau de Catégorie III Type B		
CANADIENNE ALTITUDE NOTE HAUT					
Altitude	0-2000 feet				
Entrée (BTU / h)	145,000				
La pression d'admission (en. W.C.)	3.5				
ANSI Z21.10.3-2014/CSA 4.3-2014CAN 2-17 STANDARD			ADAPTÉ À L'EAU (POTABLE) CHAUFFAGE SEUL		
POUR VOTRE SÉCURITÉ Ne pas entreposer ou utiliser de l'essence ou d'autres vapeurs et liquides inflammables à proximité de cet appareil ou de tout autre appareil.		Cet appareil doit être installé conformément aux codes locaux ou, en l'absence de codes locaux, le National Fuel Gas Code, ANSI Z223.1 / NFPA 54 ou le CSA B149.1, gaz naturel et propane Code d'installation.			
L'appareil doit être installé sur une zone de retardateur de feu, et doit être loin de tous matériaux combustibles. Jeu doit être de 1,75 m sur le côté gauche et à droite de matériaux combustibles, et de 6,75 m à l'avant.					
Ouvret sur trois côtés et une hauteur libre de 36"					
Le soupape de sûreté température et de pression fournie par le fabricant doit être installé au moment de l'installation du chauffe-eau à l'emplacement indiqué par le fabricant. Les codes locaux régissent l'installation de dispositifs de sécurité. Pour une opération sûre de l'appareil de chauffage de l'eau, le soupape de sûreté ne doit pas être enlevé ou branché.					
UTILISATION EN INTÉRIEUR UNIQUEMENT					

 Ecotemp Systems, LLC 315-A Industrial Road Summerville, SC 29483 866-356-1992				  	
CHAUFFE-EAU INSTANTANÉ AUTOMATIQUE					
MODÈLE #:	6GB-ILP	Puissance Maximum d'Entrée:	145,000		
SÉRIE #:		Puissance Minimum d'Entrée:	18,000		
TYPE DE GAZ:	PROPANE LIQUIDE SEULEMENT	Pression minimale d'arrivée de gaz:	8.0" w.c (1.99 kPa)		
Tension:	120 Volts	Pression maximale d'arrivée de gaz:	13.0" w.c (3.23 kPa)		
Fréquence:	60 Hz	Pression d'admission:	5. 2" W.C. (1.27kPa)		
Amperes:	Moins de 10 Amperes	Pression de travail maximale:	150 psi		
Note de Récupération:	Tel qu'utilisé dans la présente norme, la quantité d'eau obtenue en multipliant la volumétrie d'entrée du fabricant en Btu par heure par l'efficacité thermique et en divisant le produit par 825 BTU par gallon. Ceci est basé sur un élévation de température de 100°F, et une spécification thermique nominale de l'eau de 8.25 BTU par gallon par degré F.				
	Non recommandé à plus de 2000 pieds au-dessus du niveau de la mer.		Chauffe-eau de Catégorie III Type B		
CANADIENNE ALTITUDE NOTE HAUT					
Altitude	0-2000 feet				
Entrée (BTU / h)	145,000				
La pression d'admission (en. W.C.)	5.1				
ANSI Z21.10.3-2014/CSA 4.3-2014CAN 2-17 STANDARD			ADAPTÉ À L'EAU (POTABLE) CHAUFFAGE SEUL		
POUR VOTRE SÉCURITÉ Ne pas entreposer ou utiliser de l'essence ou d'autres vapeurs et liquides inflammables à proximité de cet appareil ou de tout autre appareil.		Cet appareil doit être installé conformément aux codes locaux ou, en l'absence de codes locaux, le National Fuel Gas Code, ANSI Z223.1 / NFPA 54 ou le CSA B149.1, gaz naturel et propane Code d'installation.			
L'appareil doit être installé sur une zone de retardateur de feu, et doit être loin de tous matériaux combustibles. Jeu doit être de 1,75 m sur le côté gauche et à droite de matériaux combustibles, et de 6,75 m à l'avant.					
Ouvret sur trois côtés et une hauteur libre de 36"					
Le soupape de sûreté température et de pression fournie par le fabricant doit être installé au moment de l'installation du chauffe-eau à l'emplacement indiqué par le fabricant. Les codes locaux régissent l'installation de dispositifs de sécurité. Pour une opération sûre de l'appareil de chauffage de l'eau, le soupape de sûreté ne doit pas être enlevé ou branché.					
UTILISATION EN INTÉRIEUR UNIQUEMENT					

Use & Care Manual

With Installation Instructions for the Installer

APPLICATION
Residential

INSTALLATION
Indoor

BTU'S
145,000

FLOW RATE
6GPM

Tankless Water Heater

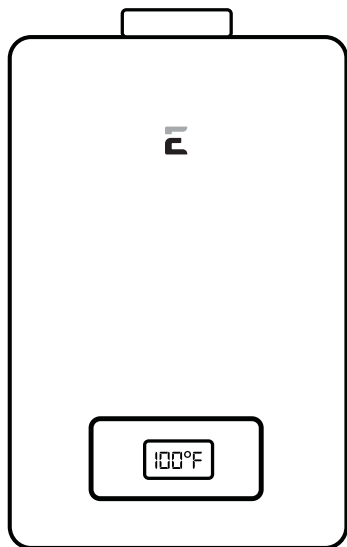

WARNING: This water heater may not be suitable for use in manufactured (mobile) homes! Please check local code restrictions pertaining to permanent/fixed installations in manufactured homes in your area.

The purpose of this manual is twofold: one, to provide the installer with the basic directions and recommendations for the proper installation and adjustment of the water heater; and two, to the owner-operator, to explain the features, operation, safety precautions, maintenance and troubleshooting of the water heater. This manual also includes a parts list.

It is imperative that all persons who are expected to install, operate or adjust this water heater read the instructions carefully so they may understand how to perform these operations. If you don't understand these instructions or any terms within it, seek professional advice.

⚠ Any questions regarding the operation, maintenance, service or warranty of this water heater should be directed to the seller from whom it was purchased. If additional information is required, refer to the section on if you need service.

⚠ Do not destroy this manual. Please read carefully and keep in a safe place for future reference.

⚠ Recognize this symbol as an indication of Important Safety Information!

⚠ California Proposition 65 Warning: This product contains chemicals known to the State of California to cause cancer, birth defects or other reproductive harm.

⚠ WARNING: If the information in these instructions is not followed exactly, a fire or explosion may result causing property damage, personal injury or death.

⚠ FOR YOUR SAFETY!

Improper installation, adjustment, alteration, service or maintenance can cause property damage, personal injury, or death. Refer to this manual. Installation and service must be performed by a qualified installer, service agency or the gas supplier.

DO NOT store or use gasoline or other flammable vapors or liquids or other combustible materials in the vicinity of this or any other appliance. To do so may result in an explosion or fire.

WHAT TO DO IF YOU SMELL GAS

- **DO NOT** try to light any appliances.
- **DO NOT** touch any electrical switch; do not use any phone in your building.
- Immediately call your gas supplier from a neighbor's phone. Follow the gas supplier's instructions.
- If you cannot reach your gas supplier, call the fire department.
- **DO NOT** return to your home until authorized by the gas supplier or fire department.

PLEASE NOTE: 6GB IS FOR INDOOR PERMANENT INSTALLATIONS ONLY. THIS MANUAL AND ALL ECCOTEMP CONTENT IS SUBJECT TO CHANGE WITHOUT NOTICE. PLEASE VISIT WWW.ECCOTEMP.COM/SUPPORT FOR MORE INFORMATION.

Safety Information

Safety Precautions 6-9

6GB Installation Instructions

Location 10

Venting 11-12

Performance Features 13

Water Connections 15

Pressure/Gas Leak Testing 16

Relief Valve 17

Automatic Drainage 18

Electrical Connection 18

Operating Instructions

Start Instructions 19

Normal Operation 20

Care and Cleaning

Anti-Freezing 20

Maintenance 21

Troubleshooting Tips

Temperature/Water 22

Error Code Guide 23-24

Temperature Settings 25

Warranty 26-27

**FOR YOUR RECORDS**

Write the model and serial numbers here:

You can find them on a label on the water heater and/or packaging.

Staple sales slip or canceled check here.

Proof of the original purchase date is needed to obtain service under the warranty.

**READ THIS MANUAL**

Inside you will find many helpful hints on how to use and maintain your water heater properly. A little preventive care on your part can save you time and money over the life of your water heater. You'll find many answers to common problems in the Troubleshooting Guide. If you review the chart of Troubleshooting Tips first, you may not need to call for service.

**READ THE SAFETY INFORMATION**

Your safety and the safety of others are very important. There are many important safety messages in this manual and on your water heater. Always read and obey all safety messages. This is the safety alert symbol. Recognize this symbol as an indication of Important Safety Information! This symbol alerts you to potential hazards that can kill or hurt you and others.

All safety messages will follow the safety alert symbol and either the word "**DANGER**", "**WARNING**", "**CAUTION**" or "**NOTICE**".

These words mean:

 **DANGER** - An imminently hazardous situation that will result in death or serious injury.

 **WARNING** - A potentially hazardous situation that could result in death or serious injury and/or damage to property.

 **CAUTION** - A potentially hazardous situation that may result in minor or moderate injury.

 **NOTICE**: Attention is called to observe a specified procedure or maintain a specific condition.

IMPORTANT SAFETY INFORMATION READ ALL INSTRUCTIONS BEFORE USING

Be sure to read and understand the entire Use and Care Manual before attempting to install or operate this water heater. It may save you time and money. Pay particular attention to the Safety Instructions. Failure to follow these warnings could result in serious bodily injury or death. Should you have problems understanding the instructions in this manual, or have any questions, **STOP**, and get help from a qualified service technician, or the local gas utility.

⚠ DANGER!



PROPERLY INSTALL WATER HEATER

Failure to properly install the water heater **INDOORS** as outlined in the Installation. Instructions in this manual can result in unsafe operation of the water heater. To avoid the risk of fire, explosion, or asphyxiation from carbon monoxide, never operate this water heater unless it is installed properly and has an adequate air supply for proper operation. Be sure to inspect the flue terminal for proper installation at initial start-up; and at least annually thereafter. Refer to the Care and Cleaning section of this manual for more information regarding flue terminal inspection.



⚠ WARNING!!

Gasoline, as well as other flammable materials and liquids (adhesives, solvents, paint thinners etc.), and the vapors they produce are extremely dangerous. **DO NOT** handle, use or store gasoline or other flammable or combustible materials anywhere near or in the vicinity of a water heater or any other appliance. Be sure to read and follow the labels on the water heater, as well as the warnings printed in this manual. Failure to do so can result in property damage, bodily injury or death.

CAUTION	
<p>⚠ Vapors from flammable liquids will explode and catch fire causing death or severe burns.</p> <p>Do not use or store flammable products such as gasoline, solvents or adhesives in the same room or area near the water heater.</p> <p>Keep flammable products:</p> <ol style="list-style-type: none"> 1. Far away from heater 2. In approved containers 3. Tightly closed 4. Out of children's reach 	<p>Water heater has a main burner flame. The main burner flame</p> <ol style="list-style-type: none"> 1. Can come on at any time and 2. Will ignite flammable vapors. <p>Vapors:</p> <ol style="list-style-type: none"> 1. Cannot be seen 2. Are heavier than air 3. Go a long way on the floor 4. Can be carried from other rooms to the main burner flame by air currents.
<p>Installation:</p> <p>Do not install water heater where flammable products will be stored or used unless the main burner flame is at least 18" above the floor. This will reduce, but not eliminate, the risk of vapors being ignited by the main burner flame.</p>	
<p>Read and follow water heater warnings and instructions. If owners manual is missing, contact the retailer or manufacturer.</p>	

IMPORTANT SAFETY INFORMATION

READ ALL INSTRUCTIONS BEFORE USING

⚠ DANGER!

WATER TEMPERATURE SETTING



Safety and energy conservation are factors to be considered when selecting the water temperature setting. Water temperatures above 125°F can cause severe burns or death from scalding. The thermostat is adjusted to its lowest temperature position when shipped from the factory. Be sure to read and follow the warnings outlined on the label pictured below.

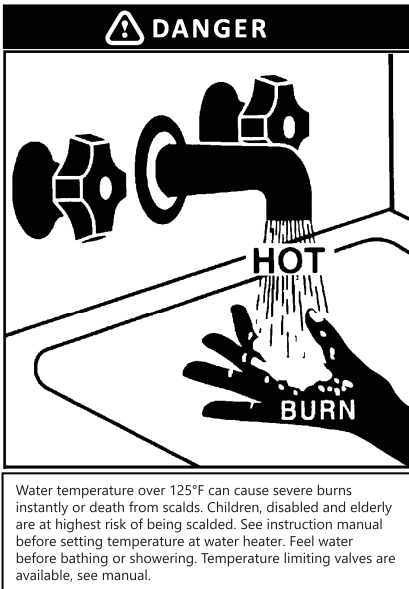

Time/Temperature Relationship in Scalds

Water Temperature	Time To Produce a Serious Burn
120°F	More than 5 minutes
125°F	1 1/2 to 2 minutes
130°F	About 30 seconds
135°F	About 10 seconds
140°F	Less than 5 seconds
145°F	Less than 3 seconds
150°F	About 1 1/2 seconds
155°F	About 1 second

Table courtesy of Shriners Burn Institute

The chart shown above may be used as a guide in determining the proper water temperature for your home

⚠ DANGER: Households with small children, disabled, or elderly persons may require a 120°F. or lower temperature setting to prevent contact with "HOT" water.

Maximum water temperature occurs while burner is on. To find water temperature being delivered, turn on a hot water faucet and place a thermometer in the water stream and read the thermometer.

The temperature of the water at the outlet of the water heater can be regulated by setting the temperature on Remote Control. The remote control was set at 110°F before it was shipped from the factory.

The illustration to the bottom left illustrates the Remote Control and how to adjust the water temperature.

NOTICE: When this water heater is supplying general purpose hot water requirements for use by individuals, a thermostatically controlled mixing valve for reducing point of use water temperature is recommended to reduce the risk of scald injury. Contact a licensed plumber or the local plumbing authority for further information.

NOTICE: The factory recommended operating temperatures are between 90°F and 140°F.

⚠ DANGER!

NATURAL GAS AND LIQUEFIED PETROLEUM MODELS



Both LP and natural gas have an odorant added to aid in detecting a gas leak. Some people may not physically be able to smell or recognize this odorant. If you are unsure or unfamiliar with the smell of LP or natural gas, ask the gas supplier. Other conditions, such as "odorant fade", which causes the odorant to diminish in intensity, can also hide or camouflage a gas leak. Always check with commercial leak detector or soapy water.

- Gas detectors are recommended in LP and natural gas applications and their installation should be in accordance with the detector manufacturer's recommendations and/or local laws, rules, regulations or customs.
- Water heaters utilizing LPG are different from natural gas models. A natural gas water heater will not function safely on LPG and vice versa.
- No attempt should ever be made to convert the water heater from natural gas to LPG. To avoid possible equipment damage, personal injury or fire, do not connect the water heater to a fuel type not in accordance with the unit data plate; propane for propane units and natural gas for natural gas units. These units are not certified for any other fuel type.
- LP water heaters should not be installed below grade (for example, in a basement) if such installation is prohibited by federal, state and/or local laws, rules, regulations or customs.
- Propane or LPG must be used with great caution. It is heavier than air and will collect first in lower areas making it hard to detect at nose level.
- Before attempting to light the water heater, make sure to look and smell for gas leaks. Use a soapy solution to check all gas fittings and connections. Bubbling at a connection indicates a leak that must be corrected. When smelling to detect a gas leak, be sure to sniff near the floor also.
- It is recommended that more than one method, such as soapy solution, gas detectors, etc., be used to detect leaks in gas applications.

Notice: If a gas leak is present or suspected:

- **DO NOT attempt to find the cause yourself.**
- **DO NOT try to light any appliances.**
- **DO NOT touch any electrical switch.**
- **DO NOT use any phone in your building.**
- **Leave the house immediately and make sure your family and pets leave also.**
- **Leave the doors open for ventilation and contact the gas supplier, a qualified service agency or the fire department.**
- **Stay away from the house (or building) until the service call has been made, the leak is corrected and a qualified agency has determined the area to be safe.**

IMPORTANT SAFETY INFORMATION

READ ALL INSTRUCTIONS BEFORE USING

⚠ WARNING!

For your safety, the information in this manual must be followed to minimize the risk of fire or explosion, electric shock, or to prevent property damage, personal injury, or loss of life.



FOR INSTALLATIONS IN THE STATE OF CALIFORNIA

California Law requires that residential water heaters must be braced, anchored or strapped to resist falling or horizontal displacement due to earthquake motions. For residential water heaters up to 52 gallon capacity, a brochure with generic earthquake bracing instructions can be obtained from: Office of the State Architect, 400 P Street, Sacramento, CA 95814 or you may call 916-445-8100 or ask a water heater dealer.

However, applicable local codes shall govern installation. For residential water heaters of a capacity greater than 52 gallons or tankless style, consult the local building jurisdiction code for acceptable bracing procedures.



SAFETY PRECAUTIONS

Have the installer show you the location of the gas shut-off valve and how to shut it off if necessary. Turn off the manual shut-off valve if the water heater has been subjected to overheating, fire, flood, physical damage or if the gas supply fails to shut off.

- Read this manual entirely before installing or operating the water heater.
- Use this water heater only for its intended purpose as described in this Use and Care Manual.
- Be sure your water heater is properly installed in accordance with local codes and the provided installation instructions.
- Part of your water heater unless it is specifically recommended in this manual. All other servicing should be referred to a qualified technician.



READ AND FOLLOW THIS SAFETY INFORMATION CAREFULLY.

SAVE THESE INSTRUCTIONS

This water heater must be installed in accordance with these instructions, local codes, utility company requirements, and/or in the absence of local codes, use the latest edition of the American National Standard/National Fuel Gas Code. A copy can be purchased from either the American Gas Association, 400 North Capitol Street Northwest, Washington, DC 20001 as ANSI standard Z223.1 or National Fire Protection Association, 1 Batterymarch Park, Quincy, MA 02269 as NFPA 54. In Canada, the latest edition of the CSA B149.1 Natural Gas and Propane Installation, and the Canadian Electrical Code, CSA. C22.1Part1, in the absence of local codes.

INSTALLING THE 6GB WATER HEATER

Location

This water heater is for **INDOOR** installation **ONLY!**

Make sure before installation that the gas type you will use is the same type on the data plate.

The water heater unit should be installed by professionals from your local gas company. Please don't attempt installation by yourself. Improper installation may cause failure or dangerous conditions such as gas leaking or explosion.

This water heater is an **INDOOR** model and must be mounted on a vertical wall. It must not be installed outdoors or in a confined space. The water heater should be installed close to the most frequently used outlet and its position chosen with safety and service in mind.

Make sure people (particularly children, disabled, and elderly) will not touch the hot water outlet or the flue terminal. The flue terminal and air inlet must be clear of obstruction and shrubbery.

If installed in a public corridor, please assure that the surrounding area is free of debris, obstruction and flammable materials.

The unit must be installed on a fire retardant area, and must be away from all flammable materials. Clearance should be 1.75 ft to the left and right side of flammable materials, and 6.75 ft to the front.

The unit should be installed in open area where strong currents are not prevalent

This unit is of high power and will consume a lot of oxygen when working, so the installation area must be well ventilated, and air in and out of the area has no blockage.

The **INDOOR** unit should not be installed in a corridor with rooms on the both sides or in the closed corridor.

Take measures to avoid direct wind, rain and snow. The installation area should be constructed of fire retardant materials. The power socket connecting the water heater should be properly grounded

The water heater must be located so it is not subject to physical damage, for example, by moving vehicles, area flooding, etc.

The water heater must be installed vertically with the water, gas, and power connections on the underside, pointing toward the ground.

Failure to properly install the water heater **INDOORS** as outlined in this manual can result in unsafe operation.

Hot and cold water lines should be insulated to conserve water and energy.

DO NOT install water heater where subject to vibrations.

DO NOT install the water heater in Recreational Vehicles, Mobile Homes, Boats and other Watercraft.

DO NOT install the water heater near vents for heating or cooling. A minimum of 4 feet should be maintained.

If the clearances stated on the Instruction/Warning Label, located on the front panel of the heater differ, install the water heater according to the clearances stated on the label.

⚠ WARNING: Combustible construction refers to adjacent walls and ceilings and should not be confused with combustible or flammable products and materials. Combustible and/or flammable products and materials should never be stored in the vicinity of this or any gas appliances.

⚠ WARNING: The 6GB is to be installed INDOORS only. In some climates the ambient air temperature will fall below the temperature in which water freezes 32°F / 0°C. DO NOT use the 6GB water heater in unsafe freezing conditions because it could damage the water heater or cause other property damage. Make sure that all components and controls are suitable for use in the current temperature before using.

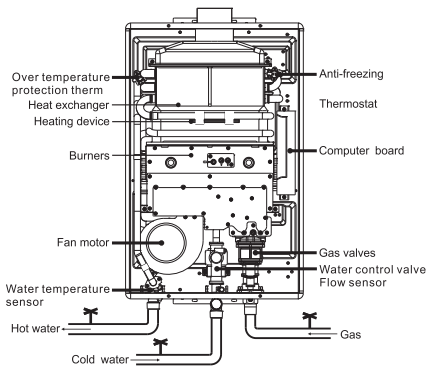

INSTALLING THE 6GB WATER HEATER

Proper operation of the water heater requires air for combustion and ventilation. Provisions for combustion and ventilation air must comply with referenced codes and standards.

Combustion and Ventilation Air

This water heater is for **INDOOR** installation **ONLY**.

It must **NOT** be installed outdoors or in a confined space.

Corrosive Atmospheres

NOTICE: The water heater should not be installed near an air supply containing halogenated hydrocarbons.

The air in beauty shops, dry cleaning establishments, photo processing labs, and storage areas for liquid and powdered bleaches or swimming pool chemicals often contain such halogenated hydrocarbons.

An air supply containing halogenated hydrocarbons may be safe to breathe, but when it passes through a gas flame corrosive elements are released that will shorten the life of any gas burning appliance.

Propellants from common spray cans or gas leaks from A/C and refrigeration equipment are highly corrosive after passing through a flame.

The water heater warranty is voided when failure of the heater is due to operation in a corrosive atmosphere.

Inspect Shipment

Inspect the water heater for possible damage. Check the markings on the rating plate of the water heater to be certain the type of gas supplied corresponds to the water heater requirements. Verify all included parts are present (see below).

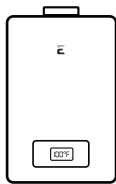

Gas Water Heater



Instruction Manual



Hardware Pack

PLEASE NOTE: 6GB IS FOR INDOOR PERMANENT INSTALLATIONS ONLY. THIS MANUAL AND ALL ECCOTEMP CONTENT IS SUBJECT TO CHANGE WITHOUT NOTICE. PLEASE VISIT WWW.ECCOTEMP.COM/SUPPORT FOR MORE INFORMATION.

CLEARANCES FOR INDOOR WATER HEATER INSTALLATION LOCATIONS

- Clearance in accordance with local installation codes and the requirements of the gas supplier.
- A vent shall not terminate directly above a sidewalk or paved driveway that is located between two single family dwellings.
- This water heater is strictly forbidden to be installed outdoors and in the bathroom.
- The water heater shall not be installed under the exhaust fan of the exhaust fan or range hood.
- There shall be no other gas appliances near the installation of the water heater, and there shall be no flammable gasses, liquid, etc. around it.
- Installation of **INDOOR** water heaters should avoid the impact of others people's lives due to exhaust and noise.
- The water heater must be installed in a well ventilated area (eg. open balcony, patio).
- The distance between the water heater and the surrounding wall (mm).

VENT TERMINATION CLEARANCES FOR NON-DIRECT VENT INSTALLATIONS IN THE US AND CANADA

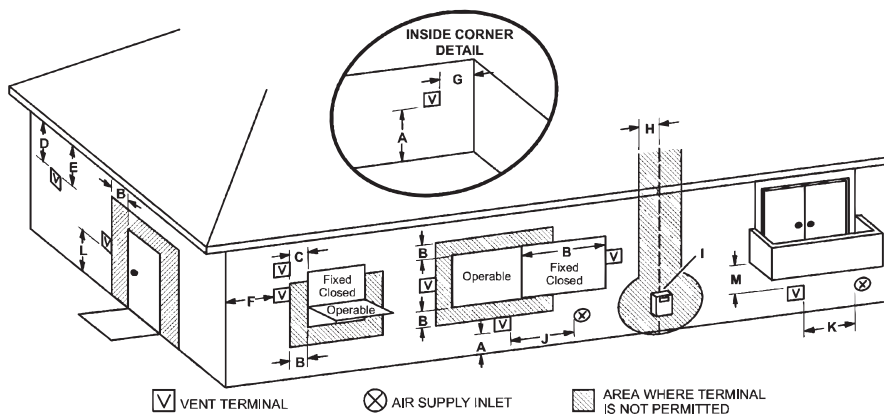

PLEASE NOTE: 6GB IS FOR INDOOR PERMANENT INSTALLATIONS ONLY. THIS MANUAL AND ALL ECCOTEMP CONTENT IS SUBJECT TO CHANGE WITHOUT NOTICE. PLEASE VISIT WWW.ECCOTEMP.COM/SUPPORT FOR MORE INFORMATION.

PERFORMANCE FEATURES

This product is a forced type gas water heater. When powered on the waste gas will be forced to exhaust outside under the help of the draught fan.

Rain proof **INDOOR** gas water heater
Its rain proof design helps to stop the rain from dropping into the water heater. The water heater inhales air from outside to burn and exhaust the gas waste to outside, the user can operate the water heater through a remote control.

Temperature control system controls and coordinates the water, electricity, and gas to make sure the outlet water temperature is consistent.

Low start up water pressure

Flame-out protection, if the water heater flames out suddenly, it will cut off the gas automatically to make sure a gas leak does not occur.

⚠ WARNING

The water heater has an automatic draining function. When the water inlet pressure of the water heater exceeds 145 psi - 174 psi, the water heater will automatically drain. Please do not place objects around the water heater to avoid damage caused by water immersion of the water heater. When the water heater automatically drains the water, it indicates that the water system pressure is too high. After the pressure is reduced or the water valve is closed, confirm that the pressure meets the requirement for using the water heater.

NOTES

- The appliance will operate at reduced performance below 49 psi water pressure
 - For information relating to burner test point pressures and injector sizes refer to the name plate located on the right hand side of the case for each model.
- For information relating to overall dimensions and connection point refer to diagrams.
- Installing in areas over 1 mile above sea level will reduce performance.

PRODUCT DIMENSIONS

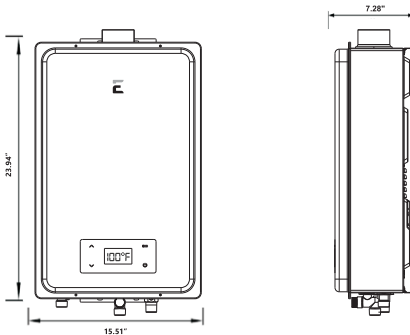

NOTICE: The National Fuel Gas Code (NFGC) mandates a manual gas shut-off valve: See (NFGC) for complete instructions. Local codes or plumbing authority requirements may vary from the instructions or diagrams provided and take precedent over these instructions.

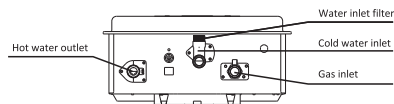
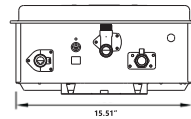

PLEASE NOTE: 6GB IS FOR INDOOR PERMANENT INSTALLATIONS ONLY. THIS MANUAL AND ALL ECCOTEMP CONTENT IS SUBJECT TO CHANGE WITHOUT NOTICE. PLEASE VISIT WWW.ECCOTEMP.COM/SUPPORT FOR MORE INFORMATION.

TECHNICAL DATA AND DIMENSIONS

MODEL:6GB	ING	ILP
GAS INPUT	MIN:18,000 MAX:145,000	MIN:18,000 MAX:145,000
AVAILBALE CERTIFICATE	CSA,DOE	
FLOW RATE(45°F) TEMP RISE	5.75 GPM	
PRODUCT DIMENSIONS(INCHES)	23.94 x 15.51 x 7.28	
PACAKAGE DIMENSIONS(INCHES)	31.1 x 18.7 x 10	
NET WEIGHT(LBS)	37.38	
GROSS WEIGHT(LBS)	39.46	
INSTALL TYPE	indoor, wall hung	
VENTING TYPE	category III type B	
IGNITION	electric	
WATER PRESSURE(PSI)	15 - 150	
GAS INLET PRESSURE W.C (KPA)	min: 3.5(.87), max: 10.5(2.61)	min: 8(1.99), max: 13(3.23)
ACTIVATION FLOW RATE(GPM)	.53	
CONNECTION SIZES	3/4" NPT	
RATED POWER SUPPLY(WATTS / AMPS)	38 / .32	

WATER HEATER INSTALLATION

• Mark the wall with a dark mark, then drill three holes with a diameter of 8mm and a depth of 2 3/4 inch, then insert three 1/4 x 2 inch expansion screws into the hole and tighten the screws with a wrench.

• Hang up the water heater, screw on the 1/4 inch nut and fix the heater to the wall.

• Incorrect installation of the heater will affect the normal use of the water heater

PLUMBING NOTES

• When connecting the hot water supply to the fixtures of the property a minimum of 6.5 FT of pipe work must be used between the outlet of the water heater and first outlet. (Shown below)

• The hot water line should be insulated with armaflex or similar pipe insulation.

• When the installation is completed the temperature is to be tested at the outlet to confirm the water temperature does not exceed the required 122°F (50°C) setting.

• Water pipe size is nominal 1/2 inch from hot water outlet to the first outlet.

• Gas pipe size in nominal 3/4 inch.

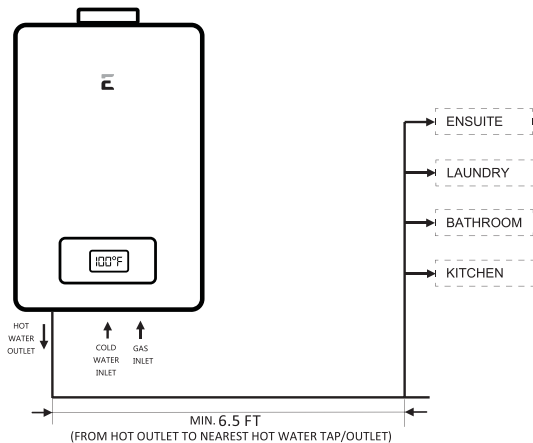

PLEASE NOTE: 6GB IS FOR INDOOR PERMANENT INSTALLATIONS ONLY. THIS MANUAL AND ALL ECCOTEMP CONTENT IS SUBJECT TO CHANGE WITHOUT NOTICE. PLEASE VISIT WWW.ECCOTEMP.COM/SUPPORT FOR MORE INFORMATION.

CONNECTING THE WATER

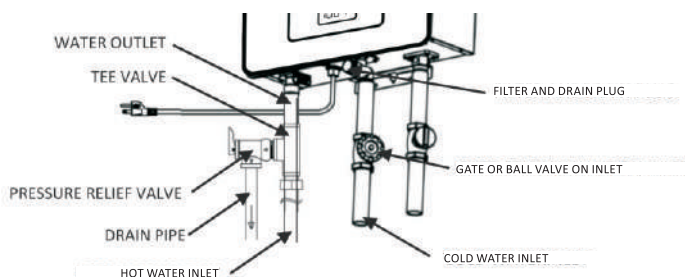

- All pipes, pipe fittings, valves and other components, including soldering materials, must be suitable for potable water systems.
- A manual shut off valve must be installed on the cold water inlet to the water heater between the main water supply line and the water heater.
- Only a gate valve or a ball valve is to be used on the cold water supply.
- Check the cold water pressure. If above 145 psi an approved limiting valve must be fitted.
- Before installing the water heater, flush the water line to remove all debris, and after installation complete, purge the air from the line. Failure to do so may cause damage to the heater. To prevent water heater water system damage caused by excessive pressure. At the water outlet of the water heater, it is necessary to install an appropriate pressure relief valve to protect the water system and user safety. The pressure relief valve complies with ANSI Z21.22/CSA 4.4
- In the hot water system, the temperature rises continuously, and the volume of water expands.
- If the system is equipped with an expansion tank or a flexible connection bellows can absorb a part of the expansion amount, the expansion tank or the soft connection bellows cannot absorb the pressure relief valve needed to protect the pressure relief valve to protect The entire system prevents breakage of pipes and other components, so the relief valve pressure setting is generally selected to be slightly less than the maximum pressure (Pmax) that the entire system can withstand.
- In addition, the pressure cannot be the same as the normal operating pressure, too close to the normal operation of the pressure relief valve will frequently pressure relief, lower temperature and pressure relief valve service life.
- In order to prevent the damage of the temperature probe or control system and cause the continuous heating of hot water to reach 212° F(100°C) vaporization, it is necessary to install a temperature and pressure safety valve, and the temperature and pressure valve temperature reaches 210° F(99°C) to relieve the pressure, thereby protecting the entire system. So the safety valve temperature is generally set to 210° F(99°C).
- There is a wire mesh filter to discourage debris from entering your heater. Clean filter after initial installation to ensure no debris from the pipe work has clogged it.

PLEASE NOTE: 6GB IS FOR INDOOR PERMANENT INSTALLATIONS ONLY. THIS MANUAL AND ALL ECCOTEMP CONTENT IS SUBJECT TO CHANGE WITHOUT NOTICE. PLEASE VISIT WWW.ECCOTEMP.COM/SUPPORT FOR MORE INFORMATION.

CONNECTING THE GAS

SIZING AND CONNECTION SUITABILITY

- Check the gas type label to make sure that the unit was built for the type of gas you will be using, and that the gas inlet pressure is within the appropriate range.
- Gas pressure below the specified range for the water heater and/or insufficient gas volume will adversely affect performance
- Inlet gas pressure must not exceed the maximum values, gas pressure above the specified range will cause dangerous operating conditions and damage the unit
- Until testing of the main gas line supply pressure is completed, ensure the gas line to the water heater is disconnected to avoid any damage to the water heater
- Always use approved connectors to connect the unit to the gas line. Always purge the gas line of any debris before connecting to the water heater.
- Install a manual gas shut-off valve between the water heater and the gas supply line.
- The regulator is preset to factory standards. It is computer controlled and is not to be adjusted by any person other than a licensed professional.
- When the gas connections are completed, perform a gas leak test either by applying soapy water to all gas fittings and observing for bubbles or by using a gas leak detection device.

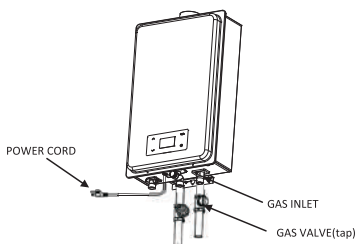

PRESSURE AND GAS LEAK TESTING

- 1) Shut off the manual gas valve on the supply gas line.
- 2) Open a tap/outlet. The unit should turn on and the air in the gas pipeline should be purged
- 3) Leave the tap/outlet running until the unit shuts down due to lack of gas supply. Then turn off the tap/outlet
- 4) Remove the screw on the pressure port located on the gas inlet of the water heater shown in the diagram to the right.
- 5) Connect the manometer to the pressure port.
- 6) Re-open the manual gas valve. Check to see that there are no gas leaks.
- 7) Open some of the fixtures that use a high flow rate to turn on the water heater.
- 8) Check the inlet gas pressure in the position shown in the circle above. When the heater is at maximum capacity, the gas pressure point must be within the appropriate range.

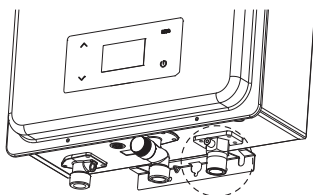

PLEASE NOTE: 6GB IS FOR INDOOR PERMANENT INSTALLATIONS ONLY. THIS MANUAL AND ALL ECCOTEMP CONTENT IS SUBJECT TO CHANGE WITHOUT NOTICE. PLEASE VISIT WWW.ECCOTEMP.COM/SUPPORT FOR MORE INFORMATION.

PRESSURE RELIEF VALVE

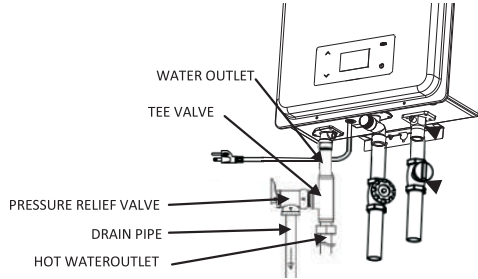

- Please use sealant tape to seal the thread of pressure relief valve, then install it into Tee valve G3/4 outlet (As shown above).
- Please use sealant tape to seal the thread of water outlet, then install pressure relief valve, tee valve and water outlet together. Please select a suitable position to install (As shown above).
- Please note that the outlet of pressure relief valve cannot face upward, otherwise it will always leave some water inside.
- Anti-fouling and anti-scaling, dirt will directly affect the normal function of the safety valve function. The drain pipe must match the drain port to ensure that the valve does not interfere with the normal operation of the valve.
- The pressure relief valve outlet can be installed horizontally or vertically, but it cannot make pressure outlet facing upwards, otherwise it cannot work normally. It is forbidden to block its outlet. The dirt will directly affect the normal function of the safety valve function. It requires hot water system maintenance of anti-fouling and anti-scaling cleaning.
- The user must check the relief valve at least once a year. When checking, turn off the water heater's power supply and gas. Turn on the water inlet switch to create pressure in the water system. Then gently open relief valve handle until there is water out and then gently close, if there is no water out, indicating that the valve is invalid, this time should immediately turn off the water heater water switch and ask the service personnel to deal with.
- Before operating the handle, check the discharge line connecting the valve to ensure that the water drained from the valve can be drained to a suitable place.

WIRING DIAGRAM

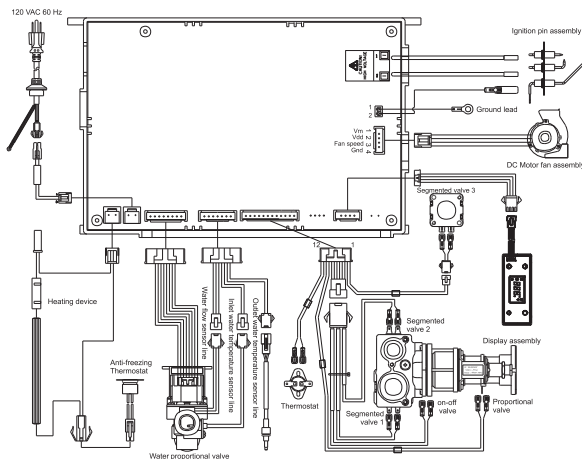

CONNECTING THE ELECTRIC

- The water heater must be electrically grounded. Do not attach the ground wire to either the gas or water piping.
- The water heater requires an AC 120V 60Hz.
- The weather-proof power point should be no more than 3FT from the base of the water heater for easy access.
- Install a power switch so that the electrical power can be switched off if necessary.
- If the cord supplied with this appliance must be replaced, it must be replaced with the correct appliance wiring material supplied by the Manufacturer.
- When servicing or replacing parts within the water heater, label all wires prior to disconnection to facilitate an easy and error free reconnection. Verify proper operation after servicing.

 **Warning**

Turn off the electric power to the water heater and manual gas valve located on the outside of the unit before beginning gas connection

Confirm the position of the gas inlet. Do not connect water line to gas inlet.

 **Warning**

Conversion of this unit from natural gas to propane (LPG) or propane (LPG) to natural gas cannot be done in the field. Contact your supplier to get the correct unit for your gas type.

PLEASE NOTE: 6GB IS FOR INDOOR PERMANENT INSTALLATIONS ONLY. THIS MANUAL AND ALL ECCOTEMP CONTENT IS SUBJECT TO CHANGE WITHOUT NOTICE. PLEASE VISIT WWW.ECCOTEMP.COM/SUPPORT FOR MORE INFORMATION.







CHECK THE WATER HEATER

After the installation of the water heater is completed, it is necessary to check that the water heater has no air leakage and water leakage, and the ignition operation is normal, and there is no fault alarm.

INITIAL OPERATION

FOR YOUR SAFETY, READ BEFORE OPERATING:

- Check the **GAS** and **WATER CONNECTIONS** for leaks before startup for the first time.
- Open the main gas supply valve to the unit using only your hand to avoid any spark. Never use tools. If the knob will not turn by hand, do not try to force it. Forced repair may result in a fire or explosion due to gas leaks.
- Check the **GAS PRESSURE**.
- Do not try to light the burner manually. It is equipped with an electronic ignition device which automatically lights the burner.
- Check for **PROPER VENTING** and **COMBUSTIBLE AIR** to the heater. Purge the **GAS** and **WATER LINES** to remove any air pockets.
- Do not use this water heater if any part has been submersed under water.

<p>1. Once the above checks have been completed, please clean filter of any debris. Refer to p. 24 for instructions.</p> 	<p>2. Fully open the manual water control valve on the water supply line</p> 	<p>3. Open a hot water tap to verify that water is flowing to that tap.</p> 
<p>4. Fully open the manual gas control valve installed.</p> 	<p>5. Turn on the 110 volt 60 Hz power supply to the water heater.</p> 	<p>6. Now you are ready to enjoy hours of endless hot water.</p> 

PLEASE NOTE: 6GB IS FOR INDOOR PERMANENT INSTALLATIONS ONLY. THIS MANUAL AND ALL ECCOTEMP CONTENT IS SUBJECT TO CHANGE WITHOUT NOTICE. PLEASE VISIT WWW.ECCOTEMP.COM/SUPPORT FOR MORE INFORMATION.

NORMAL OPERATION

- 1) Turn on the power switch.
- 2) After confirming power is on, press the remote control power button "Ⓞ"
- 3) Open the inlet water valve and gas valves.
- 4) Open the water valve (hot water tap), the water heater will ignite and work, and hot water will flow out.
- 5) During the operation of the water heater, if the power supply suddenly stops, the water heater will stop working and close the gas valve. When the power is reset, the water heater with the remote control can be started by the remote control, and the water heater without the remote control can be started after re opening the water.
- 6) Power failure before operation, the water heater cannot start to provide hot water service.

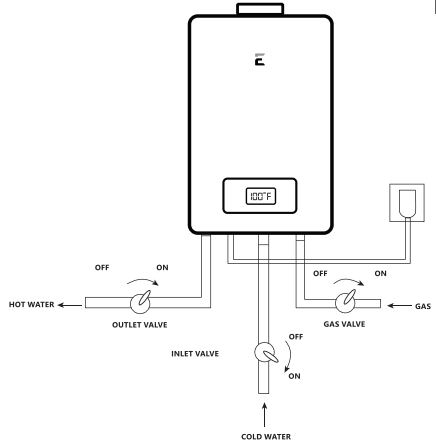

FREEZE PREVENTION

- Only the pipes and heat exchanger inside the water heater will be protected.
- Any hot or cold water pipes located outside of the unit will not be protected.
- Proper protection and insulation of these pipes will be required to ensure these are protected from freezing.

- 1) Turn Water Off
- 2) Turn Gas Off
- 3) Turn Off The Power Supply
- 4) Drain Water

⚠ WARNING

If freezing conditions are expected, turn off water and gas and drain all water from the appliance.

If power and the automatic frost protection are connected freezing will be prevented.

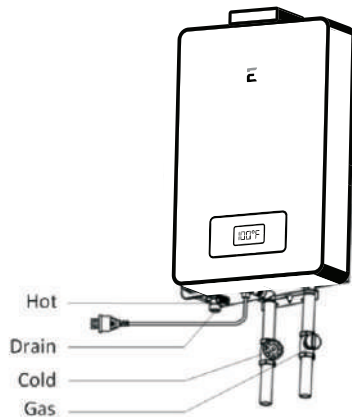

MAINTENANCE AND SERVICE

The water heater should be checked at least once a year or as necessary by a licensed technician.

If repairs are needed, any repairs should be done by a licensed technician. The water heater's lifetime may be extended by regular maintenance.

Clean the cold-water inlet filter. **(Refer to diagram below).**

Be sure that all openings for combustion air are not blocked. If blocked, remove obstruction. Check that the opening for exhaust is not blocked. If blocked, shut off the water heater's combustion. And then after a while, remove obstruction.

DO NOT touch while unit operating, otherwise you might get burnt due to high temperature. Check the gas pressure.

Keep the area around the water heater clear. Remove any combustible materials, gasoline or any flammable vapors and liquids.

UNIT DRAINING AND FILTER CLEANING

Close the manual gas shut off valve.

Turn off the power supply to the water heater. Close the manual water shut off valve.

Open all hot water taps in the house (Bathroom, kitchen, laundry, etc.). When the residual water flow has ceased, close all hot water taps.

Have a bucket or container to catch the water from the unit's drain plugs. Unscrew the drain plugs to drain all the water out of the unit.

Wait a few minutes to ensure all water has completely drained from unit.

Clean the filter: Check the water filter located within the cold inlet. With a tiny brush, clean the water filter of any debris which may have accumulated and reinsert the filter back into the cold water inlet. Securely screw the drain plugs back into place. Hand- tighten only.

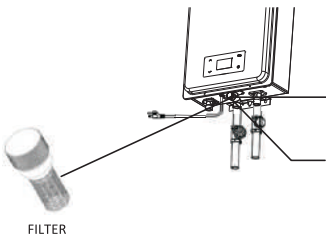

Remove by turning counter clockwise and then clean and replace

1. Turn off the water inlet supply valve.
2. Open a hot water tap to release the line pressure

PLEASE NOTE: 6GB IS FOR INDOOR PERMANENT INSTALLATIONS ONLY. THIS MANUAL AND ALL ECCOTEMP CONTENT IS SUBJECT TO CHANGE WITHOUT NOTICE. PLEASE VISIT WWW.ECCOTEMP.COM/SUPPORT FOR MORE INFORMATION.

TROUBLESHOOTING

Temperature And Amount Of Hot Water	
Problem	Possible Solutions
The water is not hot enough	<ol style="list-style-type: none"> 1. Check cross plumbing between cold and hot water lines 2. Is the gas supply valve fully open? 3. Is the gas line sized properly? 4. Is the gas supply pressure enough? 5. Is the set temperature set too low?
The water is too hot	Is the set temperature set too high?
The hot water is not available when a fixture is opened.	<ol style="list-style-type: none"> 1. Make sure the unit has 120v 60hz power supply. 2. If you are using the remote controller, is the power button turned on? 3. Is the gas supply valve fully open? 4. Is the water supply valve fully open? 5. Is the filter on cold water inlet clean? 6. Is there enough lpg in the bottle? (For propane)
The hot water gets cold and stays cold.	<ol style="list-style-type: none"> 1. Is the flow rate enough to keep the water heater running? 2. Is the gas supply valve fully open? 3. Is the filter on cold water inlet clean? 4. Are the fixtures clean of debris and obstructions?
Fluctuation in hot water temperature.	<ol style="list-style-type: none"> 1. Is the filter on cold water inlet clean? 2. Is the gas line sized properly? 3. Is the supply gas pressure enough? 4. Check for cross connection between cold water lines and hot water lines
It takes a long tome to get hot water at the fixtures	The time it takes to deliver hot water from the water heater to your fixtures depends on the length of piping between the two. The longer the distance or the larger the pipes, the longer it will take to get hot water.
The fan motor is still spinning after operation has stopped.	This normal. After operation has stopped, the fan motor keep running 15 - 75 seconds in order to re pignite quickly, as well as push all exhaust gas out of the flue.
Remote Controller	
Problem	Possible Solutions
Remote controller does not display anything when the power button is turned on.	Press the on/off button If the light does not light up? <ol style="list-style-type: none"> 1. Make sure the unit has power. 2. Make sure the connection to the unit is correct.
An error code is displayed	Please see pg. 23
Remote controller can not change the set temperature.	Is power light flashing? If it is not, locate priority controller and turn off, or wait for 15 mins on inactivity.

PLEASE NOTE: 6GB IS FOR INDOOR PERMANENT INSTALLATIONS ONLY. THIS MANUAL AND ALL ECCOTEMP CONTENT IS SUBJECT TO CHANGE WITHOUT NOTICE. PLEASE VISIT WWW.ECCOTEMP.COM/SUPPORT FOR MORE INFORMATION.

PCB ERROR CODES

Troubleshooting :

When the water heater fails, the display will display the fault code, while the buzzer will issue continuously "Beep" alarm sound, please follow the table to deal with accordingly

Error Code	Fault description and handling method
E0	Water temperature probe fault
E1	Flame falt, please check whether the gas supply is normal or not, confirm the gas is correctly connected and then use
E2	False fire fault
E3	Thermostat protection
E4	Water temperature probe fault
E5	Fan fault, before the ignition, fan speed is detected for 8s less than 1000 r/min or when burning fan speed for 6s less than 600 r/min continuously.
E6	Over-heating protection. Please check wether the water pressure is too low, confirm the water pressure is over starting pressure and then use
E7	Solenoid valve fault
E8	Flue jam fault
EN	The set shutdown time has been reached

If any codes appear in the chart above and the water heater is functioning normally, restart the water heater. After restarting and it is not operating normally, please notify the after-sales service staff maintenance.

PLEASE NOTE: 6GB IS FOR INDOOR PERMANENT INSTALLATIONS ONLY. THIS MANUAL AND ALL ECCOTEMP CONTENT IS SUBJECT TO CHANGE WITHOUT NOTICE. PLEASE VISIT WWW.ECCOTEMP.COM/SUPPORT FOR MORE INFORMATION.

THE FOLLOWING CONDITIONS ARE NOT A FAULT

Phenomenon	Reason and Handling Method
Exhaust white Smoke	INDOOR temperature is too low. The exhausted smoke encountered the cold air and then is condensing into a white mist.
Flow rate of generated hot water is too small to achieve requested water temperature	Hot water flow is too low to ignite the water heater. The water heater will not turn on if the flow is too low and then the water will become cold. Raise the flow rate higher to activate the heater.
Can't supply high enough temperature in winter	The incoming water temperature is very low and the water adjustment knob is already turned to maximum. The set temperature may be more than the heating capacity allows. Please adjust the flow lower to allow the water to heat to higher temperatures.
Water is too hot during the summer	Incoming water temperature is too high and the incoming flow is too low. It may cause the hot water to be too hot. Please adjust the flow to be more to lower the temperature.
The water heater turns off after 40 minutes	In order to prevent hypoxia, some models have a 40 minute timer protection function. When you continuously use the water heater for 40 minutes, it will turn off. Please turn off the tap and restart.
Close the hot water valve, but the fan does not stop immediately	The fan has a delay in the shutdown function in order to completely clean the water heater exhaust to ensure the safety of users.
Open the hot water valve, but hot water does not flow immediately	There is a distance from the water heater to the outlet, so the cold water in the line must flow out before the hot water reaches your outlet. The farther the distance from the water heater, the more time it takes to receive hot water.
There is always some water from the drain valve	This is because the inlet water pressure is too high and the drain valve will work to release the high pressure. Try to reduce the inlet water pressure by turning down the gate valve or the ball valve until water leakage stops.

PLEASE NOTE: 6GB IS FOR INDOOR PERMANENT INSTALLATIONS ONLY. THIS MANUAL AND ALL ECCOTEMP CONTENT IS SUBJECT TO CHANGE WITHOUT NOTICE. PLEASE VISIT WWW.ECCOTEMP.COM/SUPPORT FOR MORE INFORMATION.

⚠ WARNING

1. Service shall be carried out only by authorized personnel and the appliance shall not be modified;
2. The appliance must be installed, commissioned and serviced by an authorized person in accordance with the requirements;
3. Warning: For continued safety of this appliance it must be installed, operated and maintained in accordance with the manufacturer's instructions

PLEASE NOTE: 6GB IS FOR INDOOR PERMANENT INSTALLATIONS ONLY. THIS MANUAL AND ALL ECCOTEMP CONTENT IS SUBJECT TO CHANGE WITHOUT NOTICE. PLEASE VISIT WWW.ECCOTEMP.COM/SUPPORT FOR MORE INFORMATION.

WARRANTY

Eccotemp Systems, LLC Limited Warranty Information

Model (s): 6GB ING/ILP Whole Home Tankless Water Heater

I. LIMITED WARRANTY

Subject to the terms below, Eccotemp Systems, LLC ("Eccotemp") provides this limited warranty (the "Limited Warranty") to cover the following Products and Covered Components:

PRODUCT NAME	COVERED COMPONENTS
6GB ING/ILP Whole Home Tankless Water Heater	6GB ING/ILP Whole Home Tankless Water Heater and accessories: CSA certified gas regulator and hose, mounting hardware.

This Limited Warranty is being provided to the original purchaser and subsequent owners (the "Owner"), but only while the Product remains as the site of the original installation.

II. LIMITED WARRANTY PERIOD

The term of this Limited Warranty (the "Warranty Period") begins on the date of purchase and ends as set forth below:

5 YEAR WARRANTY

The covered components, except for the Heat Element, in the Product are warranted by Eccotemp for a period of five (5) years from the date of purchase when installed according to Eccotemp's Installation and Operating Instructions.

10 YEAR WARRANTY

The Heat Exchanger in the Product is warranted by Eccotemp for a period of ten (10) years from the date of purchase when installed according to Eccotemp's Installation and Operating Instructions.

30 DAY WARRANTY

All accessories that have been provided with the Product at no cost are warranted by Eccotemp for a period of thirty (30) days from the date of purchase when installed according to Eccotemp's Installation and Operating Instructions.

If, during the Warranty Period, a component in the Product fails because of a manufacturing defect, Eccotemp will repair, replace, or refund the Product to the Owner at Eccotemp's sole discretion and as determined to be appropriate by the Eccotemp Support Team. As set forth in Section IV, the Owner may be responsible for all shipping, freight, and handling charges, as well as all fees and costs associated with the warranty service, including, but not limited to, all labor and other costs involved in diagnostic calls or in removing, repairing, servicing, or replacing any component. Eccotemp's sole responsibility under this Limited Warranty is to repair, replace, or refund the cost of the Product at Eccotemp's sole discretion. In the event that an exact replacement component is no longer available, Eccotemp will, at its option, provide a substitute component that Eccotemp deems suitable for the Product. If the Owner reports a subsequent issue with any covered component in the Product, the Owner may be responsible for retaining the failed component(s) for 90 days after a warranty claim is filed and must surrender the component(s) at the request of Eccotemp.

Both Eccotemp and the Owner of the Product are bound by this Limited Warranty.

IV. MAKING A WARRANTY CLAIM

To make a warranty claim through this Limited Warranty, the Owner must contact Eccotemp's Customer Service team at support@eccotemp.com, schedule a call or live chat on the Eccotemp support page at <http://support.eccotemp.com>. It is within Eccotemp's sole discretion when a repair, replacement, or refund will be issued. Any return for refund must be approved by Eccotemp's Customer Service team prior to shipping the Product back to Eccotemp. Please refer to Returning Your Product For Repair or Refund Policy provided with the Product.

Within the first 45 days of purchase, Eccotemp will cover all ground shipping costs for warranty related issues in the US and Canada, excluding Alaska, Hawaii and any location outside of the continental US and Canada. After the first 45 days of purchase, the Owner is responsible for all shipping to Eccotemp, regardless of reason or circumstance. Eccotemp will cover the warranty related shipping costs when returning the Product to the Owner after repair/inspection. The method for warranty related shipping will be ground equivalent with the provider within Eccotemp's sole discretion.

What information you will need for processing of your warranty claim:

- Proof of purchase
- Serial number
- Photos of the installation
- Photos of the damage point (if there is one)

All shipments of any type of product coming to Eccotemp for any reason must have a Return Goods Authorization ("RGA") number for any repairs to be made. Please contact Eccotemp to obtain an RGA number prior to shipping anything to Eccotemp. Failure to do so could result in loss of Product. Eccotemp will not be responsible for replacement due to loss or damage if these steps are not properly followed.

Any returns to Eccotemp must be sent in the original packaging. If your returned product does not have the original packaging and/or is missing any of the components that came with the product, there will be a nonnegotiable 15% restock fee.

PLEASE NOTE: 6GB IS FOR INDOOR PERMANENT INSTALLATIONS ONLY. THIS MANUAL AND ALL ECCOTEMP CONTENT IS SUBJECT TO CHANGE WITHOUT NOTICE. PLEASE VISIT WWW.ECCOTEMP.COM/SUPPORT FOR MORE INFORMATION.

WARRANTY CONTINUED

Eccotemp Systems ,LLC Limited Warranty Information

Model (s): 6GB ING/ILP Whole Home Tankless Water Heater

V. DISCLAIMER OF WARRANTIES AND RESPONSIBILITY FOR DAMAGES

EXCEPT AS PROVIDED IN THIS LIMITED WARRANTY, ECCOTEMP MAKES NO WARRANTY, EXPRESS OR IMPLIED, TO ANY ONE AS TO FITNESS FOR ANY PURPOSE, MERCHANTABILITY, DESIGN, CONDITION, CAPACITY, PERFORMANCE, OR ANY OTHER ASPECT OF THE PRODUCT OR ITS MATERIAL OR WORKMANSHIP. ALL IMPLIED WARRANTIES WHICH MAY EXIST, NOTWITHSTANDING THIS DISCLAIMER, ARE LIMITED TO THE DURATION OF THIS LIMITED WARRANTY. THIS LIMITED WARRANTY IS MADE IN LIEU OF ALL OTHER GUARANTEES, WARRANTIES, REPRESENTATIONS, CONDITIONS, OBLIGATIONS, OR LIABILITIES, EXPRESS OR IMPLIED.

ECCOTEMP SHALL NOT BE LIABLE, EITHER IN CONTRACT OR TORT, FOR ANY DIRECT, INDIRECT, INCIDENTAL OR CONSEQUENTIAL DAMAGES, OR ANY LOSS, DAMAGE, OR INJURY TO PERSONS, INCLUDING DEATH, PROPERTY, OR THINGS, OR FOR DAMAGES OF ANY KIND OR NATURE INCLUDING BUSINESS INTERRUPTION, INCONVENIENCE OR LOSS OF ANTICIPATED PROFITS OR SAVINGS OCCASIONED BY OR ARISING OUT OF THE USE, MISUSE, NONUSE, REPAIR, REPLACEMENT OR DELAY IN DELIVERY OF THE PRODUCT. ECCOTEMP SHALL NOT BE LIABLE FOR THE COST OF ANY WORK DONE BY PURCHASER OR OTHERS TO THE PRODUCT.

This Limited Warranty gives specific legal rights. Some jurisdictions do not allow the exclusion or limitation of implied warranties or incidental or consequential damages. In such jurisdictions, the limitations or exclusions do not apply to the Owner. The Owner may also have other rights that may vary by jurisdiction.

VI. EXCLUSIONS

The following exclusions apply to this Limited Warranty:

1. A repair, replacement, or refund will not be provided under this Limited Warranty unless the Product containing the defective component is properly installed and maintained according to Eccotemp's Installation Manual and Use & Care Manual and in compliance with all applicable federal, state/province, and local laws, regulations, codes, policies, and licensing requirements. Any abuse, misuse, alteration, neglect, or misapplication of the Product will render this Limited Warranty null and void.
2. A repair, replacement, or refund will not be provided if the Product is damaged by services performed by third party service providers other than Eccotemp Systems.
3. Eccotemp systems is not responsible for any expenses arising from labor services, including but not limited to, installation or removal services due to a warranty claim.
4. A repair, replacement, or refund will not be provided if the Product is used in a hot water circulation loop, in series with a circulation system, where an on-demand recirculation system is incorporated, or in any other corrosive or otherwise destructive environment where the Product is not intended to be used as set forth in Eccotemp's Installation Manual and Use & Care Manual.
5. A repair, replacement, or refund will not be provided if the Product is damaged as a result of improper installation, including improper ventilation materials, sizing, length, elevation, condensation drainage, or inadequate airflow.
6. A repair, replacement, or refund will not be provided if the Product is damaged as a result of improper use, including freezing within the unit or surrounding piping, incorrect sizing for the application, scale build up, or incorrect gas and/or water pressure.
7. This Product shall not be used as a pool or spa heater. Use of the Product as a pool or spa heater shall be considered misuse and will render this Limited Warranty null and void.
8. A repair, replacement, or refund will not be provided if the Product is damaged by the use of non-potable, untreated or poorly treated well water, or water with high PH levels or hardness levels in excess of 12 grains per gallon (200 mg/L).
9. A repair, replacement, or refund will not be provided under this Limited Warranty if the original serial number on the Product has been removed or altered in a way that causes the serial number to not be readily determined.
10. Eccotemp will not pay electricity or fuel costs, or increases in electricity or fuel costs, for any reason whatsoever, in cluding additional or unusual use of supplemental electrical heat.
11. Eccotemp will not be responsible for any default or delay in performance under this Limited Warranty caused by any factor or contingency outside of its control.

VII. MISCELLANEOUS

No agent, employee or representative of Eccotemp has any authority to bind Eccotemp to any representation or warranty concerning the Product not contained in this Limited Warranty. Eccotemp reserves the right and authority to change, modify or alter this warranty at any given time.

VIII. FOR CUSTOMERS WITH A HOME WARRANTY

Often your home warranty will assist in covering some of the fees related to your home appliances, such as your water heater. Be sure to check with your home warranty company for assistance prior to reaching out to Eccotemp.



315 Industrial Road, Summerville, SC 29483 | 1-866-356-1992

© Eccotemp 2022 All Rights Reserved | Printing Version 1.0



6GB

6GB SÉRIE CONSTRUCTEUR MANUEL INTÉRIEUR

Toute La Maison Tan Moins Chauffe-Eau Chaude
Instructions D'installation, D'utilisation Et D'entretien

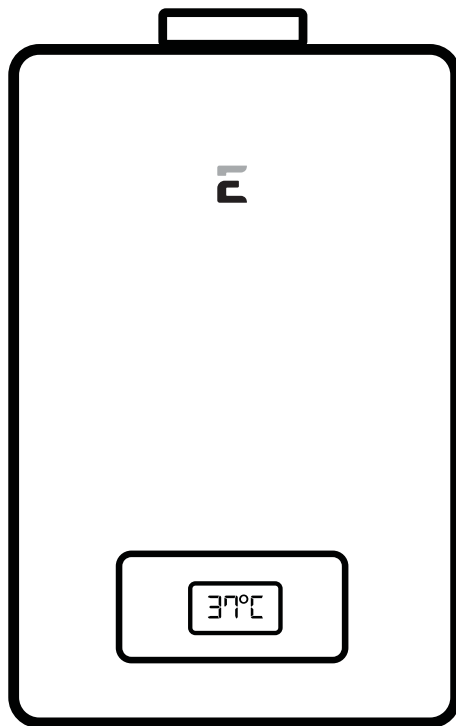

Toute la maison



Maison de
taille moyenne



Maison de Ville



Appartement/Condos



Lavage



Maisonnette



Cabines







Bureau





AVERTISSEMENT : Si les informations contenues dans ces instructions ne sont pas suivies à la lettre, un incendie ou une explosion peut en résulter et des dommages, des blessures corporelles ou la mort.





- **Ne stockez pas et n'utilisez pas d'essence ou d'autres vapeurs et liquides inflammables dans à proximité de cet appareil ou de tout autre appareil.**
- **QUE FAIRE SI VOUS SENTEZ DU GAZ**
 - **N'essayez pas d'allumer des appareils.**
 - **Ne touchez à aucun interrupteur électrique ; faire n'utilisez aucun téléphone dans votre immeuble.**
 - **Appelez immédiatement votre fournisseur de gaz du téléphone d'un voisin. Suivez le gaz instructions du fournisseur.**
 - **Si vous ne pouvez pas joindre votre fournisseur de gaz,**
Appelez les pompiers.
- **L'installation et l'entretien doivent être effectués par un installateur qualifié, une agence de service ou le fournisseur de gaz.**







VEUILLEZ NOTER : 6 GB EST UNIQUEMENT POUR LES INSTALLATIONS PERMANENTES À L'EXTÉRIEUR. CE MANUEL ET TOUS LES CONTENUS ECCOTEMP PEUVENT ÊTRE MODIFIÉS SANS PRÉAVIS. VEUILLEZ CONSULTER WWW.ECCOTEMP.COM/SUPPORT POUR PLUS D'INFORMATIONS.

 Ecotemp Systems, LLC 115-A Industrial Road Summerville, SC 29483 866-356-1992				  			
AUTOMATIC INSTANTANEOUS WATER HEATER							
MODEL #:	6GB-ING	Maximum Input Rating (Btu per hour):	145,000				
SERIAL #:		Minimum Input Rating (Btu per hour):	18,000				
TYPE GAS:	NATURAL GAS <input type="checkbox"/> ONLY <input checked="" type="checkbox"/>	Minimum Inlet Gas Pressure:	3.5" W.C. (0.87kPa)				
Voltage:	120 Volts	Maximum Inlet Gas Pressure:	10.5" W.C. (2.61 kPa)				
Frequency:	60 Hz	Manifold Pressure:	3.29" W.C. (0.82kPa)				
Amps:	Less than 10 Amperes	Maximum Working Pressure:	150 psi				
Recovery Rating:	As used in this standard, the quantity of water obtained by multiplying the manufacturer's input rating in Btu per hour by the thermal efficiency and dividing the product by 825 Btu per gallon. This is based on a 100°F (37.8°C) temperature rise, and a nominal specific heat for water of 8.25 Btu per gallon per degree F.						
Not recommended in excess of 2,000 ft. above sea level.		Category III Type B Water Heater					
CANADIAN HIGH ALTITUDE RATING							
Altitude	0-2000 feet						
Input (Btu/hr)	145,000						
Manifold pressure (in. w.c.)	3.5						
CSA/ANSI Z21.10.3 + CSA 4.3-2021			SUITABLE FOR WATER (POTABLE) HEATING ONLY				
FOR YOUR SAFETY Do not store or use gasoline or other flammable vapors and liquids in the vicinity of this or any other appliance.			This appliance must be installed in accordance with local codes or, in the absence of local codes, the National Fuel Gas Code, ANSI Z223.1/NFPA 54 or the CSA B149.1, Natural Gas and Propane Installation Code.				
The unit must be installed on a fire retardant area, and must be away from all combustible materials. Clearance should be 1.75 ft to the left and right side of combustible materials, and 6.75 ft to the front.							
Open on three sides and an overhead clearance of 36"							
The temperature and pressure relief valve provided by the manufacturer shall be installed at the time of installation of the heater in the location specified by the manufacturer. Local codes shall govern installation of relief devices. For safe operation of the water heater, the relief valve must not be removed or plugged.							
INDOOR USE ONLY							

 Ecotemp Systems, LLC 115-A Industrial Road Summerville, SC 29483 866-356-1992				  			
AUTOMATIC INSTANTANEOUS WATER HEATER							
MODEL #:	6GB-IP	Maximum Input Rating (Btu per hour):	145,000				
SERIAL #:		Minimum Input Rating (Btu per hour):	18,000				
TYPE GAS:	LIQUID PROPANE <input type="checkbox"/> ONLY <input checked="" type="checkbox"/>	Minimum Inlet Gas Pressure:	8.0" w.c. (1.99 kPa)				
Voltage:	120 Volts	Maximum Inlet Gas Pressure:	13.0" w.c. (3.23 kPa)				
Frequency:	60 Hz	Manifold Pressure:	5. 2" W.C. (1.27kPa)				
Amps:	Less than 10 Amperes	Maximum Working Pressure:	150 psi				
Recovery Rating:	As used in this standard, the quantity of water obtained by multiplying the manufacturer's input rating in Btu per hour by the thermal efficiency and dividing the product by 825 Btu per gallon. This is based on a 100°F (37.8°C) temperature rise, and a nominal specific heat for water of 8.25 Btu per gallon per degree F.						
Not recommended in excess of 2,000 ft. above sea level.		Category III Type B Water Heater					
CANADIAN HIGH ALTITUDE RATING							
Altitude	0-2000 feet						
Input (Btu/hr)	145,000						
Manifold pressure (in. w.c.)	5.1						
CSA/ANSI Z21.10.3 + CSA 4.3-2021			SUITABLE FOR WATER (POTABLE) HEATING ONLY				
FOR YOUR SAFETY Do not store or use gasoline or other flammable vapors and liquids in the vicinity of this or any other appliance.			This appliance must be installed in accordance with local codes or, in the absence of local codes, the National Fuel Gas Code, ANSI Z223.1/NFPA 54 or the CSA B149.1, Natural Gas and Propane Installation Code.				
The unit must be installed on a fire retardant area, and must be away from all combustible materials. Clearance should be 1.75 ft to the left and right side of combustible materials, and 6.75 ft to the front.							
Open on three sides and an overhead clearance of 36"							
The temperature and pressure relief valve provided by the manufacturer shall be installed at the time of installation of the heater in the location specified by the manufacturer. Local codes shall govern installation of relief devices. For safe operation of the water heater, the relief valve must not be removed or plugged.							
INDOOR USE ONLY							

 Ecotemp Systems, LLC 115-A Industrial Road Summerville, SC 29483 866-356-1992				  			
CHAUFFE-EAU INSTANTANÉ AUTOMATIQUE							
MODÈLE #:	6GB-ING	Puissance Maximum d'Entrée	145,000				
SÉRIE #:		Puissance Minimum d'Entrée	18,000				
TYPE DE GAZ:	GAZ NATUREL <input type="checkbox"/> SEULEMENT <input checked="" type="checkbox"/>	Pression minimale d'arrivée de gaz	3.5" W.C. (0.87kPa)				
Tension:	120 Volts	Pression maximale d'arrivée de gaz	10.5" W.C. (2.61 kPa)				
Fréquence:	60 Hz	Pression d'admission	3.29" W.C. (0.82kPa)				
Amperes:	Moins de 10 Amperes	Pression de travail maximale	150 psi				
Note de Récupération:	Tel qu'utilisé dans la présente norme, la quantité d'eau obtenue en multipliant la valeur nominale d'entrée du fabricant en Btu par heure par l'efficacité thermique et en divisant le produit par 825 Btu par gallon. Ceci est basé sur un élévation de température de 100°F, et une spécification thermique nominale de l'eau de 8.25 BTU par gallon par degré F.						
Non recommandé à plus de 2000 pieds au-dessus du niveau de la mer.		Catégorie III Type B		Chauffe-eau De Catégorie III Type B			
CANADIENNE ALTITUDE NOTE HAU							
Altitude	0-2000 feet						
Entrée (BTU / h)	145,000						
La pression d'admission (en. W. C.)	3.5						
ANSI Z21.10.3-2014/CSA 4.3-2014CAN 2.17 STANDARD			ADAPTE À L'EAU (POTABLE) CHAUFFAGE SEUL				
POUR VOTRE SÉCURITÉ Ne pas entreposer ou utiliser de l'essence ou d'autres vapeurs et liquides inflammables à proximité de cet appareil ou de tout autre appareil.			Cet appareil doit être installé conformément aux codes locaux ou, en l'absence de codes locaux, le National Fuel Gas Code, ANSI Z223.1 / NFPA 54 ou le CSA B149.1, gaz naturel et propane Code d'installation				
L'appareil doit être installé sur une zone de retardateur de feu, et doit être loin de tous matériaux combustibles. Jus doit être de 1,75 m sur le côté gauche et à droite de matières combustibles, et de 6,75 m à l'avant.							
Ouvret sur trois côtés et une hauteur libre de 36"							
La température de sécurité température et de pression fournies par le fabricant doit être installée au moment de l'installation du chauffe-eau à l'emplacement indiqué par le fabricant. Les codes locaux régissent l'installation de dispositifs de secours. Pour un fonctionnement sûr de l'appareil de chauffage de l'eau, le soupape de sécurité ne doit pas être enlevée ou branchée.							
UTILISATION EN INTÉRIEUR UNIQUEMENT							

 Ecotemp Systems, LLC 115-A Industrial Road Summerville, SC 29483 866-356-1992				  			
CHAUFFE-EAU INSTANTANÉ AUTOMATIQUE							
MODÈLE #:	6GB-IP	Puissance Maximum d'Entrée:	145,000				
SÉRIE #:		Puissance Minimum d'Entrée:	18,000				
TYPE DE GAZ:	PROPANE LIQUIDE <input type="checkbox"/> SEULEMENT <input checked="" type="checkbox"/>	Pression minimale d'arrivée de gaz:	8.0" w.c. (1.99 kPa)				
Tension:	120 Volts	Pression maximale d'arrivée de gaz:	13.0" w.c. (3.23 kPa)				
Fréquence:	60 Hz	Pression d'admission:	5. 2" W.C. (1.27kPa)				
Amperes:	Moins de 10 Amperes	Pression de travail maximale:	150 psi				
Note de Récupération:	Tel qu'utilisé dans la présente norme, la quantité d'eau obtenue en multipliant la valeur nominale d'entrée du fabricant en Btu par heure par l'efficacité thermique et en divisant le produit par 825 Btu par gallon. Ceci est basé sur un élévation de température de 100°F, et une spécification thermique nominale de l'eau de 8.25 BTU par gallon par degré F.						
Non recommandé à plus de 2000 pieds au-dessus du niveau de la mer.		Catégorie III Type B		Chauffe-eau De Catégorie III Type B			
CANADIENNE ALTITUDE NOTE HAU							
Altitude	0-2000 feet						
Entrée (BTU / h)	145,000						
La pression d'admission (en. W. C.)	5.1						
ANSI Z21.10.3-2014/CSA 4.3-2014CAN 2.17 STANDARD			ADAPTE À L'EAU (POTABLE) CHAUFFAGE SEUL				
POUR VOTRE SÉCURITÉ Ne pas entreposer ou utiliser de l'essence ou d'autres vapeurs et liquides inflammables à proximité de cet appareil ou de tout autre appareil.			Cet appareil doit être installé conformément aux codes locaux ou, en l'absence de codes locaux, le National Fuel Gas Code, ANSI Z223.1 / NFPA 54 ou le CSA B149.1, gaz naturel et propane Code d'installation				
L'appareil doit être installé sur une zone de retardateur de feu, et doit être loin de tous matériaux combustibles. Jus doit être de 1,75 m sur le côté gauche et à droite de matières combustibles, et de 6,75 m à l'avant.							
Ouvret sur trois côtés et une hauteur libre de 36"							
La température de sécurité température et de pression fournies par le fabricant doit être installée au moment de l'installation du chauffe-eau à l'emplacement indiqué par le fabricant. Les codes locaux régissent l'installation de dispositifs de secours. Pour un fonctionnement sûr de l'appareil de chauffage de l'eau, le soupape de sécurité ne doit pas être enlevée ou branchée.							
UTILISATION EN INTÉRIEUR UNIQUEMENT							

MANUEL D'UTILISATION ET D'ENTRETIEN

Avec les instructions d'installation pour l'installateur

APPLICATION Résidentiel	INSTALLATION Intérieur	BTU'S 145,000	DEBIT 6 GPM
-----------------------------------	----------------------------------	-------------------------	-----------------------

CHAUFFE-EAU SANS RÉSERVOIR

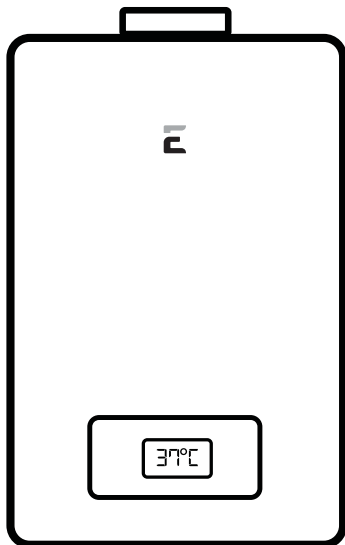

AVERTISSEMENT : Ce chauffe-eau peut ne pas convenir pour une utilisation dans les maisons préfabriquées (mobiles) ! Vérifiez s'il vous plaît restrictions du code local relatives aux installations permanentes/fixes dans les maisons préfabriquées de votre région.

Le but de ce manuel est double : premièrement, fournir à l'installateur les directives et recommandations de base pour une installation et un réglage corrects du chauffe-eau ; et deux, au propriétaire-exploitant, pour expliquer les caractéristiques, le fonctionnement, les précautions de sécurité, l'entretien et le dépannage du chauffe-eau. Ce manuel comprend également une liste de pièces.

Il est impératif que toutes les personnes appelées à installer, faire fonctionner ou régler ce chauffe-eau lisent attentivement les instructions afin de comprendre comment effectuer ces opérations. Si vous ne comprenez pas ces instructions ou l'un des termes qu'elles contiennent, demandez conseil à un professionnel.

⚠ Toute question concernant le fonctionnement, l'entretien, le service ou la garantie de ce chauffe-eau doit être adressée au vendeur auprès duquel il a été acheté. Si des informations supplémentaires sont requises, reportez-vous à la section Si vous avez besoin d'un service.

⚠ Ne détruisez pas ce manuel. Veuillez lire attentivement et conserver en lieu sûr pour référence future.

⚠ Reconnaissez ce symbole comme une indication d'informations de sécurité importantes !

⚠ Avertissement de la Proposition 65 de la Californie : Ce produit contient des produits chimiques reconnus par l'État de Californie comme pouvant causer le cancer, des malformations congénitales ou d'autres troubles de la reproduction.

⚠ **AVERTISSEMENT :** Si les informations contenues dans ces instructions ne sont pas suivies à la lettre, un incendie ou une explosion peut en résulter et entraîner des dommages matériels, des blessures corporelles ou la mort.

⚠ POUR VOTRE SÉCURITÉ!

Une installation, un réglage, une modification, un entretien ou une maintenance incorrects peuvent entraîner des dommages matériels, des blessures corporelles ou la mort. Reportez-vous à ce manuel. L'installation et l'entretien doivent être effectués par un installateur qualifié, l'agence ou le fournisseur de gaz.

NE PAS entreposer ni utiliser d'essence ou d'autres vapeurs ou liquides inflammables ou d'autres matériaux combustibles à proximité de cet appareil ou de tout autre appareil. Cela pourrait entraîner une explosion ou un **incendie**.

QUE FAIRE SI VOUS SENTEZ DU GAZ

- **NE PAS** essayez d'allumer tous les appareils.
- **NE PAS** toucher n'importe quel interrupteur électrique ; n'utilisez aucun téléphone dans votre immeuble.
- Appelez immédiatement votre fournisseur de gaz de téléphone d'un voisin. Suivez le gaz instructions du fournisseur.
- Si vous ne pouvez pas joindre votre fournisseur de gaz, Appelez les pompiers.
- **NE PAS** retourner à votre domicile jusqu'à autorisation par le fournisseur de gaz ou les pompiers.

Information Sur La Sécurité

Précautions De Sécurité33-36

6GB Instructions D'installation

Emplacement.....37-38

Ventilation.....39

Caractéristiques40

Connexions D'eau.....42

Test De Fuite.....43

Soupape De Décharge.....44

Vidange Automatique.....45

Connexion Électrique.....45

Mode D'emploi

Instructions De Démarrage.....46

Fonctionnement Normal.....47

Entretien Et Nettoyage

Antigel.....47

Maintenance48

Des Conseils De Dépannage

Température/Eau.....49

Codes D'erreur50-51

Paramètres De Température52

Garantie.....53-54



POUR VOS DOSSIERS

Écrivez les numéros de modèle et de série ici :

Vous pouvez les trouver sur une étiquette sur le chauffe-eau et/ou emballage.

Agrafez le bordereau de vente ou le chèque annulé ici.

Une preuve de la date d'achat originale est nécessaire pour obtenir un service sous garantie.



LIRE CE MANUEL

À l'intérieur, vous trouverez de nombreux conseils utiles sur la façon d'utiliser et d'entretenir correctement votre part peut vous faire économiser du temps et de l'argent tout au long de la durée de vie de votre chauffe-eau. Vous trouverez de nombreuses réponses aux problèmes courants dans le Guide de dépannage. Si vous examinez d'abord le tableau des conseils de dépannage, vous n'aurez peut-être pas besoin d'appeler le service.



LIRE LES INFORMATIONS DE SÉCURITÉ

Votre sécurité et celle des autres sont très importantes. Il y a de nombreux messages de sécurité importants dans ce manuel et sur votre chauffe-eau. Lisez et respectez toujours tous les messages de sécurité. C'est le symbole d'alerte de sécurité. Reconnaissez ce symbole comme une indication d'informations de sécurité importantes ! Ce symbole vous avertit des dangers potentiels qui peuvent vous tuer ou vous blesser ainsi que d'autres personnes.

Tous les messages de sécurité suivront l'alerte de sécurité symbole et soit le mot « **DANGER** », « **AVERTISSEMENT** », « **ATTENTION** » ou « **AVIS** ».

Ces mots signifient:



DANGER - Une situation dangereuse imminente qui entraînera la mort ou des blessures graves.



AVERTISSEMENT - Une situation potentiellement dangereuse pouvant entraîner la mort ou des blessures graves et/ou des dommages matériels.



ATTENTION - Une situation potentiellement dangereuse qui peut entraîner des blessures mineures ou modérées.



AVIS : L'attention est appelée à observer une procédure spécifiée ou à maintenir une condition spécifique.

INFORMATIONS DE SÉCURITÉ IMPORTANTES LISEZ TOUTES LES INSTRUCTIONS AVANT UTILISATION

Assurez-vous de lire et de comprendre l'intégralité du manuel d'utilisation et d'entretien avant d'essayer d'installer ou de faire fonctionner ce chauffe-eau. Cela peut vous faire gagner du temps et de l'argent. Portez une attention particulière aux consignes de sécurité. Le non-respect de ces avertissements peut entraîner des blessures corporelles graves ou la mort. Si vous avez des difficultés à comprendre les instructions de ce manuel, ou si vous avez des questions, **ARRÊTEZ** et demandez l'aide d'un technicien de service qualifié ou du service de gaz local.



⚠ DANGER! INSTALLER CORRECTEMENT LE CHAUFFE-EAU

Défaut d'installer correctement les chauffe-eau **INTÉRIEURS** tel qu'indiqué dans le Guide d'installation. Les instructions contenues dans ce manuel peuvent entraîner un fonctionnement dangereux du chauffe-eau. Pour éviter tout risque d'incendie, d'explosion ou d'asphyxie par le monoxyde de carbone, ne faites jamais fonctionner ce chauffe-eau à moins qu'il ne soit installé correctement et qu'il ne dispose d'une alimentation en air adéquate pour un fonctionnement correct. Assurez-vous d'inspecter le terminal de fumée pour une installation correcte lors du démarrage initial; et au moins une fois par an par la suite. Reportez-vous à la section Entretien et nettoyage de ce manuel pour plus d'informations concernant l'inspection du terminal de fumée



⚠ AVERTISSEMENT!

L'essence, ainsi que d'autres matières et liquides inflammables (adhésifs, solvants, diluants à peinture, etc.) et les vapeurs qu'ils produisent sont extrêmement dangereux. **NE PAS** manipuler, utiliser ou entreposer de l'essence ou d'autres matériaux inflammables ou combustibles à proximité ou à proximité d'un chauffe-eau ou de tout autre appareil. Assurez-vous de lire et de suivre les étiquettes sur le chauffe-eau, ainsi que les avertissements imprimés dans ce manuel. Le non-respect. De cette consigne peut entraîner des dommages matériels, des blessures corporelles ou la mort.

MISE EN GARDE	
	
<p>⚠ Vapeurs inflammables les liquides vont exploser et prendre feu causant la mort ou de graves brûlures.</p> <p>Ne pas utiliser ni stocker de produits inflammables tels que l'essence, les solvants ou les adhésifs Dans la même pièce ou zone à proximité du chauffe-eau.</p> <p>Conservez les produits inflammables:</p> <ol style="list-style-type: none">1. Loin du radiateur2. Dans des contenants approuvés3. Bien fermé4. Hors de portée des enfants	<p>Le chauffe-eau a une flamme de brûleur principal. La flamme du brûleur principal</p> <ol style="list-style-type: none">1. Peut venir à tout moment et2. Enflammera les vapeurs inflammables. <p>Vapeurs:</p> <ol style="list-style-type: none">1. Ne se voit pas2. Sont plus lourds que l'air3. Allez loin sur le sol4. Peut être transporté d'autres pièces à la flamme du brûleur principal par des courants d'air
<p>Installation: Do not install water heater where flammable products will be stored or used unless the main burner flame is at least 18" above the floor. This will reduce, but not eliminate, the risk of vapors being ignited by the main burner flame.</p>	
<p>Read and follow water heater warnings and Instructions. If owners manual is missing, contact the retailer or manufacturer.</p>	

INFORMATIONS DE SÉCURITÉ IMPORTANTES LISEZ TOUTES LES INSTRUCTIONS AVANT UTILISATION

⚠ DANGER!

RÉGLAGE DE LA TEMPÉRATURE DE L'EAU



La sécurité et la conservation de l'énergie sont des facteurs à prendre en compte lors de la sélection du réglage de la température de l'eau. Des températures d'eau supérieures à 125 °F peuvent causer de graves brûlures ou la mort par ébullition. Le thermostat est réglé à sa position de température la plus basse lorsqu'il est expédié de l'usine. Assurez-vous de lire et de suivre les avertissements indiqués sur l'étiquette illustrée ci-dessous.

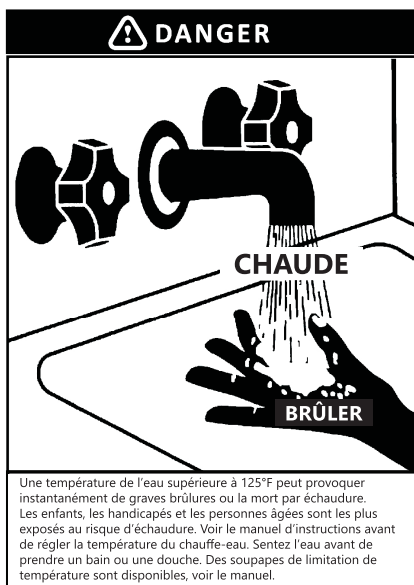

Relation temps/température dans les brûlures

La température de l'eau	Il est temps de produire une grave brûlure
120°F	Plus de 5 minutes
125°F	1 1/2 à 2 minutes
130°F	Environ 30 secondes
135°F	Environ 10 secondes
140°F	Moins de 5 secondes
145°F	Moins de 3 secondes
150°F	Environ 1 1/2 seconde
155°F	Environ 1 seconde

Table gracieuseté du Shriners Burn Institute

Le tableau ci-dessus peut être utilisé comme guide pour déterminer la bonne température de l'eau pour votre maison.

⚠ DANGER! : les ménages avec de jeunes enfants, des personnes handicapées ou des personnes âgées peuvent avoir besoin. D'une température de 120°F. ou un réglage de température plus bas pour éviter tout contact avec de l'eau "CHAUDE".

La température maximale de l'eau se produit lorsque le brûleur est allumé. Pour trouver la température de l'eau livrée, ouvrez un robinet d'eau chaude et placez un thermomètre dans le jet d'eau et lisez le thermomètre.

La température de l'eau à la sortie du chauffe-eau peut être réglée en réglant la température sur la télécommande. La télécommande a été réglée à 110°F avant d'être expédiée de l'usine.

L'illustration en bas à gauche illustre la télécommande et comment régler la température de l'eau.

AVIS : Lorsque ce chauffe-eau fournit des besoins en eau chaude à usage général pour une utilisation par des particuliers, un mitigeur à commande thermostatique pour réduire la température de l'eau au point d'utilisation est recommandé afin de réduire le risque d'échaudure. Contactez un plombier agréé ou l'autorité de plomberie locale pour plus d'informations.

AVIS : Les températures de fonctionnement recommandées par l'usine se situent entre 90°F - 140°F



⚠ DANGER! **MODÈLES AU GAZ NATUREL ET AU PÉTROLE LIQUÉFIÉ**

Le GPL et le gaz naturel ont un odorant ajouté pour faciliter la détection d'une fuite de gaz. Certaines personnes peuvent ne pas être physiquement capables de sentir ou de reconnaître cet odorant. Si vous n'êtes pas sûr ou si vous n'êtes pas familier avec l'odeur du GPL ou du gaz naturel, demandez au fournisseur de gaz. D'autres conditions, telles que la «*ydécoloration de l'odorant*», qui entraîne une diminution de l'intensité de l'odorant, peuvent également masquer ou camoufler une fuite de gaz. Vérifiez toujours avec un détecteur de fuites commercial ou de l'eau savonneuse.

- Les détecteurs de gaz sont recommandés dans les applications de GPL et de gaz naturel et leur installation doit être conforme aux recommandations du fabricant du détecteur et/ou aux lois, règles, réglementations ou coutumes locales.
- Les chauffe-eau utilisant du GPL sont différents des modèles au gaz naturel. Un chauffe-eau au gaz naturel ne fonctionnera pas en toute sécurité avec du GPL et vice versa.
- N'essayez jamais de convertir le chauffe-eau du gaz naturel au gaz propane. Pour éviter d'éventuels dommages à l'équipement, des blessures corporelles ou un incendie, ne connectez pas le chauffe-eau à un type de combustible non conforme à la plaque signalétique de l'appareil; propane pour les appareils au propane et gaz naturel pour les appareils au gaz naturel. Ces unités ne sont certifiées pour aucun autre type de carburant.
- Les chauffe-eau au GPL ne doivent pas être installés sous le niveau du sol (par exemple, dans un sous-sol) si une telle installation est interdite par les lois, règles, réglementations ou coutumes fédérales, étatiques et/ou locales.
- Le propane ou le GPL doivent être utilisés avec beaucoup de prudence. Il est plus lourd que l'air et s'accumulera d'abord dans les zones inférieures, ce qui le rend difficile à détecter au niveau du nez.
- Avant d'essayer d'allumer le chauffe-eau, assurez-vous de regarder et de sentir les fuites de gaz. Utilisez une solution savonneuse pour vérifier tous les raccords et connexions de gaz. La formation de bulles au niveau d'une connexion indique une fuite qui doit être corrigée. Lorsque vous sentez pour détecter une fuite de gaz, assurez-vous de renifler également près du sol.
- Il est recommandé d'utiliser plus d'une méthode, telle qu'une solution savonneuse, détecteurs, etc., être utilisés pour détecter les fuites dans les applications de gaz.

Avis : Si une fuite de gaz est présente ou soupçonnée :

- **N'essayez PAS de trouver la cause vous-même.**
- **N'essayez PAS d'allumer des appareils.**
- **NE touchez AUCUN interrupteur électrique.**
- **N'UTILISEZ AUCUN téléphone dans votre immeuble.**
- **Quittez la maison immédiatement et assurez-vous que votre famille et vos animaux de compagnie partent aussi.**
- **Laissez les portes ouvertes pour la ventilation et contactez le fournisseur de gaz, un une agence de service qualifiée ou le service d'incendie.**
- **Éloignez-vous de la maison (ou du bâtiment) tant que l'appel de service n'a pas été fait, la fuite est corrigée et une agence qualifiée a déterminé le zone pour être en sécurité.**

INFORMATIONS DE SÉCURITÉ IMPORTANTES LISEZ TOUTES LES INSTRUCTIONS AVANT UTILISATION

⚠ AVERTISSEMENT!

Pour votre sécurité, les informations contenues dans ce manuel doivent être suivies pour minimiser le risque d'incendie ou d'explosion, d'électrocution ou pour empêcher la propriété des dommages, des blessures corporelles ou des pertes de vie.



POUR LES INSTALLATIONS DANS L'ÉTAT DE CALIFORNIE

La loi californienne exige que les chauffe-eau résidentiels soient renforcés, ancrés ou attachés pour résister aux chutes ou aux déplacements horizontaux dus aux mouvements du tremblement de terre. State Architect, 400 P Street, Sacramento, CA 95814 ou vous pouvez appeler le 916-445-8100 ou demander à un revendeur de chauffe-eau.

Cependant, les codes locaux applicables régissent l'installation. Pour les chauffe-eau résidentiels d'une capacité supérieure à 52 gallons ou de style sans réservoir, consultez le code de juridiction du bâtiment local pour les procédures de contreventement acceptables.



PRÉCAUTIONS DE SÉCURITÉ

Demandez à l'installateur de vous montrer l'emplacement de la vanne d'arrêt du gaz et comment la fermer si nécessaire. Fermez le robinet d'arrêt manuel si le chauffe-eau a été soumis à une surchauffe, un incendie, une inondation, des dommages physiques ou si l'alimentation en gaz ne s'est pas coupée.

- Lisez entièrement ce manuel avant d'installer ou de faire fonctionner le chauffe-eau.
- N'utilisez ce chauffe-eau que pour l'usage auquel il est destiné, tel que décrit dans ce Manuel d'utilisation et d'entretien.
- Assurez-vous que votre chauffe-eau est correctement installé conformément aux codes locaux et les instructions d'installation fournies.
- Une partie de votre chauffe-eau sauf si cela est spécifiquement recommandé dans ce manuel. Toute autre réparation doit être confiée à un technicien qualifié.



LISEZ ET SUIVEZ ATTENTIVEMENT CES INFORMATIONS DE SÉCURITÉ.

CONSERVEZ CES INSTRUCTIONS

Ce chauffe-eau doit être installé conformément à ces instructions, aux codes locaux, aux exigences des entreprises de services publics et/ou en l'absence de codes locaux, utilisez la dernière édition de l'American National Standard/National Fuel Gas Code. Un exemplaire peut être acheté soit auprès de l'American Gas Association, 400 North Capitol Street Northwest, Washington, DC 20001 en tant que norme ANSI Z223.1 ou National Fire Protection Association, 1 Batterymarch Park, Quincy, MA 02269 en tant que NFPA 54. Au Canada, la dernière édition de la norme CSA B149.1 Installation de gaz naturel et de propane et du Code canadien de l'électricité, CSA. C22.1Part1, en l'absence de codes locaux.

INSTALLATION DU CHAUFFE-EAU 6GB

Emplacement

Ce chauffe-eau est pour l'INTÉRIEUR mise en place **UNIQUEMENT!**

Assurez-vous avant l'installation que le type de gaz que vous utiliserez est le même que celui indiqué sur la plaque signalétique.

Le chauffe-eau doit être installé par des professionnels de votre compagnie de gaz locale. Veuillez ne pas tenter l'installation par vous-même. Une installation incorrecte peut entraîner une panne ou des conditions dangereuses telles qu'une fuite de gaz ou une explosion.

Ce chauffe-eau est un modèle INTÉRIEUR et doit être monté sur un mur vertical. Il doit ne pas être installé à l'extérieur ou dans un espace confiné. Le chauffe-eau doit être installé à proximité de la prise la plus fréquemment utilisée et sa position doit être choisie en tenant compte de la sécurité et du service.

Assurez-vous que les personnes (en particulier les enfants, les personnes handicapées et les personnes âgées) ne toucheront pas la sortie d'eau chaude ou le conduit de fumée. Le conduit de fumée et l'entrée d'air doivent être exempts d'obstructions et d'arbustes.

S'il est installé dans un couloir public, veuillez vous assurer que la zone environnante est exempte de débris, d'obstruction et de matériaux inflammables.

L'appareil doit être installé sur un revêtement ignifuge zone, et doit être éloigné de tout produit inflammable matériaux. Le dégagement doit être de 1,75 pi côté gauche et droit des matériaux inflammables, et 6,75 pieds à l'avant.

L'unité doit être installée dans une zone ouverte où les courants forts ne sont pas répandus

Cette unité est de haute puissance et consommera beaucoup d'oxygène lors du travail, de sorte que la zone d'installation doit être bien ventilée et que l'air entrant et sortant de la zone ne soit pas bloqué.

L'unité **INTÉRIEURE** ne doit pas être installée dans un couloir avec chambres des deux côtés ou dans le couloir fermé.

Prenez des mesures pour éviter le vent direct, la pluie et la neige. La zone d'installation doit être construite avec des matériaux ignifuges. La prise de courant reliant le chauffe-eau doit être correctement mise à la terre.

Défaut d'installer correctement le chauffe-eau **À L'INTÉRIEUR** tel que décrit dans ce manuel peut entraîner en fonctionnement dangereux.

Les conduites d'eau chaude et froide doivent être isolées pour économiser l'eau et l'énergie.

NE PAS installer le chauffe-eau là où il est sujet à vibrations.

N'INSTALLEZ PAS le chauffe-eau dans des véhicules récréatifs, des maisons mobiles, des bateaux et d'autres embarcations.

N'INSTALLEZ PAS le chauffe-eau à proximité d'évents pour le chauffage ou la climatisation. Un minimum de 4 pieds doit être maintenu.

Si les dégagements indiqués sur l'étiquette d'instructions/ d'avertissement située sur le panneau avant du chauffe-eau diffèrent, installez le chauffe-eau conformément aux dégagements indiqués sur l'étiquette.

⚠ AVERTISSEMENT : Construction combustible fait référence aux murs et plafonds adjacents et ne doit pas être confondu avec les produits et matériaux combustibles ou inflammables. Produits combustibles et/ou inflammables et les matériaux ne doivent jamais être entreposés dans à proximité de cet appareil ou de tout appareil à gaz.

⚠ AVERTISSEMENT : Le 6 Go doit être installé à l'INTÉRIEUR uniquement. Dans certains climats, la température de l'air ambiant tombera en dessous de la température à laquelle l'eau gèle 32°F / 0°C. NE PAS utiliser le chauffe-eau 6GB dans des conditions de gel dangereuses car cela pourrait endommager le chauffe-eau ou causer d'autres dommages matériels. Assurez-vous que tous les composants et commandes sont adaptés à une utilisation à la température actuelle avant de les utiliser.

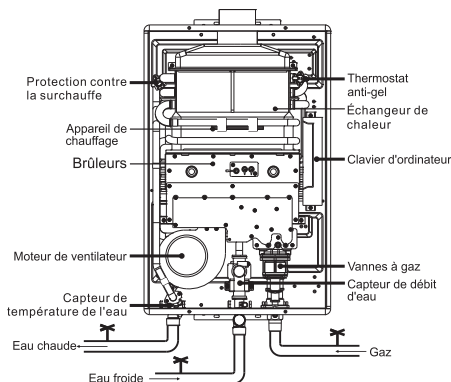

INSTALLATION DU CHAUFFE-EAU 6GB

Le bon fonctionnement du chauffe-eau nécessite de l'air pour la combustion et l'aération. Les dispositions pour l'air de combustion et de ventilation doivent être conformes aux codes et normes référencés.

Air de combustion et de ventilation

Ce chauffe-eau est destiné à une installation INTÉRIEURE UNIQUEMENT.

Il ne doit PAS être installé à l'extérieur ou dans un espace confiné.

Atmosphères corrosives

L'air des salons de beauté, des établissements de nettoyage à sec, des laboratoires de traitement photo et des zones de stockage des agents de blanchiment liquides et en poudre ou des produits chimiques pour piscines contient souvent de tels hydrocarbures halogénés.

AVIS : L'eau chauffe-eau ne doit pas être installé près une réserve d'air contenant halogéné hydrocarbures.

Une alimentation en air contenant des hydrocarbures halogénés peut être respirable en toute sécurité, mais lorsqu'elle passe à travers une flamme de gaz, des éléments corrosifs sont libérés, ce qui raccourcit la durée de vie de tout gaz. appareil brûlant.

Les propulseurs des bombes aérosols courantes ou les fuites de gaz des équipements de climatisation et de réfrigération sont hautement corrosifs après avoir traversé une flamme.

La garantie du chauffe-eau est annulée lorsque la panne du chauffe-eau est due à un fonctionnement dans une atmosphère corrosive.

Inspecter l'envoi

Inspectez le chauffe-eau pour d'éventuels dommages. Vérifiez les marques sur la plaque signalétique du chauffe-eau pour vous assurer que le type de gaz fourni correspond aux exigences du chauffe-eau. Vérifiez que toutes les pièces incluses sont présentes (voir ci-dessous).

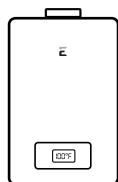

Gas Water Heater



Instruction Manual



Hardware Pack

VEUILLEZ NOTER : 6 GB EST UNIQUEMENT POUR LES INSTALLATIONS PERMANENTES À L'EXTÉRIEUR. CE MANUEL ET TOUS LES CONTENUS ECCOTEMP PEUVENT ÊTRE MODIFIÉS SANS PRÉAVIS. VEUILLEZ CONSULTER WWW.ECCOTEMP.COM/ SUPPORT POUR PLUS D'INFORMATIONS.

DÉGAGEMENTS POUR L'EAU INTÉRIURE

EMPLACEMENTS D'INSTALLATION

DU CHAUFFAGE

- Dégagement conformément aux codes d'installation locaux et aux exigences du fournisseur de gaz.
- Un évent ne doit pas se terminer directement au-dessus d'un trottoir ou d'une allée pavée situé entre deux habitations unifamiliales.
- Il est strictement interdit d'installer ce chauffe-eau à l'extérieur et dans la salle de bain.
- Le chauffe-eau ne doit pas être installé sous le ventilateur d'extraction ou le ventilateur d'extraction ou de la hotte de cuisinière.
- Il ne doit y avoir aucun autre appareil à gaz à proximité de l'installation du chauffe-eau, et il ne doit y avoir aucun gaz inflammable, liquide, etc. autour de celui-ci.
- L'installation de chauffe-eau **INTÉRIEURS** doit éviter l'impact sur la vie d'autrui en raison des gaz d'échappement et du bruit.
- Le chauffe-eau doit être installé dans un endroit bien aéré (ex. balcon ouvert, patio).
- La distance entre le chauffe-eau et le mur d'enceinte (mm).

Dégagements des sorties pour les installations de ventilation non-directes aux États-Unis

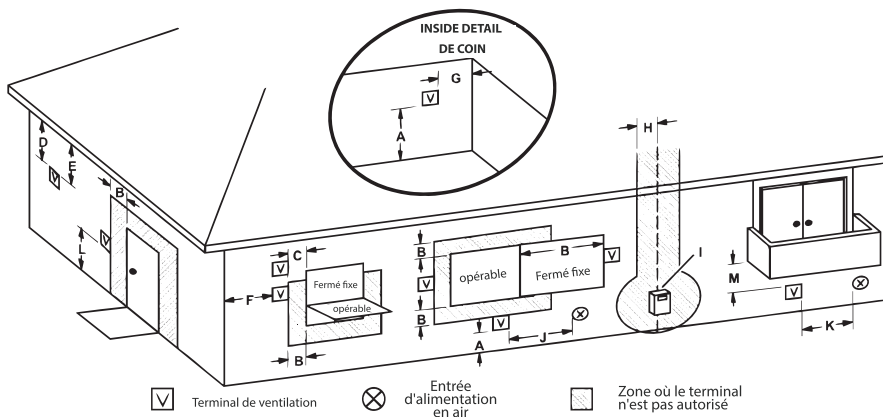

VEUILLEZ NOTER : 6 GB EST UNIQUEMENT POUR LES INSTALLATIONS PERMANENTES À L'EXTÉRIEUR. CE MANUEL ET TOUS LES CONTENUS ECCOTEMP PEUVENT ÊTRE MODIFIÉS SANS PRÉAVIS. VEUILLEZ CONSULTER WWW.ECCOTEMP.COM/SUPPORT POUR PLUS D'INFORMATIONS.

CARACTÉRISTIQUES DE PERFORMANCE

Ce produit est un chauffe-eau à gaz de type forcé. Lorsqu'il est allumé, les gaz résiduels seront forcés de s'échapper à l'extérieur à l'aide du ventilateur de tirage.

Chauffe-eau à gaz **INTÉRIEUR** résistant à la pluie. Sa conception à l'épreuve de la pluie aide à empêcher la pluie de tomber dans le chauffe-eau. Le chauffe-eau aspire l'air de l'extérieur pour brûler et évacuer les déchets de gaz vers l'extérieur, l'utilisateur peut faire fonctionner le chauffe-eau à l'aide d'une télécommande.

Le système de contrôle de la température contrôle et coordonne l'eau, l'électricité et le gaz pour s'assurer que la température de l'eau de sortie est cohérente.

Faible pression d'eau au démarrage

Protection contre les flammes, si le chauffe-eau s'éteint soudainement, il coupera automatiquement le gaz pour s'assurer qu'une fuite de gaz ne se produise pas.

⚠ AVERTISSEMENT

Le chauffe-eau a une fonction de vidange automatique. Lorsque la pression d'entrée d'eau du chauffe-eau dépasse 145 psi - 174 psi, le chauffe-eau se vidange automatiquement.

Veillez ne pas placer d'objets autour du chauffe-eau pour éviter les dommages causés par l'immersion du chauffe-eau dans l'eau. Quand le chauffe-eau vidange automatiquement l'eau, cela indique que la pression du système d'eau est trop élevée. Une fois la pression réduite ou la vanne d'eau fermée, confirmez que la pression répond aux exigences d'utilisation du chauffe-eau.

REMARQUES

- L'appareil fonctionnera à des performances réduites sous une pression d'eau de 49 psi
- Pour les informations relatives aux pressions des points de test du brûleur et aux tailles des injecteurs, reportez-vous à la plaque signalétique située sur le côté droit du boîtier pour chaque modèle. Pour les informations relatives aux dimensions globales et au point de connexion, reportez-vous aux schémas.
- L'installation dans des zones à plus de 1 mile au-dessus du niveau de la mer réduira les performances

DIMENSIONS DU PRODUIT

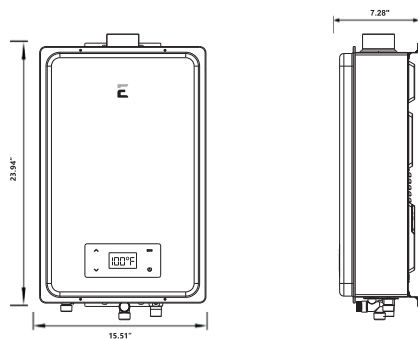

AVIS : Le National Fuel Gas Code (NFGC) exige une vanne d'arrêt manuelle du gaz : Voir (NFGC) pour des instructions complètes. Les codes locaux ou les exigences des autorités de plomberie peuvent différer des instructions ou des schémas fournis et prévalent sur ces instructions.

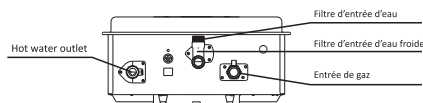
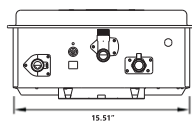

VEUILLEZ NOTER : 6 GB EST UNIQUEMENT POUR LES INSTALLATIONS PERMANENTES À L'EXTÉRIEUR. CE MANUEL ET TOUS LES CONTENUS ECCOTEMP PEUVENT ÊTRE MODIFIÉS SANS PRÉAVIS. VEUILLEZ CONSULTER WWW.ECCOTEMP.COM/ SUPPORT POUR PLUS D'INFORMATIONS.

DONNÉES TECHNIQUES ET DIMENSIONS

MAQUETTE:6GB	ING	ILP
ENTRÉE DE GAZ	MIN:18,000 MAX:145,000	MIN:18,000 MAX:145,000
CERTIFICAT DISPONIBLE	CSA,DOE	
DÉBIT (45°F) HAUSSE DE TEMPÉRATURE	6.34 GPM	
DIMENSIONS DU PRODUIT(mm)	608 x 394 x 185	
DIMENSIONS DE L'EMBALLAGE(mm)	790 x 475 x 255	
POIDS NET(kg)	16.5	
POIDS BRUT(kg)	17.9	
TYPE D'INSTALLATION	d'intérieur, suspendu	
TYPE DE VENTILATION	catégorie III type B	
ALLUMAGE	électrique	
PRESSION DE L'EAU(PSI)	15 - 150	
PRESSION D'ENTRÉE DE GAZ W.C (KPA)	min: 3.5(.87), max: 10.5(2.61)	min: 8(1.99), max: 13(3.23)
DÉBIT D'ACTIVATION(GPM)	.53	
TAILLES DE CONNEXION	3/4" NPT	
ALIMENTATION NOMINALE(WATTS / AMPS)	38 / .32	

INSTALLATION DU CHAUFFE-EAU

- Marquez le mur avec une marque sombre, puis percez trois trous d'un diamètre de 8 mm et d'une profondeur de 2 3/4 pouces, puis insérez trois vis d'expansion 1/4 x 2 pouces dans le trou et serrez les vis avec une clé.
- Accrochez le chauffe-eau, vissez l'écrou de 1/4 de pouce et fixez le chauffe-eau au mur.
- Une installation incorrecte du chauffe-eau affectera l'utilisation normale du chauffe-eau

NOTES DE PLOMBERIE

- Lors du raccordement de l'alimentation en eau chaude aux appareils sanitaires de la propriété, un minimum de 6,5 pieds de tuyauterie doit être utilisé entre la sortie du chauffe-eau et la première sortie. (Indiqué ci-dessous)
- La conduite d'eau chaude doit être isolée avec de l'armaflex ou une isolation similaire.

Lorsque l'installation est terminée, la température doit être testée à la sortie pour confirmer que la température de l'eau ne dépasse pas le réglage requis de 122°F (50°C).

La taille du tuyau d'eau est nominale de 1/2 pouce de la sortie d'eau chaude à la première sortie.

Taille du tuyau de gaz en 3/4 de pouce nominal.

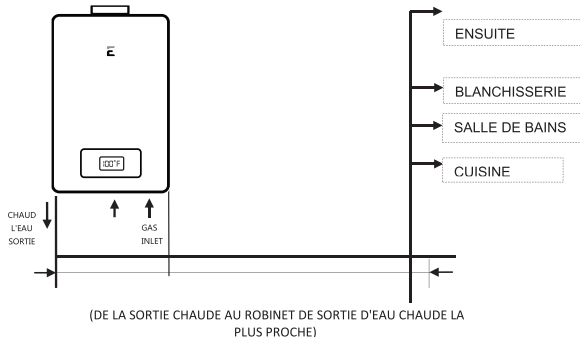

VEUILLEZ NOTER : 6 GB EST UNIQUEMENT POUR LES INSTALLATIONS PERMANENTES À L'EXTÉRIEUR. CE MANUEL ET TOUS LES CONTENUS ECCOTEMP PEUVENT ÊTRE MODIFIÉS SANS PRÉAVIS. VEUILLEZ CONSULTER WWW.ECCOTEMP.COM/SUPPORT POUR PLUS D'INFORMATIONS.

RACCORDEMENT A L'EAU

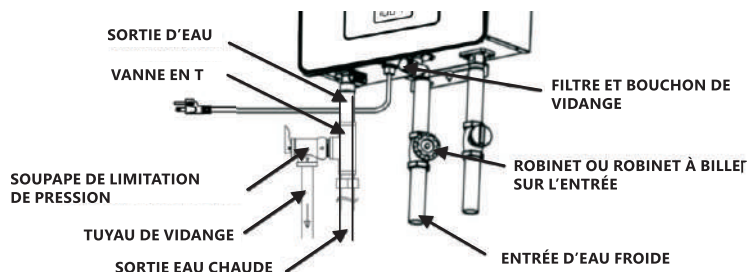

- Tous les tuyaux, raccords de tuyauterie, vannes et autres composants, y compris les matériaux de soudure, doivent convenir aux systèmes d'eau potable.
- Un robinet d'arrêt manuel doit être installé sur l'entrée d'eau froide du chauffe-eau entre la conduite principale d'alimentation en eau et le chauffe-eau.
- Seul un robinet-vanne ou un robinet à tournant sphérique doit être utilisé sur l'alimentation en eau froide.
- Vérifiez la pression de l'eau froide. Si au-dessus de 145 psi, une soupape de limitation approuvée doit être installée.
- Avant d'installer le chauffe-eau, rincez la conduite d'eau pour éliminer tous les débris et, une fois l'installation terminée, purgez l'air de la conduite. Le non-respect de cette consigne peut endommager le radiateur.
Pour éviter les dommages au système d'eau du chauffe-eau causés par une pression excessive. À la sortie d'eau du chauffe-eau, il est nécessaire d'installer une soupape de surpression appropriée pour protéger le système d'eau et la sécurité des utilisateurs. La soupape de surpression est conforme à ANSI Z21.22/CSA 4.4
- Dans le système d'eau chaude, la température augmente continuellement et le volume d'eau augmente.
- Si le système est équipé d'un vase d'expansion ou d'un soufflet de raccordement flexible peut absorber une partie de la quantité d'expansion, le vase d'expansion ou le soufflet de raccordement souple ne peut pas absorber la soupape de surpression nécessaire pour protéger la soupape de surpression pour protéger l'ensemble du système empêche la rupture des tuyaux et d'autres composants, de sorte que le réglage de la pression de la soupape de décharge est généralement sélectionné pour être légèrement inférieur à la pression maximale (Pmax) que l'ensemble du système peut supporter.
- De plus, la pression ne peut pas être la même que la pression de fonctionnement normale, trop proche du fonctionnement normal de la soupape de surpression entraînera fréquemment une décompression, une température plus basse et une durée de vie de la soupape de surpression.
- Afin d'éviter d'endommager la sonde de température ou le système de contrôle et de faire en sorte que le chauffage continu de l'eau chaude atteigne 212° F (100° C) par vaporisation, il est nécessaire d'installer une soupape de sécurité de température et de pression, et la température et la température de la soupape de pression atteint 210 ° F (99 ° C) pour relâcher la pression, protégeant ainsi l'ensemble du système. Ainsi, la température de la soupape de sécurité est généralement réglée à 210y°F (99y°C).
- Il y a un filtre en treillis métallique pour empêcher les débris de pénétrer dans votre appareil de chauffage. Nettoyez le filtre après l'installation initiale pour vous assurer qu'aucun débris de la tuyauterie ne l'a obstrué.

VEUILLEZ NOTER : 6 GB EST UNIQUEMENT POUR LES INSTALLATIONS PERMANENTES À L'EXTÉRIEUR. CE MANUEL ET TOUS LES CONTENUS ECCOTEMP PEUVENT ÊTRE MODIFIÉS SANS PRÉAVIS. VEUILLEZ CONSULTER WWW.ECCOTEMP.COM/ SUPPORT POUR PLUS D'INFORMATIONS.

BRANCHEMENT DU GAZ

DIMENSIONNEMENT ET ADÉQUATION DE RACCORDEMENT

- Vérifiez l'étiquette du type de gaz pour vous assurer que l'appareil a été construit pour le type de gaz que vous utiliserez et que la pression d'entrée du gaz se situe dans la plage appropriée.
- Une pression de gaz inférieure à la plage spécifiée pour le chauffe-eau et/ou un volume de gaz insuffisant affecteront négativement les performances.
- La pression de gaz d'entrée ne doit pas dépasser les valeurs maximales, une pression de gaz supérieure à la plage spécifiée provoquera des conditions de fonctionnement dangereuses et endommagera l'unité.
- Jusqu'à ce que le test de la pression d'alimentation de la conduite de gaz principale soit terminé, assurez-vous que la conduite de gaz vers le chauffe-eau est débranchée pour éviter tout dommage au chauffe-eau.
- Utilisez toujours des connecteurs approuvés pour connecter l'appareil à la conduite de gaz. Toujours purger la conduite de gaz de tout débris avant de brancher le chauffe-eau.
- Installez un robinet d'arrêt de gaz manuel entre le chauffe-eau et la conduite d'alimentation en gaz.
- Le régulateur est pré-réglé selon les normes d'usine. Il est contrôlé par ordinateur et ne doit pas être réglé par une personne autre qu'un professionnel agréé.
- Lorsque les connexions de gaz sont terminées, effectuez un test de fuite de gaz soit en appliquant de l'eau savonneuse sur tous les raccords de gaz et en observant les bulles, soit en utilisant un dispositif de détection de fuite de gaz.

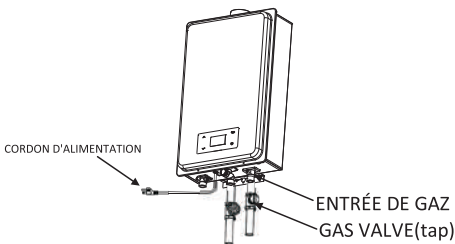

TEST DE PRESSION ET DE FUITE DE GAZ

- 1) Fermez la vanne de gaz manuelle sur la conduite de gaz d'alimentation.
- 2) Ouvrir un robinet/prise. L'unité doit s'allumer et l'air dans le gazoduc doit être purgé
- 3) Laissez le robinet/sortie ouvert jusqu'à ce que l'appareil s'arrête en raison d'un manque d'alimentation en gaz. Fermez ensuite le robinet/la prise

- 4) Retirez la vis sur le port de pression situé sur l'entrée de gaz du chauffe-eau indiqué sur le schéma à droite.

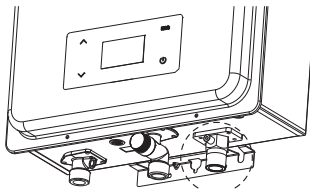

- 5) Connectez le manomètre au port de pression.
- 6) Rouvrez le robinet de gaz manuel. Vérifiez qu'il n'y a pas de fuites de gaz.
- 7) Ouvrez certains des appareils qui utilisent un débit élevé pour allumer le chauffe-eau.
- 8) Vérifiez la pression du gaz d'admission dans la position indiquée dans le cercle ci-dessus. Lorsque le réchauffeur est à sa capacité maximale, le point de pression du gaz doit se situer dans la plage appropriée.

VEUILLEZ NOTER : 6 GB EST UNIQUEMENT POUR LES INSTALLATIONS PERMANENTES À L'EXTÉRIEUR. CE MANUEL ET TOUS LES CONTENUS ECCOTEMP PEUVENT ÊTRE MODIFIÉS SANS PRÉAVIS. VEUILLEZ CONSULTER WWW.ECCOTEMP.COM/SUPPORT POUR PLUS D'INFORMATIONS.

SOUPAPE DE LIMITATION DE PRESSION

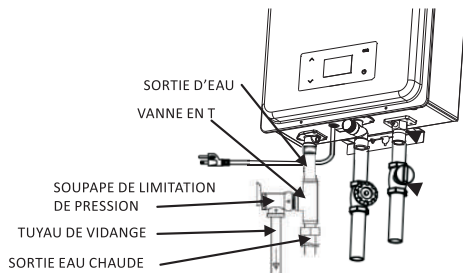

- Veuillez utiliser du ruban adhésif pour sceller le filetage de la soupape de surpression, puis l'installer dans la sortie de la soupape en T G3/4 (comme indiqué ci-dessus).
- Veuillez utiliser du ruban adhésif pour sceller le filetage de la sortie d'eau, puis installez ensemble la soupape de surpression, la soupape en T et la sortie d'eau. Veuillez sélectionner une position appropriée pour l'installation (comme indiqué ci-dessus).
- Veuillez noter que la sortie de la soupape de surpression ne peut pas être orientée vers le haut, sinon elle laissera toujours de l'eau à l'intérieur.
- Anti-encrassement et anti-tartre, la saleté affectera directement le fonctionnement normal de la fonction de soupape de sécurité. Le tuyau de vidange doit correspondre à l'orifice de vidange pour s'assurer que la vanne n'interfère pas avec le fonctionnement normal de la vanne.
- La sortie de la soupape de surpression peut être installée horizontalement ou verticalement, mais elle ne peut pas diriger la sortie de pression vers le haut, sinon elle ne peut pas fonctionner normalement. Il est interdit d'obstruer sa sortie. La saleté affectera directement le fonctionnement normal de la fonction de soupape de sécurité. Il nécessite l'entretien du système d'eau chaude de nettoyage anti-encrassement et anti-tartre.
- L'utilisateur doit vérifier la soupape de décharge au moins une fois par an. Lors de la vérification, coupez l'alimentation électrique et le gaz du chauffe-eau. Allumez l'interrupteur d'arrivée d'eau pour créer une pression dans le système d'eau. Ensuite, ouvrez doucement la poignée de la soupape de décharge jusqu'à ce qu'il y ait de l'eau, puis fermez doucement, s'il n'y a pas d'eau, indiquant que la soupape n'est pas valide, cette fois, éteignez immédiatement l'interrupteur du chauffe-eau et demandez au personnel de service de s'en occuper.
- Avant d'actionner la poignée, vérifiez la conduite de refoulement reliant la vanne pour vous assurer que l'eau évacuée de la vanne peut être évacuée vers un endroit approprié.

SCHEMA DE CÂBLAGE

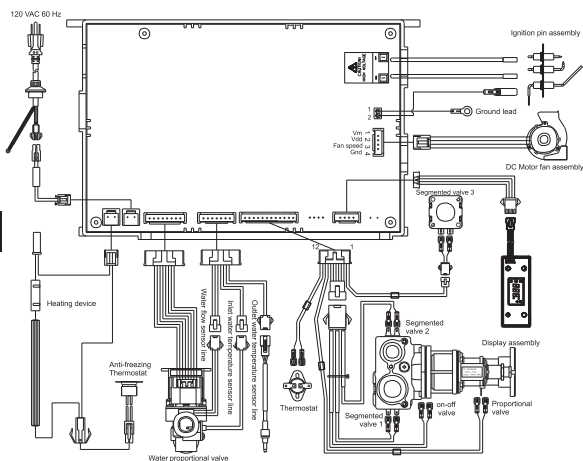

RACCORDEMENT ÉLECTRIQUE

- Le chauffe-eau doit être électriquement mis à la terre. Ne fixez pas le fil de terre à la tuyauterie de gaz ou d'eau.
- Le chauffe-eau nécessite un AC 120V 60Hz.
- La prise de courant à l'épreuve des intempéries ne doit pas être à plus de 3 pieds de la base du chauffe- eau pour un accès facile.
- Installez un interrupteur d'alimentation afin de pouvoir couper l'alimentation électrique si nécessaire.
- Si le cordon fourni avec cet appareil doit être remplacé, il doit être remplacé par le matériel de câblage d'appareil approprié fourni par le fabricant.
- Lors de l'entretien ou du remplacement de pièces dans le chauffe-eau, étiquetez tous les fils avant de les déconnecter pour faciliter une reconnexion facile et sans erreur. Vérifier le bon fonctionnement après l'entretien.

Avertissement

Coupez l'alimentation électrique du chauffe-eau et de la vanne de gaz manuelle située à l'extérieur de l'appareil avant de commencer le raccordement au gaz. Confirmez la position de l'entrée de gaz. Ne raccordez pas la conduite d'eau à l'entrée de gaz.

Avertissement

La conversion de cette unité du gaz naturel au propane (GPL) ou du propane (GPL) au gaz naturel ne peut pas être effectuée sur le terrain. Contactez votre fournisseur pour obtenir l'unité appropriée pour votre type de gaz.

VEUILLEZ NOTER : 6 GB EST UNIQUEMENT POUR LES INSTALLATIONS PERMANENTES À L'EXTÉRIEUR. CE MANUEL ET TOUS LES CONTENUS ECCOTEMP PEUVENT ÊTRE MODIFIÉS SANS PRÉAVIS. VEUILLEZ CONSULTER WWW.ECCOTEMP.COM/SUPPORT POUR PLUS D'INFORMATIONS.







VÉRIFIER LE CHAUFFE-EAU

Une fois l'installation du chauffe-eau terminée, il est nécessaire de vérifier que le chauffe-eau n'a pas de fuite d'air ni de fuite d'eau, et que l'opération d'allumage est normale et qu'il n'y a pas d'alarme de panne.

MISE EN SERVICE

POUR VOTRE SÉCURITÉ, LISEZ AVANT UTILISATION:

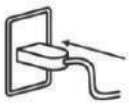
- Vérifiez l'étanchéité des **RACCORDEMENTS GAZ** et **EAU** avant la première mise en service.
- Ouvrez le robinet principal d'alimentation en gaz de l'appareil en utilisant uniquement votre main pour éviter toute étincelle. N'utilisez jamais d'outils. Si le bouton ne tourne pas à la main, n'essayez pas de le forcer. Une réparation forcée peut entraîner un incendie ou une explosion en raison de fuites de gaz.
- Vérifiez la **PRESSION DE GAZ**.
- N'essayez pas d'allumer le brûleur manuellement. Il est équipé d'un dispositif d'allumage électronique qui allume automatiquement le brûleur.
- Vérifiez la **VENTILATION APPROPRIÉE** et **L'AIR COMBUSTIBLE** vers l'appareil de chauffage. Purger les **CONDUITES DE GAZ et D'EAU** pour éliminer toute poche d'air.
- N'utilisez pas ce chauffe-eau si une pièce a été submergée sous l'eau.

<p>1. Une fois les vérifications ci-dessus terminées, veuillez nettoyer le filtre des débris.</p> 	<p>2. Ouvrez complètement la vanne de régulation manuelle de l'eau sur la conduite d'alimentation en eau</p> 	<p>3. Ouvrez un robinet d'eau chaude pour vérifier que l'eau coule à ce robinet</p> 
<p>4. Ouvrez complètement la soupape de commande de gaz manuelle installée.</p> 	<p>5. Allumez l'alimentation électrique de 110 volts 60 Hz du chauffe-eau.</p> 	<p>6. Vous êtes maintenant prêt à profiter d'heures d'eau chaude sans fin</p> 

VEUILLEZ NOTER : 6 GB EST UNIQUEMENT POUR LES INSTALLATIONS PERMANENTES À L'EXTÉRIEUR. CE MANUEL ET TOUS LES CONTENUS ECCOTEMP PEUVENT ÊTRE MODIFIÉS SANS PRÉAVIS. VEUILLEZ CONSULTER WWW.ECCOTEMP.COM/SUPPORT POUR PLUS D'INFORMATIONS.

FONCTIONNEMENT NORMAL

- 1) Allumez l'interrupteur d'alimentation.
- 2) Après avoir confirmé que l'alimentation est allumée, appuyez sur le bouton d'alimentation de la télécommande "☺"
- 3) Ouvrez la vanne d'arrivée d'eau et les vannes de gaz.
- 4) Ouvrez le robinet d'eau (robinet d'eau chaude), le chauffe-eau s'allumera et fonctionnera, et l'eau chaude s'écoulera.
- 5) Pendant le fonctionnement du chauffe-eau, si l'alimentation électrique s'arrête soudainement, le chauffe-eau cessera de fonctionner et fermera la vanne de gaz.
Lorsque l'alimentation est réinitialisée, le chauffe-eau avec la télécommande peut être démarré par la télécommande, et le chauffe-eau sans la télécommande peut être démarré après avoir rouvert l'eau.
- 6) Panne de courant avant le fonctionnement, le chauffe-eau ne peut pas commencer à fournir un service d'eau chaude.

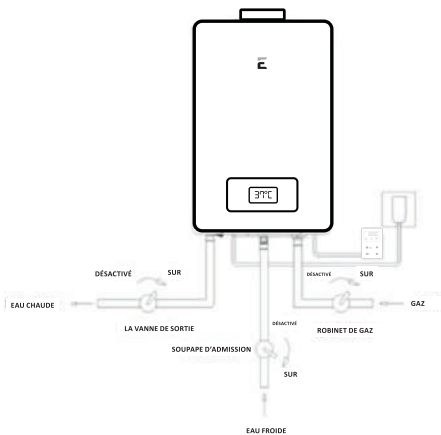

PRÉVENTION DU GEL

- Seuls les tuyaux et l'échangeur de chaleur à l'intérieur du chauffe-eau seront protégés.
- Toute conduite d'eau chaude ou froide située à l'extérieur de la l'unité ne sera pas protégée.
- Une protection et une isolation adéquates de ces tuyaux seront nécessaires pour s'assurer qu'elles sont protégées du gel.

1. Fermez L'eau
2. Fermez Le Gaz
3. Couper L'alimentation Électrique
4. Vidanger L'eau

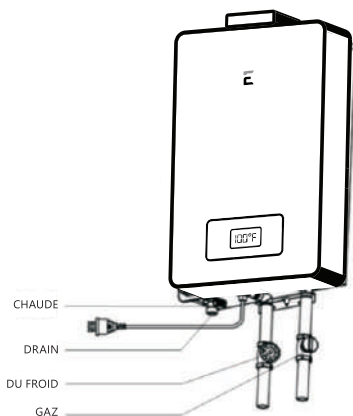

⚠ AVERTISSEMENT

Si des conditions de gel sont prévues, coupez l'eau et le gaz et vidangez toute l'eau de l'appareil.

Si l'alimentation et la protection antigel automatique sont connectées, le gel sera évité

ENTRETIEN ET SERVICE

Le chauffe-eau doit être vérifié au moins une fois par an ou au besoin par un technicien agréé.

Si des réparations sont nécessaires, toutes les réparations doivent être effectuées par un technicien agréé. La durée de vie du chauffe-eau peut être prolongée par un entretien régulier.

Nettoyez le filtre d'entrée d'eau froide. (**Reportez-vous au schéma ci-dessous**)

Assurez-vous que toutes les ouvertures pour l'air de combustion ne sont pas obstruées. S'il est bloqué, retirez l'obstruction. Vérifiez que l'ouverture d'échappement n'est pas obstruée. S'il est bloqué, éteignez la combustion du chauffe-eau. Et après un certain temps, retirez l'obstruction.

NE PAS toucher pendant le fonctionnement de l'appareil, sinon vous pourriez vous brûler en raison de la température élevée. Vérifiez la pression du gaz.

Gardez la zone autour du chauffe-eau dégagée. Retirez tous les matériaux combustibles, l'essence ou les vapeurs et liquides inflammables.

VIDANGE DE L'APPAREIL ET NETTOYAGE DU FILTRE

Fermez le robinet d'arrêt manuel du gaz.

Couper l'alimentation électrique du chauffe-eau. Fermez le robinet d'arrêt manuel de l'eau.

Ouvrez tous les robinets d'eau chaude de la maison (salle de bain, cuisine, buanderie, etc.). Lorsque le débit d'eau résiduelle a cessé, fermez tous les robinets d'eau chaude.

Ayez un seau ou un récipient pour récupérer l'eau des bouchons de vidange de l'appareil. Dévissez les bouchons de vidange pour vidanger toute l'eau de l'appareil.

Attendez quelques minutes pour vous assurer que toute l'eau s'est complètement vidangée de l'appareil.

Nettoyez le filtre : Vérifiez le filtre à eau situé dans l'entrée froide. À l'aide d'une petite brosse, nettoyez le filtre à eau de tout débris qui aurait pu s'accumuler et réinsérez le filtre dans l'entrée d'eau froide. Bien revisser les bouchons de vidange en place. Serrez à la main uniquement.

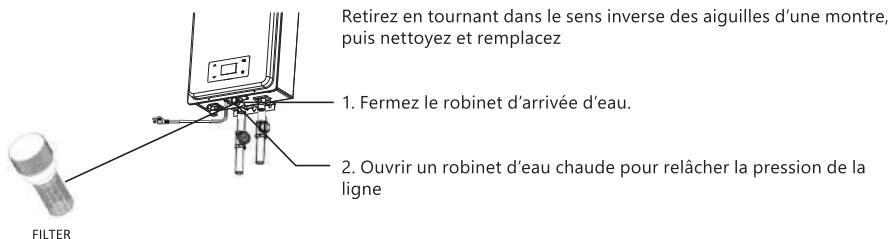

VEUILLEZ NOTER : 6 GB EST UNIQUEMENT POUR LES INSTALLATIONS PERMANENTES À L'EXTÉRIEUR. CE MANUEL ET TOUS LES CONTENUS ECCOTEMP PEUVENT ÊTRE MODIFIÉS SANS PRÉAVIS. VEUILLEZ CONSULTER WWW.ECCOTEMP.COM/ SUPPORT POUR PLUS D'INFORMATIONS.

DÉPANNAGE

TEMPERATURE ET QUANTITE D'EAU CHAUDE	
PROBLEME	SOLUTIONS POSSIBLES
L'eau n'est pas assez chaude.	<ol style="list-style-type: none"> 1. Verifiez la tuyauterie transversale entre les conduites d'eau froide et conduites d'eau chaude. 2. La vanne d'alimentation en gaz est-elle completement ouverte? 3. La conduite de gaz est-elle correctement dimensionnee? 4. La pression d'alimentation en gaz est-elle suffisante? 5. La temperature reglee est-elle trop basse?
L'eau est trop chaude.	<p>La temperature reglee est-elle trop elevee?</p>
L'eau chaude n'est pas disponible lorsqu'un	<ol style="list-style-type: none"> 1. Assurez-vous que l'unité dispose d'une alimentation 120V 60Hz. 2. Si vous utilisez la telecommande, est le pouvoir bouton allume? 3. La vanne d'alimentation en gaz est-elle completement ouverte? 4. La vanne d'alimentation en eau est-elle completement ouverte? 5. Le filtre sur l'entree d'eau froide est-il propre? 6. Y a-t-il assez de GPL dans la bouteille? (pour le propane)
l'appareil est ouvert.	<ol style="list-style-type: none"> 1. Le debit est-il suffisant pour maintenir le chauffe-eau fonctionnement? 2. La vanne d'alimentation en gaz est-elle completement ouverte? 3. Le filtre sur l'entree d'eau froide est-il propre? 4. Les appareils sont-ils propres de tout debris et obstruction?
L'eau chaude devient froide et reste	<ol style="list-style-type: none"> 1. Le filtre sur l'entree d'eau froide est-il propre? 2. La conduite de gaz est-elle correctement dimensionnee? 3. La pression du gaz d'alimentation est-elle suffisante? 4. Verifiez la connexion croisee entre eau froide 5. lignes et lignes d'eau chaude
Du froid.	<p>1. La duree pendant laquelle l'eau chaude est pompee depend de la longueur du dispositif de chauffage. Plus la distance est longue ou plus le tuyau est large, plus l'eau chauffera longtemps.</p>
Fluctuation de la temperature de l'eau chaude.	<ol style="list-style-type: none"> 1. Verifiez que le filtre se trouve sur l'entree d'eau froide. 2. Verifiez la connexion inverse et la connexion croisee. 3. Si vous utilisez la telecommande, le bouton d'alimentation allume?
Il faut beaucoup de temps pour avoir de l'eau chaude a	<p>1.C'est normal. Une fois le fonctionnement arrete, le ventilateur/moteur continue de fonctionner pendant 15 ~ 75 secondes afin derallumer rapidement et expulser tous les gaz d'echappementde la cheminee..</p>

VEUILLEZ NOTER : 6 GB EST UNIQUEMENT POUR LES INSTALLATIONS PERMANENTES À L'EXTÉRIEUR. CE MANUEL ET TOUS LES CONTENUS ECCOTEMP PEUVENT ÊTRE MODIFIÉS SANS PRÉAVIS. VEUILLEZ CONSULTER WWW.ECCOTEMP.COM/ SUPPORT POUR PLUS D'INFORMATIONS.

CODES D'ERREUR DE CIRCUIT IMPRIMÉ

Dépannage:

Lorsque le chauffe-eau tombe en panne, l'écran affiche le code d'erreur, tandis que le buzzer émet un son d'alarme "bip" continu, veuillez suivre le tableau pour traiter en conséquence

Code d'erreur	Description du défaut et méthode de traitement
E0	Défaut sonde température eau
E1	Flamme falt, veuillez vérifier si l'alimentation en gaz est normale ou non, confirmez que le gaz est correctement connecté, puis utilisez
E2	Fausse faute de feu
E3	Protecteur thermostatique
E4	Défaut sonde température eau
E5	Défaut du ventilateur, avant l'allumage, la vitesse du ventilateur est détectée pendant 8s à moins de 1000 tr/min ou lors de la combustion de la vitesse du ventilateur pendant 6s moins de 600 r/min en continu.
E6	Protection contre la surchauffe. Veuillez vérifier si la pression de l'eau est trop basse, confirmez que la pression de l'eau est supérieure à la pression de démarrage, puis utilisez
E7	Défaut électrovanne
E8	Défaut de bourrage de fumée
EN	L'heure d'arrêt réglée a été atteinte

Si des codes apparaissent dans le tableau ci-dessus et que le chauffe-eau fonctionne normalement, redémarrez le chauffe-eau. Après avoir redémarré et qu'il ne fonctionne pas normalement, veuillez en informer le personnel de maintenance du service après-vente.

VEUILLEZ NOTER : 6 GB EST UNIQUEMENT POUR LES INSTALLATIONS PERMANENTES À L'EXTÉRIEUR. CE MANUEL ET TOUS LES CONTENUS ECCOTEMP PEUVENT ÊTRE MODIFIÉS SANS PRÉAVIS. VEUILLEZ CONSULTER WWW.ECCOTEMP.COM/ SUPPORT POUR PLUS D'INFORMATIONS.

LES CONDITIONS SUIVANTES NE SONT PAS UNE FAUTE

Phénomène	Raison et méthode de traitement
Échappement Fumée blanche	La température INTÉRIEURE est trop basse. La fumée épuisée rencontre l'air froid et se condense ensuite en une brume blanche.
Le débit d'eau chaude générée est trop faible pour atteindre la température d'eau demandée	Le débit d'eau chaude est trop faible pour allumer le chauffe-eau. Le chauffe-eau ne s'allumera pas si le débit est trop faible, puis l'eau deviendra froide. Augmentez le débit pour activer le chauffage.
Ne peut pas fournir une température suffisamment élevée en hiver	La température de l'eau entrante est très basse et le bouton de réglage de l'eau est déjà tourné au maximum. La température réglée peut être supérieure à la capacité de chauffage autorisée. Veuillez régler le débit plus bas pour permettre à l'eau de chauffer à des températures plus élevées.
L'eau est trop chaude en été	La température de l'eau entrante est trop élevée et le débit entrant est trop faible. Cela peut rendre l'eau chaude trop chaude. Veuillez ajuster le débit à plus pour abaisser la température.
Le chauffe-eau s'éteint après 40 minutes	Afin d'éviter l'hypoxie, certains modèles disposent d'une fonction de protection de minuterie de 40 minutes. Lorsque vous utilisez le chauffe-eau en continu pendant 40 minutes, il s'éteint. Veuillez fermer le robinet et redémarrer.
Fermez le robinet d'eau chaude, mais le ventilateur ne s'arrête pas immédiatement	Le ventilateur a un retard dans la fonction d'arrêt afin de nettoyer complètement l'échappement du chauffe-eau pour assurer la sécurité des utilisateurs.
Ouvrez le robinet d'eau chaude, mais l'eau chaude ne coule pas immédiatement	Il y a une distance entre le chauffe-eau et la sortie, de sorte que l'eau froide de la conduite doit s'écouler avant que l'eau chaude n'atteigne votre sortie. Plus la distance du chauffe-eau est grande, plus il faut de temps pour recevoir de l'eau chaude.
Il y a toujours de l'eau du robinet de vidange	C'est parce que la pression d'eau d'entrée est trop élevée et que la vanne de vidange fonctionnera pour libérer la haute pression. Essayez de réduire la pression d'entrée d'eau en baissant le robinet-vanne ou le robinet à tournant sphérique jusqu'à ce que la fuite d'eau s'arrête.

VEUILLEZ NOTER : 6 GB EST UNIQUEMENT POUR LES INSTALLATIONS PERMANENTES À L'EXTÉRIEUR. CE MANUEL ET TOUS LES CONTENUS ECCOTEMP PEUVENT ÊTRE MODIFIÉS SANS PRÉAVIS. VEUILLEZ CONSULTER WWW.ECCOTEMP.COM/SUPPORT POUR PLUS D'INFORMATIONS.

AVERTISSEMENT

1. L'entretien doit être effectué uniquement par du personnel autorisé et l'appareil ne doit pas être modifié;
2. L'appareil doit être installé, mis en service et entretenu par une personne autorisée conformément aux exigences;
3. Avertissement : Pour une sécurité continue de cet appareil, il doit être installé, utilisé et entretenu conformément aux instructions du fabricant.

VEUILLEZ NOTER : 6 GB EST UNIQUEMENT POUR LES INSTALLATIONS PERMANENTES À L'EXTÉRIEUR. CE MANUEL ET TOUS LES CONTENUS ECCOTEMP PEUVENT ÊTRE MODIFIÉS SANS PRÉAVIS. VEUILLEZ CONSULTER WWW.ECCOTEMP.COM/SUPPORT POUR PLUS D'INFORMATIONS.

GARANTIE

Eccotemp Systems, LLC Informations Sur la Garantie Limitée

Modèle(s): 6GB ING/ILP Chauffe-eau sans réservoir pour toute la maison

I. GARANTIE LIMITÉE

Sous réserve des conditions ci-dessous, Eccotemp Systems, LLC ('Eccotemp') fournit cette garantie limitée (la 'Garantie limitée') pour

NOM DU PRODUIT	COMPOSANTS COUVERTS
6GB ING/ILP Chauffe-eau sans réservoir pour toute la maison	6GB ING/ILP Chauffe-eau portable sans réservoir; pommeau de douche et tuyau, régulateur de gaz et tuyau, accessoires et matériel de montage.

Cette garantie limitée est fournie à l'acheteur d'origine et aux propriétaires ultérieurs (le 'Propriétaire'), mais uniquement tant que le produit reste sur le site de l'installation d'origine.

II. PÉRIODE DE GARANTIE LIMITÉE

La durée de cette garantie limitée (la 'période de garantie') commence à la date d'achat et se termine comme indiqué ci-dessous :

GARANTIE 5 ANS

Les composants couverts, à l'exception de l'échangeur de chaleur, dans le produit sont garantis par Eccotemp pour une période de cinq (5) ans à compter de la date d'achat lorsqu'ils sont installés conformément aux instructions d'installation et d'utilisation d'Eccotemp .

GARANTIE 10 ANS

L'échangeur de chaleur du produit est garanti par Eccotemp pour une période de dix (10) ans à compter de la date d'achat lorsqu'il est installé conformément aux instructions d'installation et d'utilisation d'Eccotemp .

GARANTIE 30 JOURS

Tous les accessoires qui ont été fournis gratuitement avec le produit sont garantis par Eccotemp pour une période de trente (30) jours à compter de la date d'achat lorsqu'ils sont installés conformément aux instructions d'installation et d'utilisation d' Eccotemp .

III. COUVERTURE DE LA GARANTIE

Si, pendant la période de garantie, un composant du produit tombe en panne en raison d'un défaut de fabrication, Eccotemp réparera, remplacera ou remboursera le produit au propriétaire à la seule discrétion d'Eccotemp et tel que jugé approprié par l' équipe d'assistance Eccotemp . Comme indiqué dans la section IV, le propriétaire peut être responsable de tous les frais d'expédition, de fret et de manutention, ainsi que de tous les frais et coûts associés au service de garantie, y compris, mais sans s'y limiter, tous les coûts de main-d'œuvre et autres coûts impliqués dans le diagnostic, appels ou pour retirer, réparer, entretenir ou remplacer tout composant. La seule responsabilité d'Eccotemp en vertu de cette garantie limitée est de réparer, remplacer ou rembourser le coût du produit à la seule discrétion d'Eccotemp. Dans le cas où un composant de remplacement exact n'est plus disponible, Eccotemp fournira, à sa discrétion, un composant de remplacement qu'Eccotemp juge approprié pour le Produit. Si le Propriétaire signale un problème ultérieur avec un composant couvert du Produit, le Propriétaire peut être tenu de conserver le(s) composant(s) défectueux pendant 90 jours après le dépôt d'une demande de garantie et doit remettre le(s) composant(s) à la demande d'Eccotemp.

Eccotemp et le propriétaire du produit sont liés par cette garantie limitée.

IV. FAIRE UNE DEMANDE DE GARANTIE

Pour faire une demande de garantie dans le cadre de cette garantie limitée, le propriétaire doit contacter l'équipe du service client d'Eccotemp à support@eccotemp.com , planifier un appel ou un chat en direct sur la page d'assistance Eccotemp à <http://support.eccotemp.com> . C'est à la seule discrétion d'Eccotemp qu'une réparation, un remplacement ou un remboursement sera émis. Tout retour pour remboursement doit être approuvé par l'équipe du service client d' Eccotemp avant de renvoyer le produit à Eccotemp . Veuillez vous reporter à la politique de retour de votre produit pour réparation ou remboursement fournie avec le produit.

Dans les 45 premiers jours suivant l'achat, Eccotemp couvrira tous les frais d'expédition terrestre pour les problèmes liés à la garantie aux États-Unis et au Canada, à l'exception de l'Alaska, d'Hawaï et de tout emplacement en dehors des États-Unis continentaux et du Canada. Après les 45 premiers jours suivant l'achat, le propriétaire est responsable de toutes les expéditions à Eccotemp , quelle qu'en soit la raison ou les circonstances. Eccotemp couvrira les frais d'expédition liés à la garantie lors du retour du produit au propriétaire après réparation/inspection. La méthode d'expédition liée à la garantie sera équivalente au sol avec le fournisseur à la seule discrétion d'Eccotemp .

De quelles informations aurez-vous besoin pour le traitement de votre demande de garantie :

- Preuve d'achat
- Numéro de série
- Photos de l'installation
- Photos du point endommagé (s'il y en a un)

Tous les envois de tout type de produit venant à Eccotemp pour quelque raison que ce soit doivent avoir un numéro d'autorisation de retour de marchandise («RGA») pour toute réparation à effectuer. Veuillez contacter Eccotemp pour obtenir un numéro RGA avant d'expédier quoi que ce soit à Eccotemp . Ne pas le faire pourrait entraîner la perte du Produit. Eccotemp ne sera pas responsable du remplacement en cas de perte ou de dommage si ces étapes ne sont pas correctement suivies.

Tout retour à Eccotemp doit être envoyé dans l'emballage d'origine. Si votre produit retourné n'a pas l'emballage d'origine et/ou s'il manque l'un des composants fournis avec le produit, il y aura des frais de réapprovisionnement non négociables de 15 %.

GARANTIE SUITE

Eccotemp Systems, LLC Informations Sur la Garantie Limitée

Modèle(s): 6GB ING/ILP Chauffe-eau portable sans réservoir

V. EXCLUSION DE GARANTIES ET DE RESPONSABILITÉ POUR LES DOMMAGES

SAUF INDICATION DANS LA PRÉSENTE GARANTIE LIMITÉE, ECCOTEMP NE DONNE AUCUNE GARANTIE, EXPRESSE OU IMPLICITE, À QUICONQUE QUANT À L'ADÉQUATION À TOUT USAGE, À LA QUALITÉ MARCHANDE, À LA CONCEPTION, À L'ÉTAT, À LA CAPACITÉ, À LA PERFORMANCE OU À TOUT AUTRE ASPECT DU PRODUIT, DE SON MATÉRIEL OU DE SA FABRICATION. TOUTES LES GARANTIES IMPLICITES POUVANT EXISTER, NONOBTANT CET AVIS DE NON-RESPONSABILITÉ, SONT LIMITÉES À LA DURÉE DE CETTE GARANTIE LIMITÉE. CETTE GARANTIE LIMITÉE REMPLACE TOUTES LES AUTRES GARANTIES, GARANTIES, DÉCLARATIONS, CONDITIONS, OBLIGATIONS OU RESPONSABILITÉS, EXPRESSES OU IMPLICITES.

ECCOTEMP NE SERA PAS RESPONSABLE, QUE CE SOIT CONTRACTUELLE OU DÉLICTELLE, DE TOUT DOMMAGE DIRECT, INDIRECT, ACCESSOIRE OU CONSÉCUTIF, OU DE TOUTE PERTE, DOMMAGE OU BLESSURE AUX PERSONNES, Y COMPRIS LA MORT, LA PROPRIÉTÉ OU LES CHOSSES, OU POUR LES DOMMAGES DE QUELQUE NATURE QUE CE SOIT, Y COMPRIS L'INTERRUPTION D'ACTIVITÉ, LES INCONVÉNIENTS OU LA PERTE DE BÉNÉFICES OU D'ÉCONOMIES OCCASIONNÉS PAR OU RÉSULTANT DE L'UTILISATION, LA MAUVAISE UTILISATION, LA NON-UTILISATION, LA RÉPARATION, LE REMPLACEMENT OU LE RETARD DE LIVRAISON DU PRODUIT. ECCOTEMP NE SERA PAS RESPONSABLE DU CÔTÉ DE TOUT TRAVAIL EFFECTUÉ PAR L'ACHETEUR OU D'AUTRES SUR LE PRODUIT.

Cette garantie limitée donne des droits légaux spécifiques. Certaines juridictions n'autorisent pas l'exclusion ou la limitation des garanties implicites ou des dommages accessoires ou consécutifs. Dans ces juridictions, les limitations ou exclusions ne s'appliquent pas au Propriétaire. Le propriétaire peut également avoir d'autres droits qui peuvent varier selon la juridiction.

VI. EXCLUSION

Les exclusions suivantes s'appliquent à cette garantie limitée :

1. Une réparation, un remplacement ou un remboursement ne sera pas fourni dans le cadre de cette garantie limitée à moins que le produit contenant le composant défectueux soit correctement installé et entretenu conformément au manuel d'installation et au manuel d'utilisation et d'entretien d'Eccotemp et conformément à toutes les réglementations fédérales, étatiques/provinciales et lois, réglementations, codes, politiques et exigences en matière de licences locales. Tout abus, mauvaise utilisation, altération, négligence ou mauvaise application du produit rendra cette garantie limitée nulle et non avenue.
2. Une réparation, un remplacement ou un remboursement ne sera pas fourni si le produit est endommagé par des services effectués par des fournisseurs de services tiers autres que Eccotemp Systems.
3. Eccotemp n'est pas responsables des dépenses découlant des services de main-d'œuvre, y compris, mais sans s'y limiter, les services d'installation ou de retrait en raison d'une réclamation au titre de la garantie.
4. Une réparation, un remplacement ou un remboursement ne sera pas fourni si le produit est utilisé dans une boucle de circulation d'eau chaude, en série avec un système de circulation, où un système de recirculation à la demande est incorporé, ou dans tout autre environnement corrosif ou autrement destructeur où le produit n'est pas destiné à être utilisé comme indiqué dans le manuel d'installation et le manuel d'utilisation et d'entretien d'Eccotemp.
5. Une réparation, un remplacement ou un remboursement ne sera pas fourni si le produit est endommagé à la suite d'une installation incorrecte, y compris des matériaux de ventilation inappropriés, un dimensionnement, une longueur, une élévation, un drainage de la condensation ou un débit d'air inadéquat.
6. Une réparation, un remplacement ou un remboursement ne sera pas fourni si le produit est endommagé à la suite d'une mauvaise utilisation, y compris le gel dans l'unité ou la tuyauterie environnante, un dimensionnement incorrect pour l'application, une accumulation de tartre ou une pression de gaz et/ou d'eau incorrecte.
7. Ce produit ne doit pas être utilisé comme chauffe-piscine ou spa. L'utilisation du produit comme chauffe-piscine ou spa sera considérée comme une mauvaise utilisation et rendra cette garantie limitée nulle et non avenue.
8. Une réparation, un remplacement ou un remboursement ne sera pas fourni si le produit est endommagé par l'utilisation d'eau de puits non potable, non traitée ou mal traitée, ou d'eau avec des niveaux de PH élevés ou des niveaux de dureté supérieurs à 12 grains par gallon (200 mg/L).
9. Une réparation, un remplacement ou un remboursement ne sera pas fourni dans le cadre de cette garantie limitée si le numéro de série d'origine sur le produit a été supprimé ou modifié d'une manière qui rend le numéro de série difficile à déterminer.
10. Eccotemp ne paiera pas les frais d'électricité ou de carburant, ni les augmentations des frais d'électricité ou de carburant, pour quelque raison que ce soit, y compris l'utilisation supplémentaire ou inhabituelle de chauffage électrique d'appoint.
11. Eccotemp ne sera pas responsable de tout défaut ou retard d'exécution dans le cadre de cette garantie limitée causé par un facteur ou une éventualité hors de son contrôle.

VII. DIVERS

Aucun agent, employé ou représentant d'Eccotemp n'a le pouvoir de lier Eccotemp à toute représentation ou garantie concernant le produit non contenue dans cette garantie limitée. Eccotemp se réserve le droit et l'autorité de changer, modifier ou altérer cette garantie à tout moment.

VIII. POUR LES CLIENTS AVEC UNE GARANTIE HABITATION

Souvent, la garantie de votre maison vous aidera à couvrir certains des frais liés à vos appareils électroménagers, comme votre chauffe-eau. Assurez-vous de vérifier auprès de votre compagnie de garantie à domicile pour obtenir de l'aide avant de contacter Eccotemp.

VEUILLEZ NOTER : 6 GB EST UNIQUEMENT POUR LES INSTALLATIONS PERMANENTES À L'EXTÉRIEUR. CE MANUEL ET TOUTS LES CONTENUS ECCOTEMP PEUVENT ÊTRE MODIFIÉS SANS PRÉAVIS. VEUILLEZ CONSULTER WWW.ECCOTEMP.COM/SUPPORT POUR PLUS D'INFORMATIONS.



315 Industrial Road, Summerville, SC 29483 | 1-866-356-1992

© Eccotemp 2022 All Rights Reserved | Printing Version 1.0