

RANGE HOOD

USER MANUAL

MODEL No: OGF330D / OGF336D

HOTTE DE CUISINIÈR

UTILISATEUR MANUEL

N° DE MODÈLE: OGF330D / OGF336D

Table of Contents

Safety Information -----	3
Pre Installation -----	4
Installation -----	6
Operation -----	8
Maintenance -----	9
Care and Cleaning -----	10
Troubleshooting -----	11

Trouble Shooting

Problème	Solution
Ma hotte ne fonctionne pas.	<ol style="list-style-type: none"> 1. Assurez-vous que l'alimentation et le câblage sont bien connectés. 2. Vérifiez à nouveau que le disjoncteur est activé et que l'alimentation électrique est sous tension. 3. Vérifiez que les câbles du panneau de commande sont correctement connectés aux tableaux.
Ma hotte vibre pendant que le ventilateur fonctionne.	<ol style="list-style-type: none"> 1. Vérifiez que la hotte est fermement fixée à l'armoire/au mur. Serrez ou ajoutez des vis si nécessaire. 2. Confirmez que le moteur est fermement en place et fixé en toute sécurité. S'il ne l'est pas, resserrez-le. 3. Si ces étapes n'ont pas permis de résoudre le problème, votre ventilateur est peut-être endommagé. S'il est endommagé, vous devrez peut-être le remplacer.
Le ventilateur fonctionne faiblement.	<ol style="list-style-type: none"> 1. Vérifiez une nouvelle fois que la taille du conduit est correcte. 2. Nettoyez les conduits ou les filtres s'ils sont sales. Vérifiez également que l'enceinte grillagée de la hotte reçoit une ventilation adéquate. 3. Si possible, vérifiez que le clapet fonctionne correctement en ce qui concerne l'ouverture.
Le ventilateur ne fonctionne pas correctement, même si les lumières fonctionnent.	<ol style="list-style-type: none"> 1. Vérifiez que le ventilateur n'est pas bloqué et qu'il ne gratte pas les surfaces du capot. 2. Si cela ne fonctionne pas, vous devrez peut-être remplacer le moteur, qui est peut-être défectueux.
La hotte de ventilation ne fonctionne pas de manière efficace.	<ol style="list-style-type: none"> 1. La distance minimale entre la zone de cuisson et l'appareil doit être de 24" ou 32" maximum. Vérifiez si cette distance est correcte. 2. Veillez à ce que la gaine ne soit pas susceptible de s'ouvrir facilement au vent. 3. Assurez-vous que la vitesse du ventilateur est à un taux approprié. Plus la cuisson est lourde, plus la vitesse de la hotte doit être réglée. 4. La fermeture des fenêtres et des portes de la pièce permettra à l'évent de fonctionner beaucoup mieux. 5. Comme indiqué au cours du processus d'installation, tous les conduits doivent être réalisés correctement. Vous devrez peut-être réduire la longueur des conduits, ou réduire les coudes. 6. Assurez-vous que toutes les menuiseries des conduits sont scellées et fixées correctement.
La lumière ne fonctionne pas.	<ol style="list-style-type: none"> 1. Vérifiez si l'ampoule est desserrée et doit être resserrée. 2. Si le serrage ne fixe pas le problème, remplacez l'ampoule par une nouvelle et voyez si cela résout le problème. Si le remplacement et/ou le resserrage ne résout pas le problème, vous devrez peut-être remplacer le système de service d'éclairage de la hotte.
L'écran tactile ne répond pas.	<p>Effectuez une réinitialisation du cycle d'alimentation en débranchant le cordon d'alimentation, attendez 10 secondes, puis rebranchez le cordon d'alimentation.</p> <p>Si l'étape 1 ne résout pas le problème, veuillez nous contacter immédiatement pour le remplacement du</p>

Care and Cleaning

Cette hotte a une excellente durée de vie si elle est entretenue correctement.
Elle peut durer en performance et en apparence
Voici quelques conseils pour l'entretien de votre hotte



WARNING: Failure to maintain basic standards of care and cleaning of the range hood will increase the risk of fire.

Faites

Pour nettoyer correctement la hotte, il faut utiliser de l'eau savonneuse tiède ou presque chaude et nettoyer avec un chiffon doux.

Nettoyez la hotte dans l'axe et le sens de la ligne de polissage originale de la hotte.

Après le nettoyage au savon, rincez correctement la hotte à l'eau claire 2 ou 3 fois et essuyez-la délicatement avec un chiffon doux et propre.

Vous pouvez utiliser un produit de polissage non abrasif pour l'acier inoxydable pour une touche plus fine si vous le souhaitez.

Si un système de ventilation est installé, vérifiez régulièrement qu'il n'est pas bouché ou qu'il ne contient pas de débris.

Ne le faites pas

Ne pas nettoyer la hotte avec des produits abrasifs ou des détergents contenant des agents corrosifs. Évitez les détergents contenant des éléments tels que le chlorure d'iode, le fluorure et d'autres agents. Ceux-ci ne feront qu'endommager les matériaux de surface de la hotte.

Ne laissez pas de savon ou d'autres détergents sur la hotte pendant trop longtemps. Ces agents ne feront qu'endommager les matériaux du produit. Vous devez les rincer dès que possible à l'eau claire.

Ne laissez pas la hotte sale trop longtemps car les particules de saleté endommageraient facilement les différentes sections de la hotte.

Ne laissez pas de particules, notamment de construction, pénétrer dans la hotte. Lors d'un nettoyage de masse ou d'une rénovation, veillez à couvrir correctement la hotte afin de réduire les éléments qui s'y logent.

Les produits de nettoyage tels que l'alcool et les autres agents inflammables ne doivent pas être utilisés à proximité de la cuisinière, car ils peuvent provoquer des explosions.

READ AND SAVE THESE INSTRUCTIONS



FOR DOMESTIC COOKING ONLY!



INSTALLER: Leave this manual with the homeowner.
HOMEOWNER: Use and Care information on Page

WARNING

SUITABLE FOR USE IN HOUSEHOLD COOKING AREA.

TO REDUCE THE RISK OF FIRE, ELECTRICAL SHOCK, OR INJURY TO PERSONS, OBSERVE THE FOLLOWING:

1. Use this unit only in the manner intended by the manufacturer. If you have the questions, contact the manufacturer at the email address or telephone number listed in the warranty.
2. Before servicing or cleaning unit, switching power off at service panel and lock service panel to prevent power from being switched on accidentally. When the service disconnecting means cannot be locked, securely fasten a prominent warning device, such as a tag, to the service panel.
3. Installation work and electrical wiring must be done by a qualified personnel in accordance with all applicable codes and standards, including fire-rated construction codes and standards.
4. Sufficient air is needed for proper combustion and exhausting of gases through the flue (chimney) of fuel burning equipment to prevent back-drafting. Follow the heating equipment manufacturer's guidelines and safety standards such as those published by the National Fire Protection Association (NFPA), and the American Society for Heating, Refrigeration and Air Conditioning Engineers (ASHRAE), and the local code authorities.
5. When cutting or drilling into wall or ceiling, do not damage electrical wiring and other hidden utilities.
6. Ducted fans must always be vented to the outdoors.
7. Do not use this unit with any solid-state speed control device.
8. To reduce the risk of fire, use only steel ductwork.
9. This unit must be grounded.

TO REDUCE THE RISK OF A RANGE TOP GREASE FIRE:

- a. Never leave surface units unattended at high settings. Boil overs cause smoking and greasy spillovers that may ignite. Heat oils slowly on low or medium settings.
- b. Always turn hood ON when cooking at high heat or when cooking flaming foods.
- c. Clean ventilating fans frequently. Grease should not be allowed to accumulate on fan or filter.
- d. Use proper pan size. Always use cookware appropriate for the size of the surface element.

WARNING

TO REDUCE THE RISK OF INJURY TO PERSONS IN THE EVENT OF A RANGE TOP GREASE FIRE, OBSERVE THE FOLLOWING*:

1. SMOTHER FLAMES with a close-fitting lid, cookie sheet or metal tray, then turn off the burner. BE CAREFUL TO PREVENT BURNS. IF THE FLAMES DO NOT GO OUT IMMEDIATELY, EVACUATE AND CALL THE FIRE DEPARTMENT.
 2. NEVER PICK UP A FLAMING PAN – You may be burned.
 3. DO NOT USE WATER, including wet dishcloths or towels – This could cause a violent steam explosion.
 4. Use an extinguisher ONLY if:
 - a. You own a Class ABC extinguisher and you know how to operate it.
 - b. The fire is small and contained in the area where it started.
 - c. The fire department has been called.
 - d. You can fight the fire with your back to an exit.
- *Based on "Kitchen Fire Safety Tips" published by NFPA.

CAUTION

1. For general ventilating use only. Do not use to exhaust hazardous or explosive materials and vapors.
2. To avoid motor bearing damage and noisy and/or unbalanced impellers, keep drywall spray, construction dust, etc. off power unit.
3. For the best capture of cooking impurities, your range hood should be mounted so that the top of the hood is 24"-32" above the cooking surface (The minimum hood distance above cook top must not be less than 24"; any installation less than 24" may cause over heat and cause damage to the range hood, ROXON does not warrant this improper installation.
4. Two installers are recommended because of the larger size and weight of this hood.
5. To reduce the risk of fire and to properly exhaust air, be sure to duct air outside – Do not exhaust air into spaces within walls and ceiling or into attics, crawl space or garages.
6. Use with approved cord-connection kit only
7. Please read specification label in product for further information and requirements.

SPECIFICATIONS

Suction Power: 850CFM
 Ceiling Height: Up to 9 feet
 Filter Type: Baffle
 Lamp: 2x3W LED

INSTALL DUCTWORK

VENTING REQUIREMENTS

Determine which venting method is best for your application. Ductwork can extend either through the wall or the roof.

A straight, short duct run will allow the hood to perform most efficiently. Long duct runs, elbows, and transitions will reduce the performance of the hood. Use as few of them as possible. Larger ducting may be required for best performance with longer duct runs. The length of the ductwork and the number of elbows should be kept to a minimum to provide efficient performance.

The size of the ductwork should be uniform. Do not install two elbows together. Use 2" duct tape to seal all joints in the ductwork system.

Install a roof or wall cap. Connect round metal ductwork to cap and work back towards hood location. Use caulking to seal exterior wall or floor opening around the cap.

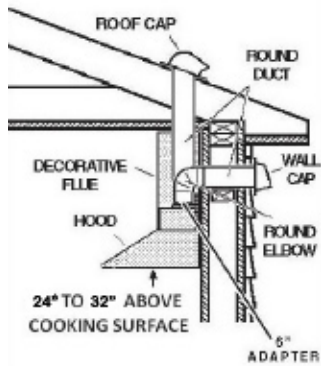

Flexible ductwork is not recommended. Flexible ductwork creates back pressure and air turbulence that greatly reduces performance. **USE ONLY METAL DUCTWORK.** Make sure there is proper clearance within the wall or floor for exhaust duct before making cutouts. Do not cut a joist or stud unless absolutely necessary. If a joist or stud must

be cut, then a supporting frame must be constructed.

45° Elbow	3.0 feet
90° Elbow	5.0 feet
90° Flat Elbow	12.0 feet
Wall Cap	0.0 feet

FIGURE 2

CALCULATE THE DUCT RUN LENGTH

The duct run should not exceed 35 equivalent feet if ducted with the required minimum of 6" round duct. Calculate the length of the ductwork by adding the equivalent feet in FIGURE 2 for each piece of duct in the system. An example shown in FIGURE 3.

For the best results, do not use more than three 90° elbows in a system. Make sure that there is a

9 feet straight duct	9.0 feet
Elbows	10.0 feet
Wall cap	0.0 feet
Total feet	19.0 feet

FIGURE 3

minimum of 24" of straight duct between elbows if

together. If you must elbow right away, do it as far away from the hood's exhaust opening as possible. Distances over 30" are at the installer and users discretion.

Cold weather installations

An additional back draft damper should be installed to minimize backward cold air flow and a nonmetallic thermal break should be installed to minimize conduction of outside temperatures as part of the vent system. The damper should be on the cold air side of the thermal break. The break should be as close as possible to where the vent system enters the heated portion of the house.

WARNING

- Venting system **MUST** terminate outside the home.
- **DO NOT** terminate the ductwork in an attic or other enclosed space.
- **DO NOT** use 4" laundry-type wall caps.
- Flexible-type ductwork is not recommended.
- **DO NOT** obstruct the flow of combustion and ventilation air.
- Failure to follow venting requirements may result in a fire.
- Indoor installation **ONLY**.
- If any trouble shooting happen, **DO NOT** try to repair yourself. If not, warranty void.

FILTRE À GRAISSE EN ACIER INOXYDABLE

L'entretien est important pour le bon fonctionnement de l'appareil. Voici quelques conseils d'entretien à prendre en compte

- Nettoyez fréquemment les filtres à graisse, par exemple toutes les deux semaines ou plus après une utilisation intensive. Vous pouvez utiliser un mélange de détergent chaud pour un nettoyage efficace des graisses.
- Les filtres à lamelles sont faciles à nettoyer et vont au lave-vaisselle.

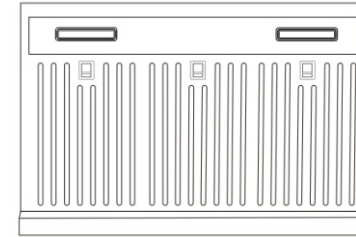

Comment Nettoyer

1. Désengagez le baffle filter du capot en tirant le levier et faites descendre lentement le filter.
2. Nettoyez les filtres avec une solution détergente tiède soigneusement sans vous pencher, puis mettez-les à sécher avant de les remettre en place.
3. Réinstallez les baffle filters.

Operation

Contrôle tactile

Cette hotte peut être commandée manuellement à l'aide d'un panneau de commande frontal doté de fonctions telles que le réglage à 3 vitesses, la lampe et le délai d'attente.



Réglage de la vitesse :

L'option de vitesse est facile à régler en touchant le panneau de commande. Si vous voulez une vitesse faible, vous pouvez toucher le panneau de commande. et est la vitesse moyenne et le est la vitesse élevée

Réglage du niveau de lumière :

, Cette hotte offre un mécanisme d'éclairage amélioré et possède deux niveaux d'intensité lumineuse. En touchant le bouton d'éclairage, une faible intensité est réglée. Si vous touchez le bouton à nouveau, une intensité lumineuse plus élevée est réglée. En touchant le troisième bouton temps, la lumière s'éteindra.

Réglage de l'horloge

Réglage de l'horloge

Lorsque la hotte est éteinte, touchez et maintenez pendant 3 secondes pour entrer dans le mode de réglage de l'horloge. Vous réglerez d'abord l'heure. Appuyez sur ou pour régler l'heure, puis appuyez à nouveau pour régler les minutes. Appuyez sur ou pour régler les minutes. Si vous restez inactif pendant plus de 5 secondes ou si vous appuyez sur l'horloge sera réglée.

Réglage du délai de la minuterie

Lorsque la hotte est en marche, touchez pour lancer la fonction de minuterie. La fonction de minuterie est réglée pour démarrer avec 3 minutes et chaque touche augmentera de 1 minute jusqu'à 5 minutes. Lorsque vous arrêtez de toucher l'écran, le bouton clignote 3 fois.

Conseils : ce modèle offre une fonction d'onde manuelle

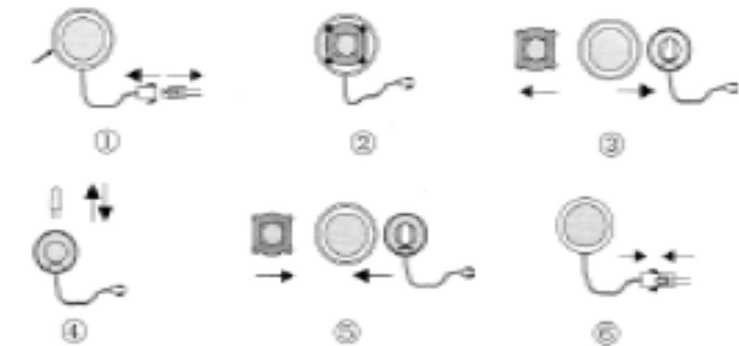

Lamp Replacements

Remplacement des lampes

Demandez à votre revendeur ou visitez notre site web pour acheter la dernière version de LED

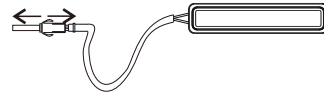

(pull out LED)

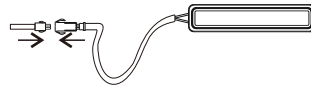

(Plug in terminal to replace LED)

CAUTION: Unplug or disconnect the appliance from the power supply before servicing.

CAUTION: The unit is for general ventilating use only. Do not use to exhaust hazardous or explosive materials and vapors



Pre-installation

TOOLS REQUIRED



Measuring tape

Level



Utility knife



Pencil

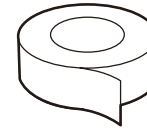

Tape



Adjustable wrench



Phillips screwdriver



Flathead screwdriver



Needle nose pliers



Hammer



Electric drill



Safety goggles



Safety gloves

HARDWARE EXAMPLE

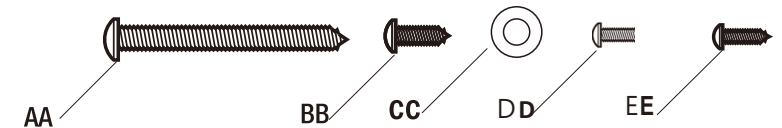

Part	Description	Quantity
AA	Mounting screws	2
BB	Outlet adapter mounting screws	4
CC	Gasket for outlet adapter mounting & duct cover bracket screws	6
DD	Duct cover	4
EE	Attach bracket to duct cover	2

SPECIFICATIONS

Dimensions	Volts	Hertz	Fan CFM	Speeds	Light Wattage	Stainless Steel Grade
29.5"W/35.2"W	120	60	850	6	3	201
22" D						
19.6-39.3"H						

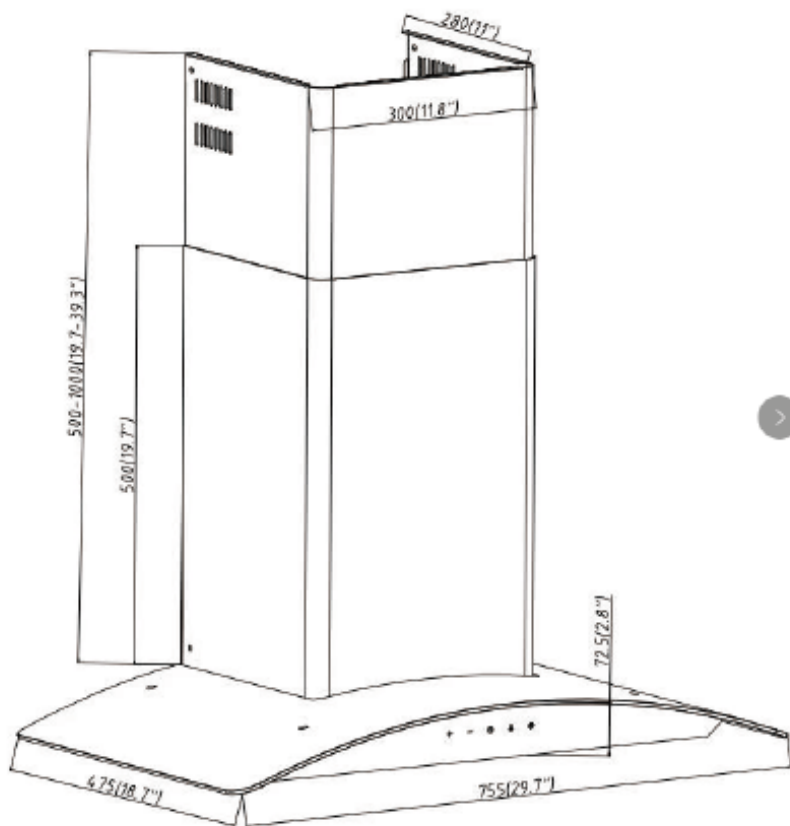

7. Fixez le support au couvercle du conduit intérieur et fixez-le à l'aide de 2 vis (EE) sur le côté. Insérez délicatement les deux couvercles dans la hotte



8. Ajustez à la hauteur désirée en soulevant le couvercle du conduit intérieur et fixez la position avec le support installé à l'étape 7 à l'aide des deux vis (DD) fournies

MODE SANS CONDUIT

Attention au mode de recirculation. N'utilisez pas de conduits en plastique ou en métal rigide.

1. Installez le filtre à charbon sur.
2. Veuillez noter que l'air s'écoulera par les deux grilles situées sur les côtés du sommet de la cheminé

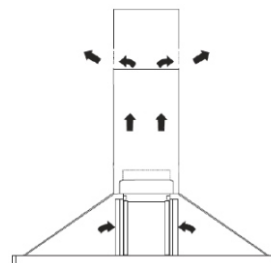

MODE DUCTED



ATTENTION : Pour réduire le risque d'incendie, il est préférable d'utiliser des conduits métalliques (ces derniers doivent

1. Décidez de l'endroit où les conduits (non inclus) seront installés, entre la hotte et l'extérieur
2. Un conduit droit permettra à la hotte de fonctionner plus efficacement
3. Les longs conduits, les coudes et les transitions réduisent les performances de la hotte. Utilisez-en le moins possible avec conduits plus longs.
4. Fixez une longueur adéquate de conduit rond d'environ 152 mm (6 po) à l'adaptateur de sortie d'air
5. L'air ne doit pas être évacué dans un conduit utilisé pour l'évacuation des d'appareils brûlant du gaz ou d'autres combustibles
6. Installez un capuchon de toit/mur Raccordez les conduits métalliques ronds au capuchon et retournez à l'emplacement de la hotte. Utilisez du ruban adhésif en toile pour sceller les joints entre les sections de conduits. Le capuchon de toit/mur doit

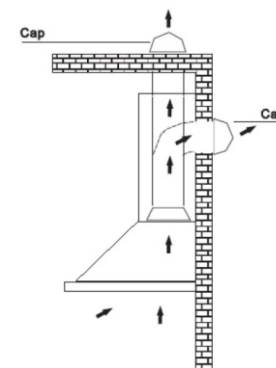

Installation

1. La hotte doit être placée à une distance de 24 à 30 pouces ou selon les recommandations du code du bâtiment local.



2. Veuillez ouvrir le carton et vous assurer que la mousse sous la roue à vent est retirée avant de l'installer

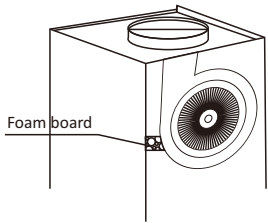

3. Fixez l'adaptateur rond de 6 pouces au support de sortie, en utilisant 4 vis (88) avec des joints (CC).

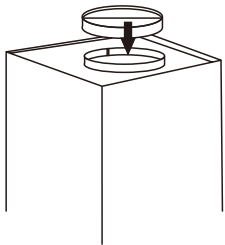

4. Marquez le mur en suivant le trou de montage pour centrer la hotte. Percez les 2 vis de montage (AA) dans le mur.

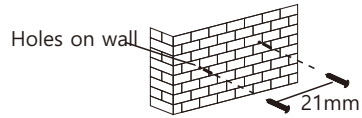

5. Fixez la hotte aux deux vis de montage qui ont été installées à l'étape 4

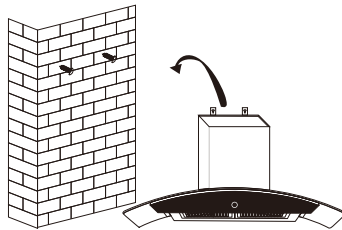

6. Attachez et fixez le tuyau d'évent à l'adaptateur. Utilisez du ruban adhésif en aluminium et enroulez-le autour de la collection pour qu'elle soit bien aérée. Veuillez noter que pour réduire le risque d'incendie, utilisez des conduits en métal (les conduits en métal doivent être achetés séparément).

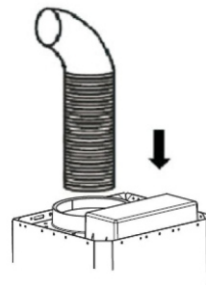

Installation

1. Carefully mark the range hood placement on the wall. Range hood should be placed at a distance of 24" to 30" or recommended by local building code.



2. Please open the carton box and make sure the foam under the wind wheel is take off before install

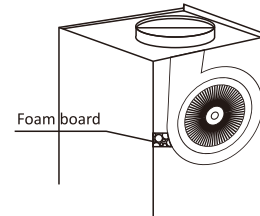

3. Attached the 6in. round adapter to the outlet and secure it using four screws (BB) with gaskets (CC).

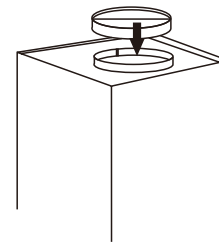

4. Mark the wall by following the mounting hole to center the range hood. Drill the 2 mounting screws (AA) into the wall.

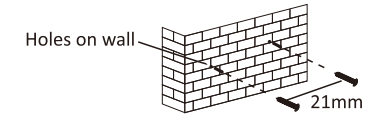

5. Mount the range hood to the two mounting screws that were installed in Step 4.

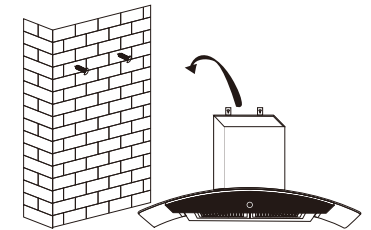

6. Attached and secure vent pipe to the adapter. Use aluminum tape and wrap around the collection to make it air tight. Please note, to reduce the risk of fire use metal ductwork. (Metal duct should be purchased separately)

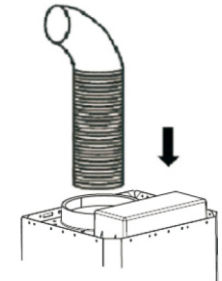

Installation (continued)

7. Attached the bracket to the inner duct cover and secure by 2 screws (EE) on the side. Carefully insert both duct cover into the range hood.

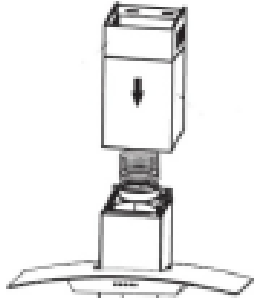

8. Adjust to the desirable height by raising the innerduct cover and secure the position with the bracket installed in Step 7 using the two screws (DD) provided.

NON-DUCTED MODE

Recirculation Mode

caution: Do not use plastic or rigid metal ducting.

1. Install the charcoal filter on.
2. Please note that the air will flow out from the two grids on the two sides of the chimney top.

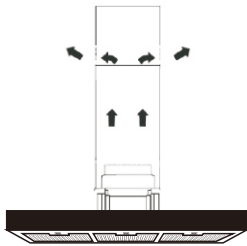

DUCTED MODE

CAUTION: To reduce the risk of fire, metal ductwork is preferred. (Metal duct should be sourced locally.)

1. Decide where the ductwork (not included) will run between the hood and the outside.
2. A straight, short duct run will allow the hood to perform most efficiently.
3. Long duct runs, elbows, and transitions will reduce the performance of the hood. Use as few of them as possible. Larger ducting may be required for best performance with longer duct runs.
4. Attach an adequate length of approximately 152 mm (6 in.) round duct to the air outlet adapter.
5. The air must not be discharged into a flue that is used for exhausting fumes from appliances burning gas or other fuels. Regulations concerning the discharge of air have to be fulfilled.
6. Install a roof/wall cap. Connect round metal ductwork to cap and work back towards hood location. Use duct tape to seal the joints between ductwork sections. (The roof/wall cap should be sourced locally).

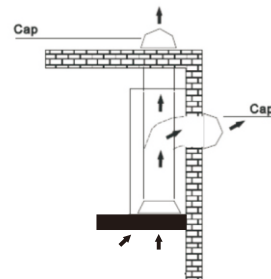

Pre-installation (continued)

SPECIFICATIONS

Dimensions	Volts	Hertz	Fan CFM	Speeds	Light Wattage	Stainless Steel Grade
29.7"W	120	60	750	3	3	201
22"D						
28.3-44.9"H						

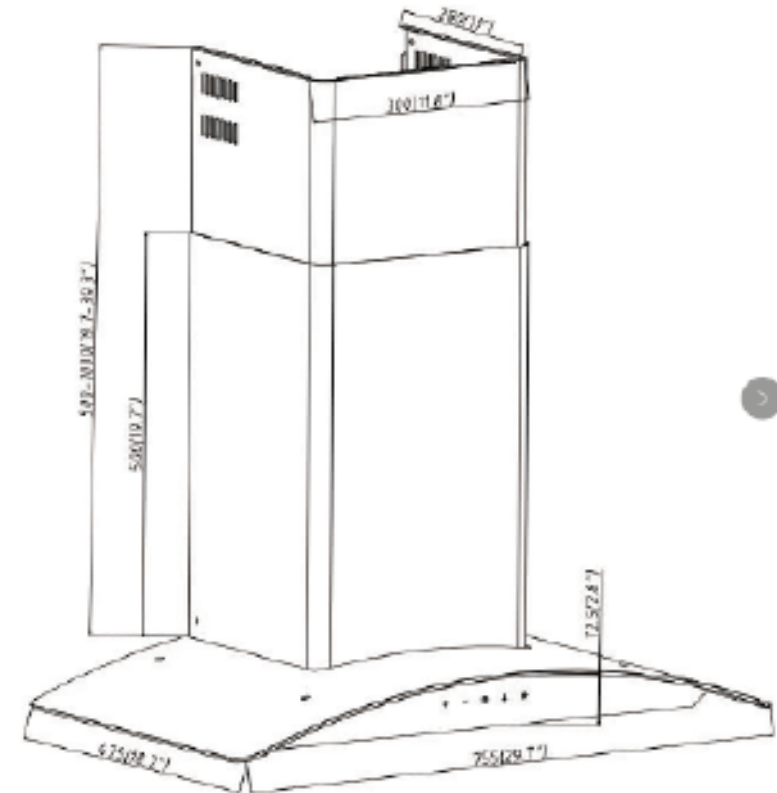

TOOLS REQUIRED

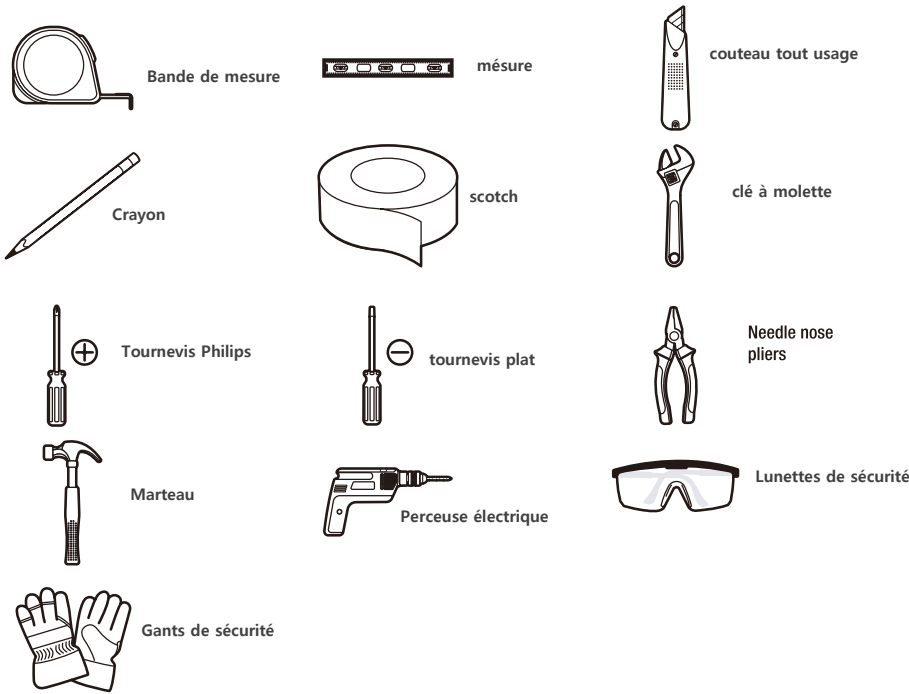

HARDWARE EXAMPLE

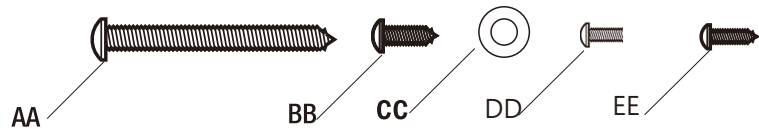



Part	Description	Quantity
AA	Vis de montage	2
BB	Vis de montage de l'adaptateur de sortie	4
CC	Joint pour le montage de l'adaptateur de sortie et les vis du support du couvercle du conduit	6
DD	Couvercle de gaine	4
EE	Fixer le support au couvercle du conduit	2

1. This hood can be manually operated with a front control panel with features such as 3-speed setting, lamp and delay shutoff.









Setting the speed:

The speed option is easy to set by touching control panel. If you want low speed you can touch , and  is the mid speed and  is high speed.

Setting the light intensity level:

This range hood offers an upgraded illumination mechanism and has two light intensity levels. By touching the light button , a low intensity is set. If you touch the button again, higher light intensity is set. By touching the button third time, the light will turn off.

Setting the clock:

When the range hood is off, touch and hold  for 3 seconds to enter into clock setting mode. You will set the hour first. Press  or  to adjust the hour, then press  again to set the minute. Press  or  to set minute. If idle for more than 5 seconds or touch , clock will be set.

Setting the timer delay

While the range hood is running, touch  to initiate the timer feature. The timer feature is set to start with 3 minutes and every touch will increase by 1 minute up to 5 minutes. When stop touching the screen, the button will flash 3 times.

Tips: This model provide hand wave function

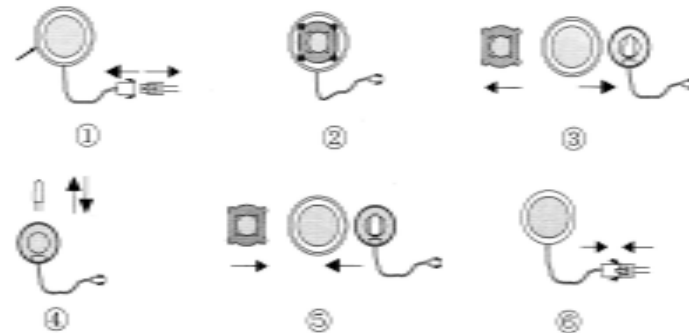

LIGHTING

Lamp Replacements

Ask your dealer or visit our website to buy the latest version of LED

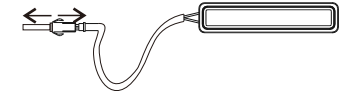

(pull out LED)

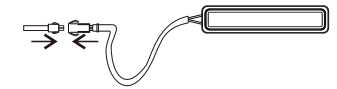

(Plug in terminal to replace LED)

CAUTION: Unplug or disconnect the appliance from the power supply before servicing.

CAUTION: The unit is for general ventilating use only. Do not use to exhaust hazardous or explosive materials and vapors



STAINLESS STEEL GREASE BAFFLE FILTER

Maintenance is important for an effective functioning appliance. Here are a few maintenance tips to consider:

- Cleaning the grease filters frequently, such as every two weeks or more so after heavy use. You can use a warm detergent mixture for efficient grease cleaning.
- Baffle filter are easy to clean and are dishwasher safe.

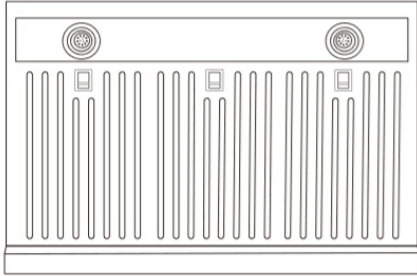

How to clean:

1. Disengage the baffle filter from the hood by pull the lever and slowly take the filter down.
2. Clean the filters with a warm detergent solution carefully without bending and then set to dry before putting it back.
3. Reinstall the baffle filters.

SPÉCIFICATIONS

Puissance d'aspiration : 850CFM
 Hauteur du plafond : Jusqu'à 9 pieds
 Type de filtre : Déflecteur
 Lampe : 2x3W

45 Coude	3.0 pieds
90 Coude	5.0 pieds
90 Coude plat	12.0 pieds
90 Couverture de mur	0.0 pieds

FIGURE 2

CALCULER LA LONGUEUR DE LA GAINÉ

La longueur de la gaine ne doit pas dépasser 35 pieds équivalents si elle est installée avec le minimum requis de gaines rondes de 6". Calculez la longueur de la gaine en ajoutant les pieds équivalents de la FIGURE 2 pour chaque section de gaine du système ; un exemple est illustré à la FIGURE 3.

Pour obtenir les meilleurs résultats, n'utilisez pas plus de trois coudes à 90° dans un système. Assurez-vous qu'il y a un conduit droit de 9 pieds.

Coudes	9.0 pieds
Capuchon de mur	10.0 pieds

Total des	19.0 pieds

FIGURE 3

Minimum de 24" de conduit droit entre les coudes si ensemble. Si vous devez faire un coude tout de suite, faites-le aussi loin que possible de l'ouverture d'évacuation de la hotte.

Les distances supérieures à 30" sont à la discrétion de l'installateur et des utilisateurs.

Installations pour temps froid
 Un registre supplémentaire de contre-tirage doit être installé pour minimiser le retour de l'air froid et une coupure thermique non métallique doit être installée pour minimiser la condition des températures extérieures en tant que partie du système de ventilation. Le registre doit se trouver du côté de l'air froid de la coupure thermique. La coupure doit être aussi proche que possible de l'endroit où le système de ventilation entre dans la partie chauffée de la maison.

INSTALLER LES CONDUITS

EXIGENCES EN MATIÈRE DE VENTILATION

Déterminez la méthode de ventilation qui convient le mieux à votre application. Les conduits peuvent être installés à travers le mur ou le toit.

Un conduit droit et court permettra à la hotte de fonctionner plus efficacement. Les conduits longs, les coudes et les transitions réduisent les performances de la hotte.

Utilisez-en le moins possible. Des conduits plus grands peuvent être nécessaires pour obtenir les meilleures performances avec des conduits plus longs. La longueur des conduits et le nombre de coudes doivent être réduits au minimum pour assurer une performance efficace. La taille des conduits doit être uniforme.

Ne pas installer deux coudes ensemble. Utilisez du ruban adhésif pour conduits de 2' pour sceller tous les joints du système de conduits.

Installez un capuchon de toit ou de mur. Raccordez les conduits métalliques ronds au chapeau et travaillez vers l'emplacement de la hotte. Utilisez un produit de calfeutrage pour sceller l'ouverture du mur extérieur ou du plancher autour du capuchon.

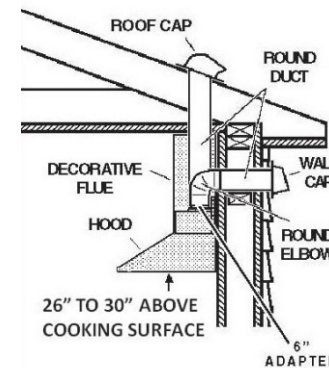

Les conduits flexibles ne sont pas recommandés. Les conduits flexibles créent une contre-pression et des turbulences d'air qui réduisent considérablement les performances. UTILISEZ UNIQUEMENT DES CONDUITS MÉTALLIQUES. Assurez-vous qu'il y a un dégagement approprié dans le mur ou le plancher pour le conduit d'évacuation avant de faire des découpes. Ne coupez pas une solive ou un montant à moins que cela ne soit absolument nécessaire. Si une solive ou un montant doit être coupé, il faut construire un cadre de soutien.

Avertissement

- Le système de ventilation DOIT se terminer à l'extérieur de la maison.
- NE PAS utiliser de capuchons muraux de 4" de type buanderie.
- Les conduits de type flexible ne sont pas recommandés.
- NE PAS obstruer le flux d'air de combustion et de ventilation.
- Le non-respect des exigences en matière de ventilation peut entraîner un incendie.
- Installation intérieure
- UNIQUEMENT Si un problème survient,
- N'ESSAYEZ PAS de le réparer vous-même. Sinon, la garantie est annulée.

LIRE ET ENREGISTRER CES INSTRUCTIONS



POUR LA CUISSON DOMESTIQUE UNIQUEMENT



INSTALLATEUR : Laissez ce manuel au propriétaire de la maison.

PROPRIÉTAIRE : utilisation et entretien à la page

AVERTISSEMENT

CONVIENT POUR UNE UTILISATION DANS UNE ZONE DE CUISSON DOMESTIQUE.

POUR RÉDUIRE LES RISQUES D'INCENDIE, DE CHOC ÉLECTRIQUE OU DE BLESSURE, RESPECTEZ LES CONSIGNES SUIVANTES :

1. N'utilisez cet appareil que de la manière prévue par le fabricant. Si vous avez des questions, contactez le fabricant à l'adresse électronique ou au numéro de téléphone indiqués dans la garantie.
2. Avant de procéder à l'entretien ou au nettoyage de l'appareil, coupez le courant off au panneau de service et verrouillez le panneau de service pour éviter que le courant ne soit mis accidentellement. Lorsque le moyen de déconnexion de service ne peut pas être verrouillé, fixez solidement un dispositif d'avertissement bien visible, tel qu'une étiquette, sur le panneau de service.
3. Les travaux d'installation et le câblage électrique doivent être effectués par un personnel qualifié conformément à tous les codes et normes applicables, y compris les codes et normes de construction fire-rated.
4. Un air suffisant est nécessaire pour une bonne combustion et l'évacuation des gaz par la flue (cheminée) de l'équipement de combustion du combustible afin d'éviter le refoulement. Suivez les directives du fabricant de l'équipement de chauffage et les normes de sécurité telles que celles publiées par la National Fire Protection Association (NFPA), et l'American Society for Heating, Refrigeration and Air Conditioning Engineers (ASHRAE), ainsi que les autorités du code local.
5. Lorsque vous coupez ou percez un mur ou un plafond, n'endommagez pas les câbles électriques et autres équipements cachés.
6. Les ventilateurs à conduit doivent toujours être évacués vers l'extérieur.
7. N'utilisez pas cet appareil avec un dispositif de contrôle de vitesse à semi-conducteurs.
8. Pour réduire le risque de feu, utilisez uniquement des conduits en acier.
9. Cet appareil doit être mis à la terre.

POUR RÉDUIRE LE RISQUE D'UN FEU DE GRAISSE SUR LA CUISINIÈRE :

- A. Ne laissez jamais les unités de surface sans surveillance à des réglages élevés. Les débordements provoquent de la fumée et des projections de graisse qui peuvent s'enflammer. Faites chauffer les huiles lentement sur des réglages bas ou moyens.
- B. Mettez toujours la hotte en marche lors de la cuisson à haute température ou lors de la cuisson d'aliments flammés.
- C. Nettoyez fréquemment les ventilateurs. La graisse ne doit pas s'accumuler sur le ventilateur ou le filtre.
- D. Utilisez une casserole de taille appropriée. Utilisez toujours des ustensiles de cuisson adaptés à la taille de l'élément de surface.

AVERTISSEMENT

POUR RÉDUIRE LES RISQUES DE BLESSURES EN CAS DE FEU DE GRAISSE SUR LE DESSUS DE LA CUISINIÈRE, RESPECTEZ LES CONSIGNES SUIVANTES* :

1. ÉTOUFFEZ LES FLAMMES avec un couvercle qui ferme entièrement, une plaque à biscuits ou un plateau métallique, puis tournez off le brûleur. FAITES ATTENTION POUR ÉVITER
2. LES BRÛLURES. SI LES FLAMMES NE
3. S'ÉTEIGNENT PAS IMMÉDIATEMENT, ÉVACUEZ ET APPELEZ LES POMPIERS.
4. Ne jamais ramasser une casserole enflammée - Vous pourriez vous brûler.
5. N'UTILISEZ PAS D'EAU, y compris des torchons ou des serviettes humides - Cela pourrait provoquer une violente explosion de vapeur.
6. Utilisez un extincteur UNIQUEMENT si : Vous possédez un extincteur de classe ABC et vous savez comment le faire fonctionner.
 - a. Le feu est petit et contenu dans la zone où il a commencé.
 - b. Le service des incendies a été appelé.
 - c. Vous pouvez arrêter le feu avec votre dos à une sortie.

Basé sur " Sécurité incendie en cuisine Tips" publié par la NFPA.

1. Pour une utilisation générale de ventilation uniquement. Ne pas utiliser pour évacuer des matières et des vapeurs dangereuses ou explosives.
2. Pour éviter d'endommager les roulements du moteur et de rendre les roues bruyantes et/ou déséquilibrées, évitez les projections de cloisons sèches, la poussière de construction, etc. off l'unité de puissance.
3. Pour une meilleure capture des impuretés de cuisson, votre hotte de cuisinière doit être installée de façon à ce que le dessus de la hotte soit entre 24 et 32 pouces au-dessus de la surface de cuisson (la distance minimale de
4. la hotte au-dessus de la surface de cuisson ne doit pas être inférieure à 24 pouces ; toute installation inférieure à 24 pouces peut causer une surchauffe et endommager la hotte de cuisinière, ROXON ne garantit pas cette installation incorrecte.
5. Deux installateurs sont recommandés en raison de la taille et du poids de cette hotte.
6. Pour réduire le risque de feu et pour évacuer correctement l'air, veillez à canaliser l'air à l'extérieur - N'évacuez pas l'air dans les espaces situés à l'intérieur des murs et du plafond ou dans les greniers, les vides
7. A utiliser uniquement avec le kit de connexion de cordon approuvé. Les conduits flexibles ne sont pas recommandés.
8. Veuillez lire l'étiquette de spécification dans le produit pour de plus amples informations et exigences.

Care and Cleaning

This range hood has an excellent durability period with proper care; it can last in performance and appearance. Here are a few do's and don'ts for caring for your range hood.



WARNING: Failure to maintain basic standards of care and cleaning of the range hood will increase the risk of fire.

Do

- Proper cleaning of the range hood involves the use of warm or close to hot soapy water and clean with a gentle cloth.
- Clean the hood in line and direction of the original polish line on the hood.
- After soap cleaning, rinse the hood properly with clean water 2-3 times and gently wipe with a soft, clean cloth.
- You can use a non-abrasive stainless steel polish for a finer touch if desired.
- If there is venting systems installed, check on a regular basis to ensure it is not clogged or has debris.

Do Not

- Do not clean the hood with abrasive or detergents containing corrosive agents. Please avoid detergents with elements such as chloride, iodide, fluoride and some other agents. These will only damage the hood surface materials.
- Do not leave soaps or other detergents on the hood for too long. The agents will only damage the product material. You need to rinse as soon as possible with clean water.
- Do not leave the hood dirty for too long as the dirt particles will easily damage the different sections of the hood.
- Do not let particles especially construction types enter the hood. When mass cleaning or renovating, ensure you cover the hood properly to reduce elements lodging in the hood.
- Cleaning agents such as alcohol and other flammable agents should not be used near the range of the stove as these may cause explosions.

Trouble Shooting

DANGER: Please turn off the power circuit or power breaker panel before trouble shooting this range hood. Failure to do so can cause death or serious injury to personal from the live electrical energy involved.

If your range hood has developed issues and you need troubleshooting solutions, you can get assistance from these below. If after trying you are still experiencing problems, you may need to contact a technician to assess.

Problem	Solution
My range hood won't work.	<ol style="list-style-type: none"> 1. Make sure the power supply and wiring are connected securely. 2. Double-check to see that the power breaker is on and the power supply is live. 3. Check to see that the control panel cables are connected correctly to the switchboards.
My range hood vibrates while the fan is operating.	<ol style="list-style-type: none"> 1. Check to ensure the hood is firmly secured to the cabinet/wall. Tighten or add screws if necessary. 2. Confirm that the motor is firmly in place and secured safely. If it is not, tighten it. 3. If those steps haven't resolved the issue, your fan may be damaged. If it is damaged, you may need to replace it.
The fan is operating weakly.	<ol style="list-style-type: none"> 1. Double-check to ensure the duct size is correct. 2. Clean ducts or filters if they're dirty. Also, check to make sure the mesh enclosure on the hood is receiving proper air ventilation. 3. If possible, check to see that the damper is functioning properly regarding the opening.
The fan is not working properly even though the lights are working.	<ol style="list-style-type: none"> 1. Double-check that the fan is not jammed /that it isn't scraping any of the surfaces of the hood. 2. If this doesn't work, you may need to replace the motor as it may be defective.
The vent hood is not working efficiently.	<ol style="list-style-type: none"> 1. The minimum distance between the cooking area and the appliance should be 24" or 32" maximum. Check to see if this is correct. 2. Make sure that the duct is not susceptible to easy wind opening. 3. Make sure the fan speed is at the appropriate rate. The heavier the cooking, the greater the speed of the hood should be set. 4. Closing the windows and doors in the room will allow the vent to work much better. 5. As noted during the installation process, all ductwork must be done correctly. You may need to reduce the length of ductwork or reduce elbows. 6. Make sure all joinery in ductwork is sealed and secured properly.
The light is not working.	<ol style="list-style-type: none"> 1. Check to see if lightbulb is loose and needs to be tightened. 2. If tightening doesn't fix the problem, replace bulb with a new one and see if that solves the issue. 3. If replacement and/or tightening does not solve, you may need to replace the lighting service system on the hood.
The touch panel is not responding.	<ol style="list-style-type: none"> 1. Perform a power cycle reset by unplug the power cord, wait 10 seconds, and plug the power cord back. 2. If Step 1 doesn't resolve the issue, please contact us immediately for a control panel replacement.

Table of Contents

Informations de sécurité.....	14
Pré-installation-----	15
Installation-----	17
Opération -----	19
Maintenance-----	20
Soins et nettoyage-----	21
Dépannage-----	22