

WARRANTY / GARANTIE

LIMITED WARRANTY

FOR FIVE YEARS from the date of original sale this appliance is warranted against defects in material or workmanship when it is correctly installed, operated and maintained according to all supplied instructions.

WITH PROOF OF ORIGINAL SALE a defective appliance will be replaced free of charge.

The Kenmore brand name is used under license. Direct all claims for warranty service to Koolatron Corporation, call 1-800-265-8456 or email service@koolatron.com

This warranty is void if this appliance is ever used for other than private household purposes. This warranty gives you specific legal rights, and you may also have other rights which vary from state to state.

GARANTIE LIMITÉE

PENDANT CINQ ANS à compter de la date d'achat, cet appareil est garanti contre tout défaut de matériau ou de fabrication en cas d'installation, d'utilisation et d'entretien conformément aux instructions fournies.

AVEC PREUVE DE VENTE ORIGINALE, un appareil défectueux sera remplacé gratuitement.

Le nom de marque Kenmore est utilisé sous licence. Adressez toutes les réclamations pour le service de garantie à Koolatron Corporation, appeler 1 800 265-8456 ou envoyer un e-mail à service@koolatron.com

Cette garantie est nulle si cet appareil est utilisé à des fins autres que domestiques.

Cette garantie vous confère des droits juridiques spécifiques et vous pouvez également jouir d'autres droits qui peuvent varier d'un État à l'autre.

Koolatron Corporation
4330 Commerce Dr., Batavia, NY 14020 USA
139 Copernicus Blvd., Brantford, ON N3P1N4 Canada

Kenmore and the Kenmore logo are registered trademarks to Transform SR Brands LLC and are used under license by Koolatron Corporation

Kenmore et le logo Kenmore sont des marques déposées de Transform SR Brands LLC et sont utilisées sous licence par Koolatron Corporation

09/2021-v1

H1S355

Kenmore Elite®



1.3 HP Blender with Single Serve Cup Mélangeur de 1,3 HP avec tasse à portion individuelle



Customer Assistance
Service à la clientèle
1-800-265-8456
www.koolatron.com

KKEB1.3HSS

Use & Care Guide
Guide d'utilisation et d'entretien

IMPORTANT SAFEGUARDS

When using electrical appliances, basic safety precautions should always be followed, including the following:

1. READ all instructions
2. To protect against the risk of electric shock, do not put Hand mixer in water or other liquid.
3. Close supervision is necessary when any appliance is used by or near children.
4. UNPLUG from outlet when not in use, before putting on or taking off parts and before cleaning.
5. AVOID contact with moving parts. Keep hands, hair, clothing, as well as spatulas and other utensils away from all accessories during operation to reduce the risk of injury to persons and/or damage to the hand mixer.
6. DO NOT operate any appliance with a damaged cord or plug, or after the appliance malfunctions or has been dropped or damaged in any manner. Take the appliance to a qualified service dealer or repair.
7. The use of attachments not recommended or sold by the manufacturer may cause fire electric shock or personal injury.
8. DO NOT use outdoors.
9. DO NOT let the cord hang over the edge of the table or counter.
10. Keep hands and utensils out of container while blending to reduce the risk of severe injury to persons or damage to the blender. A scraper may be used, but must be used ONLY when the blender is not running.
11. Blades are sharp. Handle carefully.
12. To reduce the risk of injury, never place cutter-assembly blades on base without jar properly attached.
13. ALWAYS operate blender with cover in place.
14. When blending hot liquids remove measuring cup from the two-piece lid. Do not fill jar beyond 3-cup level.
15. To protect against electrical shock this appliance is equipped with a cord having a 3-prong grounding-type plug for insertion into a proper grounding-type receptacle DO NOT alter the Plug for use in a 2-prong receptacle. If the plug will not fit into a receptacle, have the proper receptacle installed by a qualified electrician.
16. A short power supply cord (or detachable power supply cord) is to be provided to reduce risks resulting from becoming entangled in or tripping over a longer cord. This appliance is equipped with a short power supply cord.
16. This product is designed for household use only.

SAVE THESE INSTRUCTIONS!

PARTS AND FEATURES

Fig. 1

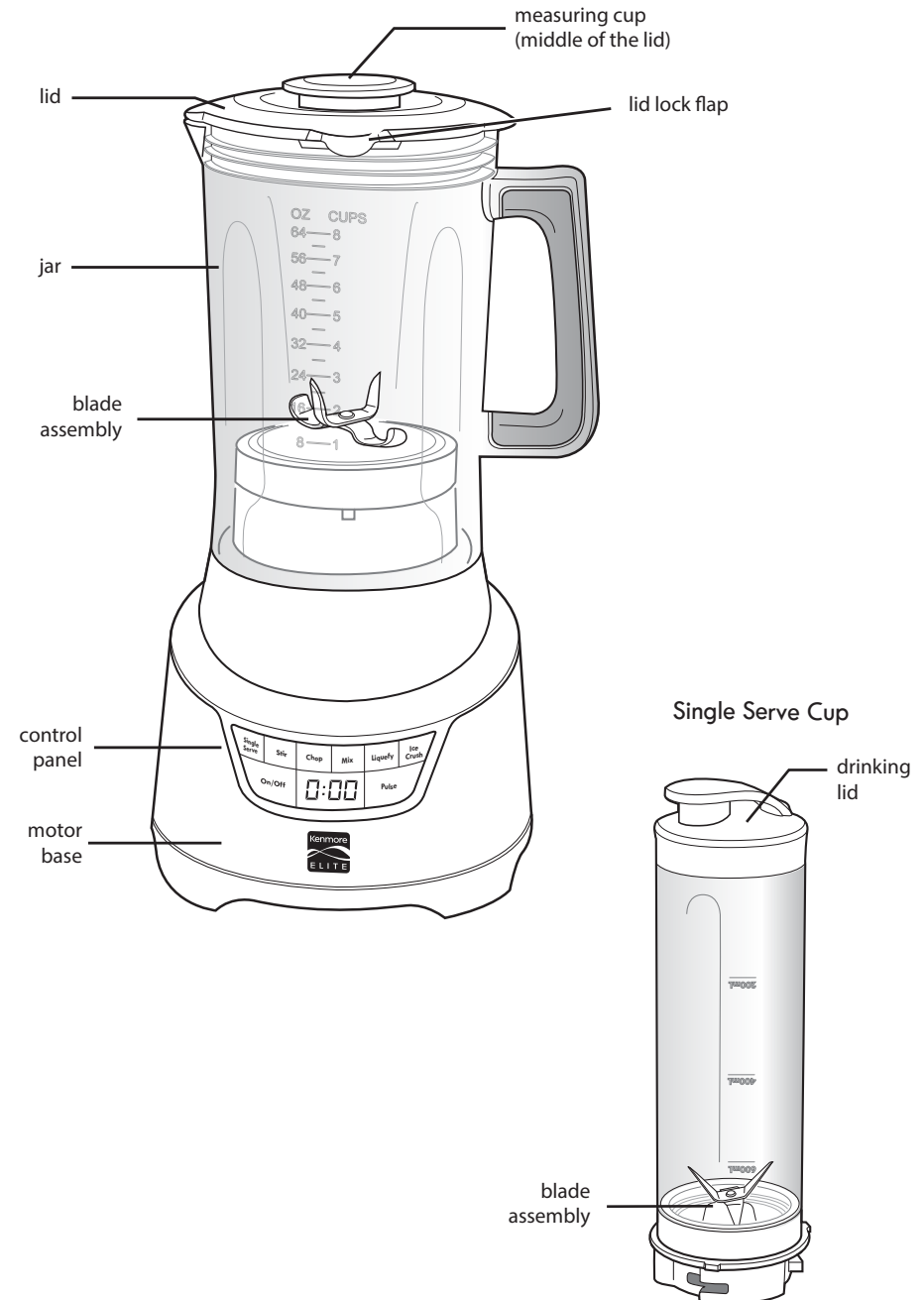

PREPARING YOUR BLENDER

1. Before assembling your blender, wipe blender base with a warm sudsy cloth, then wipe clean with a damp cloth. Dry with a soft cloth. Wash blender jar, lid, and blades in warm, sudsy water. Rinse and wipe parts dry.



CAUTION - NEVER place blender motor base in water or other liquid.



CAUTION - Blades are sharp. Handle carefully

2. Align the guide ribs inside the jar collar with the guide grooves on the motor base and lower the jar securely into place (Fig. 2).

Fig. 2

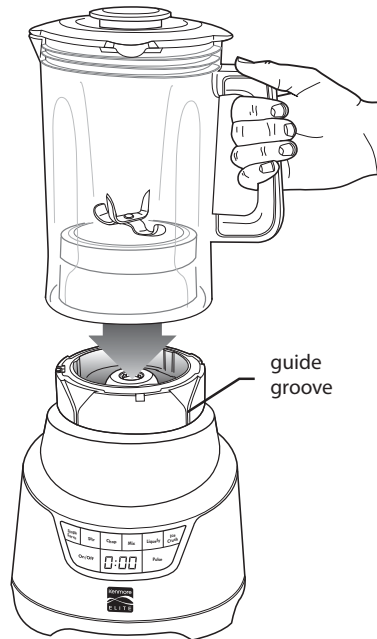

WARNING - Injury Hazard
Unplug mixer before touching beaters or other accessories. Failure to do so, can result in broken bones, cuts or bruises.

CONTROL PANEL

Your blender has been designed to work in a variety of ways to suit your blending needs. You can easily control its blending function by means of the control panel buttons: Single Serve, Stir, Chop, Mix, Liquefy, Ice Crush and Pulse. Single Serve and Pulse allow intermittent operation. Stir, Chop, Mix and Liquefy are continuous operation in an ascending scale of speed from Stir (slowest) to Liquefy (fastest). Ice Crush contains a programmed series of short operation bursts and pauses followed by a continuous blending period. See Fig. 3.



Fig. 3

OPERATING YOUR BLENDER

TO OPERATE BLENDER

1. Place Blender motor base on a dry, level, stable surface.
2. Set jar assembly into place on motor base.
3. Place the food solids and liquids to be blended into the jar and put the lid on the jar before blending. Secure the lid onto the jar by snapping the Lid Lock Flaps over the tabs on the side of the jar. See Fig. 4. Be sure the measuring cup is in place in the middle of the lid.
NOTE - For easy lid removal, hold hand over Lock Flap on one side of lid. With other hand, release Lock Flap on other side of lid and lift lid up.
4. Plug power cord into a standard 120-V, 60 Hz AC-only, 3-prong electrical outlet. Press the On/Off button to turn on the blender controls. The blue LED will flash 0:00 for the timer, and the On/Off button words will flash.
IMPORTANT - Always rest one hand on top of blender jar with lid securely in place when operating blender.

Fig. 4

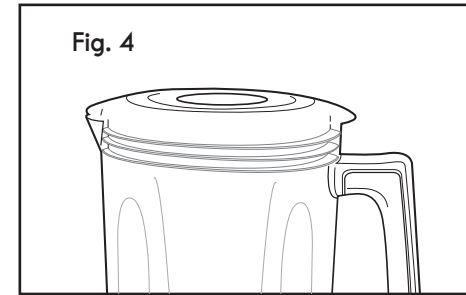

BLENDER FUNCTIONS

When a function button is pressed, the function operates continuously (except Ice Crush) at one speed for a 1 minute cycle and then stops. Press the button again to turn the function off prior to 1 minute. To reactivate the function past the 1 minute cycle, simply repress the button.

NOTE - Once the On/Off button is pressed, the button and window display will go out if no function button is pressed within 2 minutes.

SINGLE SERVE

Use SINGLE SERVE function only when the Single Serve Cup is inserted onto the motor base. See USING THE SINGLE SERVE CUP section in this Use & Care Guide.

STIR, CHOP, MIX or LIQUEFY

Press the On/Off button. The button words will flash and timer will flash 0:00 in window. Press Stir, Chop, Mix or Liquefy function button to start blender blade rotation. Timer will count up to 1 minute and blender will stop. Press On/Off or function button at any time during cycle to cancel operation.

OPERATING YOUR BLENDER

ICE CRUSH

Press the On/Off and then the Ice Crush button. The Blender will spin for one second and rest for two seconds. This will repeat 5 times. The blender will then run continuously for 45 seconds and then turn off. See CRUSHING ICE in BLENDER TIPS AND TECHNIQUES section for further ice crushing details.

PULSE MODE

The blender has a Pulse function that is controlled by pressing one of the other function buttons after the Pulse button has been pressed. To run the blender intermittently (pulse mode) rather than continuously, first press the PULSE button. The PULSE button words will illuminate. P will flash in the display window. Now select, press and hold the Stir, Chop, Mix or Liquefy button. When you release the button the blender will stop and turn off. Press the Pulse button again if you want to leave Pulse operation.

MEASURING CUP LID HOLE

To add food or pour liquid into the jar while blender is in operation, remove the measuring cup in the middle of the lid.

Add the ingredients through the hole in the middle of the lid, and then replace the measuring cup

After adding ingredients, DO NOT allow the blender to run without the lid and measuring cup securely in place. The speed of the blades will throw contents high up in the jar, and without the lid could spill out.

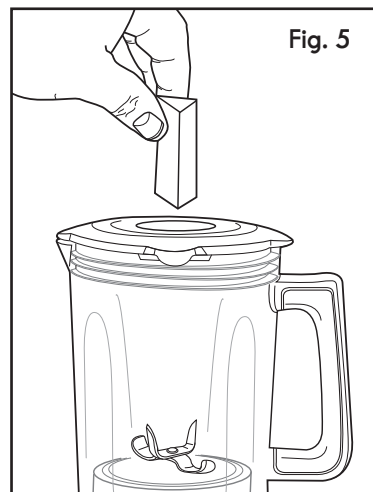

WARNING

Do not touch blades. Always turn blender off and wait until blades have stopped rotating before removing jar or lid.



CAUTION - When removing jar from motor base after recent blender operation, avoid contact with the metal gear on the underside of the blade assembly. The gear will be hot from use.

OPERATING YOUR BLENDER

USING THE SINGLE SERVE CUP

1. Insert the appliance plug into an appropriate wall socket.

2. Fill the single serve cup with desired food and secure the blade assembly lid onto the cup as shown. See Fig. 6.

3. Turn the single serve cup upside down and place it onto the motor base, aligning the tabs on the cup with the motor base. Press the On/Off button. The Single Serve button words will flash 3 times and then go out. The On/Off button words and the timer in the window display will begin flashing.

4. Press the Single Serve button to start blending. The timer in the window display will count the number of seconds each time the Single Serve button is pressed. Operate blender with Single Serve button until ingredients are satisfactorily blended. Press On/Off button to leave Single Serve function.

5. Rotate the single serve cup counterclockwise and take it out from the motor base. See Fig. 7.

6. Turn the single serve cup over and rest it on a flat surface. Replace the blade assembly with the drinking lid. See Fig. 8.

Raise the cap on the drinking lid to drink the blended contents directly out of the cup.

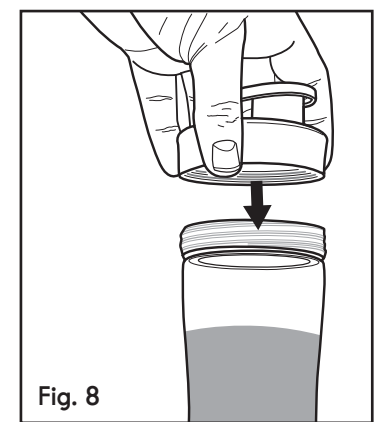
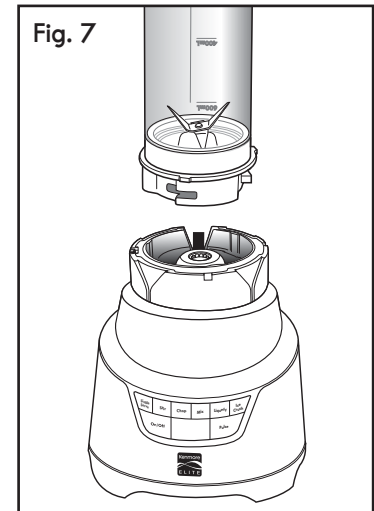
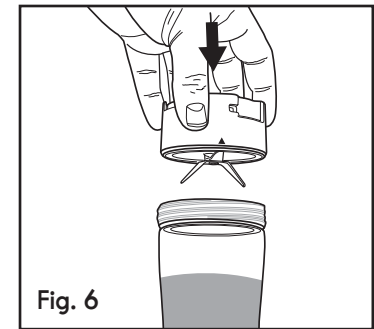

CONSIGNES DE SÉCURITÉ IMPORTANTES

Lors de l'utilisation d'appareils électriques, il faut toujours observer certaines précautions élémentaires de sécurité, y compris les suivantes :

1. LISEZ toutes les instructions.
2. Pour éviter tout risque de choc électrique, n'immergez pas le mélangeur dans de l'eau ou tout autre liquide.
3. Une surveillance attentive s'impose lorsqu'un appareil ménager est utilisé par ou à proximité d'enfants.
4. DÉBRANCHEZ l'appareil lorsqu'il n'est pas utilisé, avant d'y ajouter des pièces ou d'en enlever et avant de le nettoyer.
5. ÉVITEZ tout contact avec les parties mobiles de l'appareil.
6. NE FAITES PAS fonctionner un appareil dont la fiche ou le cordon d'alimentation est endommagé, lorsque l'appareil ne fonctionne pas correctement ou est tombé ou endommagé d'une quelconque façon. Retournez l'appareil au centre de service agréé le plus proche pour examen, réparation ou réglage.
7. L'utilisation d'accessoires non recommandés, y compris les boîtes de conserve, par le fabricant de l'appareil peut causer des blessures.
8. N'UTILISEZ PAS l'appareil à l'extérieur.
9. NE LAISSEZ PAS le cordon pendre du bord de la table ou du comptoir.
10. Gardez les mains et les ustensiles à l'écart du récipient lors du mélange pour éviter des blessures graves ou des dommages au mélangeur. Vous pouvez utiliser un grattoir, mais il doit être employé uniquement lorsque le mélangeur ne fonctionne pas.
11. Les lames sont tranchantes. Manipulez-les avec précaution.
12. Pour réduire le risque de blessure, ne placez jamais l'ensemble de lames sur la base sans installer correctement le récipient au préalable.
13. UTILISEZ TOUJOURS le mélangeur avec le couvercle en place.
14. Lorsque vous mélangez des liquides chauds, retirez la tasse à mesurer du couvercle en deux pièces. Ne remplissez pas le récipient au-delà du niveau de 3 tasses.
15. Cet appareil est équipé d'un cordon muni d'une fiche de mise à la terre à 3 broches pour l'insertion dans une prise de mise à la terre appropriée à des fins de protection contre les chocs électriques. NE MODIFIEZ PAS la fiche pour une utilisation dans une prise à 2 broches. Si la fiche ne s'insère pas dans la prise, demandez à un électricien qualifié d'installer une prise appropriée.
16. Pour réduire les risques d'emmêlement ou de trébuchement causés par un cordon long, l'ouvre-boîte est muni d'un cordon d'alimentation court (ou un cordon d'alimentation amovible). Cet appareil est muni d'un cordon d'alimentation court.
17. **Cet appareil est conçu pour un USAGE DOMESTIQUE SEULEMENT.**

CONSERVEZ CES CONSIGNES!

PIÈCES ET CARACTÉRISTIQUES

Fig. 1

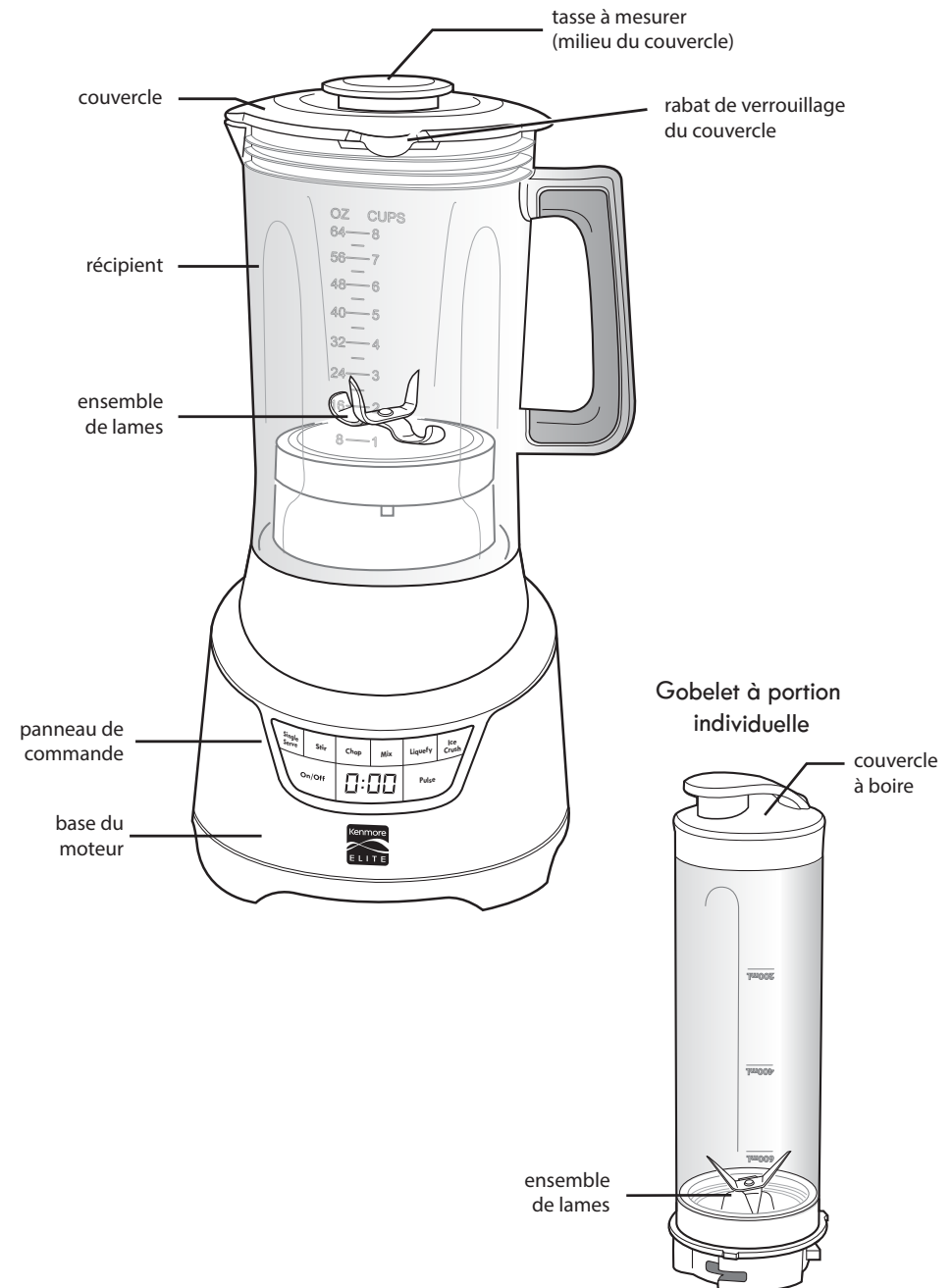

PRÉPARATION DE VOTRE MÉLANGEUR

1. Avant d'assembler votre mélangeur, essuyez la base du mélangeur avec un chiffon savonneux chaud, puis essuyez-le avec un chiffon humide. Séchez le tout avec un chiffon doux. Lavez le bol, le couvercle et les lames du mélangeur dans de l'eau tiède savonneuse. Rincez et séchez les pièces.



ATTENTION - N'IMMERGEZ JAMAIS la base de moteur du mélangeur dans de l'eau ou tout autre liquide.



ATTENTION - Les lames sont tranchantes. Manipulez-les avec précaution.

2. Alignez les nervures de guidage à l'intérieur du collier du récipient avec les rainures de guidage sur la base du moteur et abaissez solidement le récipient en place (fig. 2).



AVERTISSEMENT

Pour éviter les coupures graves ou l'amputation, NE METTEZ JAMAIS vos doigts ou vos mains dans le récipient du mélangeur une fois que le récipient est en place.

PANNEAU DE COMMANDE

Votre mélangeur a été conçu pour fonctionner de différentes manières afin de répondre à vos besoins de mélange. Vous pouvez facilement contrôler sa fonction de mélange à l'aide des boutons du panneau de commande : Single Serve (portion individuelle), Stir (remuer), Chop (hacher), Mix (mélanger), Liquefy (liquéfier), Ice Crush (broyer la glace) et Pulse (impulsions) permettent un fonctionnement intermittent. Stir (mélanger), Chop (hacher), Mix (mélanger) et Liquefy (liquéfier) sont des opérations continues dans une échelle de vitesse ascendante allant de Stir (la plus lente) à la Liquefy (la plus rapide). La fonction Ice Crush (broyer la glace) contient une série programmée d'impulsions et de pauses de fonctionnement courtes suivies d'une période de mélange continue. (fig. 3).

Fig. 3



UTILISATION DU MÉLANGEUR

FAIRE FONCTIONNER LE MÉLANGEUR

1. Placez la base du mélangeur sur une surface sèche, plane et stable.
2. Mettez le récipient en place sur la base du moteur.
3. Placez les aliments solides et liquides à mélanger dans le récipient et placez le couvercle sur le récipient avant de mélanger. Fixez le couvercle sur le récipient en enclenchant les rabats de verrouillage du couvercle sur les languettes sur le côté du récipient. Consultez la figure 4. Assurez-vous que la tasse à mesurer est en place au milieu du couvercle.

REMARQUE : Pour un retrait facile du couvercle, maintenez votre main au-dessus du rabat de verrouillage sur un côté du couvercle. De l'autre main, relâchez le rabat de verrouillage de l'autre côté du couvercle et soulevez le couvercle.

4. Branchez le cordon d'alimentation dans une prise électrique standard à 3 broches de 120 V, 60 Hz CA uniquement. Appuyez sur le bouton On/Off (marche/arrêt) pour activer les commandes du mélangeur. La DEL bleue clignotera à 0:00 pour la minuterie et les mots du bouton On/Off clignoteront.

IMPORTANT : Posez toujours une main sur le dessus du récipient avec le couvercle fermement en place lors du fonctionnement du mélangeur.

Fig. 4



FONCTIONS DU MÉLANGEUR

Lorsqu'un bouton de fonction est enfoncé, la fonction fonctionne en continu (sauf Ice Crush [broyer de la glace]) à une vitesse pendant un cycle de 1 minute, puis s'arrête. Appuyez à nouveau sur le bouton pour désactiver la fonction avant la fin du délai de 1 minute. Pour réactiver la fonction après le cycle d'une minute, il suffit de réappuyer sur le bouton.

REMARQUE : Une fois que le bouton On/Off (marche/arrêt) est enfoncé, le bouton et l'affichage de la fenêtre s'éteint si aucun bouton de fonction n'est enfoncé dans les 2 minutes qui suivent.

PORTION INDIVIDUELLE

Utilisez la fonction SINGLE SERVE (portion individuelle) uniquement lorsque le gobelet à portion individuelle est inséré sur la base du moteur. Reportez-vous à la section UTILISATION DU GOBELET À PORTION INDIVIDUELLE dans ce guide d'utilisation et d'entretien. REMUER, HACHER, MÉLANGER ou LIQUÉFIER Appuyez sur le bouton ON/OFF (marche/arrêt). Les mots des boutons clignoteront et la minuterie clignotera à 0:00 dans la fenêtre. Appuyez sur le bouton de fonction Stir (remuer), Chop (hacher), Mix (mélanger) ou Liquefy (liquéfier) pour démarrer la rotation de la lame du mélangeur. La minuterie comptera jusqu'à 1 minute et le mélangeur s'arrêtera. Appuyez sur le bouton On/Off (marche/arrêt) ou sur le bouton de fonction à tout moment pendant le cycle pour annuler l'opération.

UTILISATION DU MÉLANGEUR

BROYER DE LA GLACE

Appuyez sur le bouton On/Off (marche/arrêt), puis sur le bouton Ice Crush (broyer de la glace). Les lames du mélangeur tourneront pendant une seconde et se reposeront pendant deux secondes. Cette opération se répétera 5 fois. Le mélangeur fonctionne ensuite en continu pendant 45 secondes, puis s'éteindra. Consultez la section BROYER DE LA GLACE dans la section CONSEILS ET TECHNIQUES DU MÉLANGEUR pour plus de détails sur le broyage de la glace.

MODE IMPULSION

Le mélangeur comporte une fonction Pulse (impulsion) qui est contrôlée en appuyant sur l'un des autres boutons de fonction après avoir appuyé sur le bouton Pulse. Pour faire fonctionner le mélangeur par intermittence (mode impulsion) plutôt qu'en continu, appuyez d'abord sur le bouton PULSE (impulsion). Les mots du bouton PULSE s'allumeront. P clignotera sur l'afficheur. Maintenant, sélectionnez, appuyez longuement sur le bouton Stir (remuer), Chop (hacher), Mix (mélanger) ou Liquefy (liquéfier). Lorsque vous relâchez le bouton, le mélangeur s'arrête et s'éteint. Appuyez à nouveau sur le bouton Pulse (impulsion) si vous souhaitez quitter le mode Pulse.

TROU DE COUVERCLE DE TASSE À MESURER

Pour ajouter de la nourriture ou verser du liquide dans le récipient pendant que le mélangeur est en marche, retirez la tasse à mesurer au milieu du couvercle.

Ajoutez les ingrédients à travers le trou au milieu du couvercle, puis replacez la tasse à mesurer.

Après avoir ajouté les ingrédients, NE LAISSEZ PAS le mélangeur fonctionner sans le couvercle et la tasse à mesurer fermement en place. La vitesse des lames jettera le contenu très haut dans le récipient, et sans le couvercle, il pourrait se répandre.

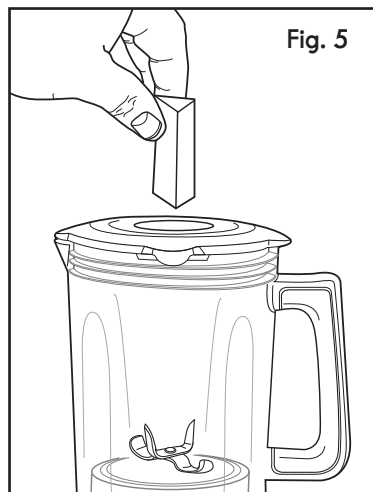

AVERTISSEMENT

Ne touchez pas les lames. Éteignez toujours le mélangeur et attendez que les lames aient cessé de tourner avant de retirer le récipient ou le couvercle.



ATTENTION - Lorsque vous retirez le récipient de la base du moteur après une utilisation récente du mélangeur, évitez tout contact avec l'engrenage métallique sur la face inférieure de l'ensemble de lames. L'engrenage sera chaud lors de l'utilisation du mélangeur.

UTILISATION DU MÉLANGEUR

UTILISATION DU GOBELET À PORTION INDIVIDUELLE

1. Insérez la fiche d'alimentation dans la prise de courant.

2. Remplissez le gobelet à portion individuelle avec les aliments désirés et fixez le couvercle de l'ensemble de lames sur le gobelet comme illustré (fig. 6).

3. Retournez le gobelet pour portion individuelle et placez-le sur la base du moteur, en alignant les languettes du gobelet avec la base du moteur. Appuyez sur le bouton On/Off (marche/arrêt). Les mots du bouton Single Serve (portion individuelle) clignotent 3 fois puis s'éteignent. Les mots du bouton On/Off (marche/arrêt) et la minuterie dans l'affichage de la fenêtre commenceront à clignoter.

4. Appuyez sur le bouton Single Serve (portion individuelle) pour commencer à mélanger. La minuterie dans la fenêtre d'affichage comptera le nombre de secondes à chaque fois que le bouton Single Serve (portion individuelle) est enfoncé. Faites fonctionner le mélangeur à l'aide du bouton Single Serve (portion individuelle) jusqu'à ce que les ingrédients soient mélangés de manière satisfaisante. Appuyez sur le bouton On/Off (marche/arrêt) pour quitter la fonction Single Serve (portion individuelle).

5. Faites tourner le gobelet pour portion individuelle dans le sens antihoraire et retirez-le de la base du moteur (fig. 7).

6. Retournez le gobelet pour portion individuelle et posez-le sur une surface plane. Remplacez l'ensemble de lame par le couvercle à boire (fig. 8).

Levez le capuchon du couvercle pour boire le contenu du mélange directement hors du gobelet.

