



PHOENIXM2

Manuel de l'utilisateur

NE PAS RETOURNER CE PRODUIT EN MAGASIN

Veillez joindre un représentant du service à la clientèle de DEFENDER® pour toute information supplémentaire sur les caractéristiques du produit, sur les spécifications ou de l'aide pour la configuration. Veuillez nous joindre par l'une des façons suivantes :

Clavardage : www.DefenderCameras.com

INFORMATION SUR LA GARANTIE

La qualité est très importante pour nous. C'est pourquoi tous nos produits vous sont offerts avec une garantie d'une durée d'un an à partir de la date d'achat contre toute défaillance de fabrication et de matériel. Si vous avez un problème concernant la garantie ou le soutien, veuillez nous joindre à www.DefenderCameras.com/support

Pour plus d'information sur la garantie de nos produits, veuillez visiter notre site Internet au www.DefenderCameras.com.

TERMES DE LA GARANTIE

1. Les produits DEFENDER® sont garantis pour une période d'un an suivant la date d'achat contre toute défaillance de fabrication et de matériaux. Cette garantie est limitée à la réparation, le remplacement ou le remboursement du prix d'achat à la discrétion de DEFENDER®.
2. Cette garantie devient nulle si le produit démontre des signes évidentes d'utilisation abusive, de traitement inadéquat ou de sabotage en violation des règles d'instructions indiquées au manuel de l'utilisateur.
3. Le nettoyage de routine, l'entretien, la mécanique et l'usure normale ne sont pas couverts aux termes de cette garantie.
4. La garantie expressément prévue aux présentes est la seule garantie fournie en rapport avec le produit lui-même et aucune autre garantie, explicite ou implicite est fournie. DEFENDER® n'assume aucune responsabilité pour n'importe quelle autre réclamation non spécifiquement mentionnée dans cette garantie.
5. Cette garantie ne couvre pas les frais de port, d'assurance ou tout autre frais accessoires.
6. Vous devez contacter DEFENDER® avant d'envoyer un produit pour une réparation. Vous recevrez un numéro d'autorisation de retour ainsi que des instructions pour le retour. Lorsque vous retournez le produit pour réparation sous garantie, veuillez l'emballer soigneusement dans la boîte d'origine avec tous les accessoires fournis et y joindre votre reçu original ou une copie ainsi qu'une brève explication du problème (incluant #RA).
7. Cette garantie est valide seulement au Canada et aux États-Unis continentaux.
8. Cette garantie ne peut être émise de nouveau.



MERCI

Vous avez pris la bonne décision de protéger vos articles de valeur.

FCC

L'appareil est conforme à la section 15 des règlements FCC.

Le fonctionnement est assujéti aux deux conditions suivantes : (1) Cet appareil ne doit pas causer d'interférence nuisible et (2) cet appareil doit accepter toute interférence reçue, y compris les interférences qui peuvent causer un fonctionnement non désiré.

NOTE de FCC : le fabricant n'est pas responsable de toute interférence radio ou télé causée par des modifications non autorisées sur cet équipement. De telles modifications pourraient annuler l'autorité de l'utilisateur à manipuler cet équipement.

NOTE Ic : appareil de faible puissance rf

Le fonctionnement est assujéti aux deux conditions suivantes : (1) Cet appareil ne doit pas causer d'interférence nuisible et (2) cet appareil doit accepter toute interférence reçue, y compris les interférences qui peuvent causer un fonctionnement non désiré.

PRODUCTION DE CLASSE B OU A : Cet appareil numérique de classe B est conforme à la norme canadienne ICES-003.

RENONCIATION

DEFENDER® ne cautionne aucun des produits DEFENDER® pour toute activité illégale. DEFENDER® n'est pas responsable de quelque manière que ce soit sous forme de tout dommage, de vandalisme, de vol ou de toute autre action sur un produit DEFENDER® en cours d'utilisation par le consommateur. Ceci est la version 1.0 de ce produit, vous pouvez trouver les versions mises à jour en visitant le site Internet du produit.

IMPORTANT! VEUILLEZ LIRE

NE PAS RETOURNER CE PRODUIT EN MAGASIN.....	2
INFORMATION SUR LA GARANTIE.....	2
TERMES DE LA GARANTIE	2
MERCI.....	3
FCC	3
RENONCIATION	3

À PROPOS DE NOTRE PRODUIT

CARACTÉRISTIQUES.....	5
CE QUI EST INCLUS	5
BOUTONS ET CONNEXIONS	6
MONITEUR.....	6
CAMÉRA	7

INSTRUCTIONS

ÉLÉMENTS À SAVOIR AVANT DE COMMENCER!.....	8
RÉGLAGE INITIALE.....	8
MONITEUR.....	8
CAMÉRA(S).....	8
INSTALLATION DES CAMÉRAS.....	9
ENREGISTREMENT	10
RÉGLAGE DE LA DURÉE DE L'ENREGISTREMENT DU MOUVEMENT	10
ACCÉDER AU CALENDRIER D'ENREGISTREMENT	11
COMPRENDRE L'ÉCRAN DE CALENDRIER	12
RÉGLAGE DU CALENDRIER D'ENREGISTREMENT	13
CONFIGURATION DE CHAQUE CAMÉRA POUR LE CALENDRIER D'ENREGISTREMENT	14
CONFIGURER LA SENSIBILITÉ POUR LA DÉTECTION DE MOUVEMENT.....	15
CONFIGURATION DE L'ENREGISTREMENT DE MOUVEMENT.....	15
RÉGLAGE DE L'OPTION D'ÉCRASEMENT DE FICHER	16
OPTIONS DE LA CAMÉRA	17
JUMELAGE DES CAMÉRAS	17
ALLUMER/ÉTEINDRE LES CAMÉRAS	19
AJUSTEMENT DE LA LUMINOSITÉ DE LA CAMÉRA	20
MODIFICATION DE LA RÉOLUTION DE LA CAMÉRA	22
PARAMÈTRES DU MONITEUR.....	24
RÉGLAGE DE LA DATE ET DE L'HEURE	24
RETOUR AUX PARAMÈTRES PAR DÉFAUT	25
FORMATAGE DE LA MÉMOIRE.....	27
MODIFIER LE FUSEAU HORAIRE	28
HEURE AVANCÉE	29
MISE À JOUR DU LOGICIEL	31
CONFIGURATION DE L'ALARME.....	33
LECTURE DES FICHIERS ENREGISTRÉS.....	34
SUPPRESSION DES FICHIERS INDIVIDUELS ENREGISTRÉS.....	35

DÉPANNAGE

AUCUNE IMAGE/SIGNAL	36
AUCUN SON	36
LES APPAREILS NE PEUVENT SE JUMELER	36
LA VISION DE NUIT NE FONCTIONNE PAS.....	36
LE MONITEUR NE LIT AUCUN SIGNAL.....	36
IL N'Y A PAS D'ENREGISTREMENT D'IMAGE.....	36

SPÉCIFICATIONS

MONITEUR	37
CAMÉRA	37

CARACTÉRISTIQUES

Technologie sans fil numérique : Fréquence numérique supérieure avec une portée sans fil d'une distance allant jusqu'à 150 pieds (portée optimale) qui assure une clarté vidéo et audio. La commodité d'un signal numérique sans fil vous permet également de configurer votre système en quelques minutes.

Enregistrement sur la carte SD : Enregistre jusqu'à 700 minutes de vidéo et audio directement sur la carte SD de 8GB. Choisissez d'enregistrer en continu selon un calendrier réglé ou seulement lorsqu'un mouvement est détecté.

Vision de nuit de longue portée : Pas moins de 16 lumières DEL (IR) vous permettent de voir dans l'obscurité jusqu'à une distance de 32 pieds.¹ Les lumières DEL s'activent automatiquement lorsqu'il fait sombre, vous offrant une protection complète.

Caméra résistante aux intempéries : L'appareil est fabriqué avec de l'aluminium durable, doté d'un boîtier² résistant aux intempéries; vous pouvez donc l'utiliser à l'extérieur dans toutes les conditions météorologiques. Vous pouvez l'utiliser pour surveiller l'intérieur de votre entreprise, vos inventaires ou votre domicile.

Extension jusqu'à quatre caméras : Le système peut prendre en charge jusqu'à quatre caméras afin que vous puissiez surveiller plusieurs postes, entrées et zones extérieures en même temps.

CE QUI EST INCLUS

1. Moniteur
2. Caméra(s)
3. Câble(s) d'alimentation
4. Matériel d'installation
5. Outil de jumelage
6. Antennes pour la caméra
7. Carte SD³

Clause de non responsabilité

1. *Éclairage IR avec une portée allant jusqu'à 32 pieds sous des conditions idéales. Les objets, au-delà de cette distance, peuvent être partiellement ou complètement masqués, selon l'application de la caméra.*
2. *Non destiné à une exposition directe à l'eau, la pluie ou la neige. Bien que les caméras sont résistantes aux intempéries, elles ne sont pas étanches.*
3. *Cet appareil est compatible à une carte SD jusqu'à 128 GB. S'il vous plaît noter lorsque «expansion» jusqu'à 128 Go de carte SD le SD devra être*

Paramètres de détection de mouvement : La détection de mouvement vous offre la possibilité d'enregistrer seulement le mouvement lorsqu'il est détecté pour conserver votre carte de mémoire SD. Votre système débutera l'enregistrement et une alerte vous sera envoyée lorsqu'un mouvement est détecté. Ce système vous offre d'une part un enregistrement de capteur PIR et la détection de modification de pixel.

Filtre de coupe IR : Le filtre de coupe IR bloque les sources lumineuses qui pourraient être mal interprétées en tant que infrarouge (telle que la lumière UV) menant à des couleurs réalistes et une image plus claire pendant la journée.

Calendrier d'enregistrement de 24 heures
Personnalisez un calendrier d'enregistrement de 24 heures. Enregistrez une séquence vidéo en utilisant trois différents modes d'enregistrement : manuel, planifié ou activation au mouvement.

Moniteur LCD de 7 po : Visionnez votre séquence d'images en temps réel ou enregistrée facilement sur un moniteur LCD de 7 pouces. Sa conception fonctionnelle offre l'option d'une installation murale de la caméra ou sur une table.

Soutien à la clientèle pour la durée de vie du produit : Notre équipe de service à la clientèle peut être rejoint via notre site Web au www.defender-usa.com/contact. Nos experts seront heureux de vous aider en anglais, en français ou en espagnol.

BOUTONS ET CONNEXIONS

Moniteur

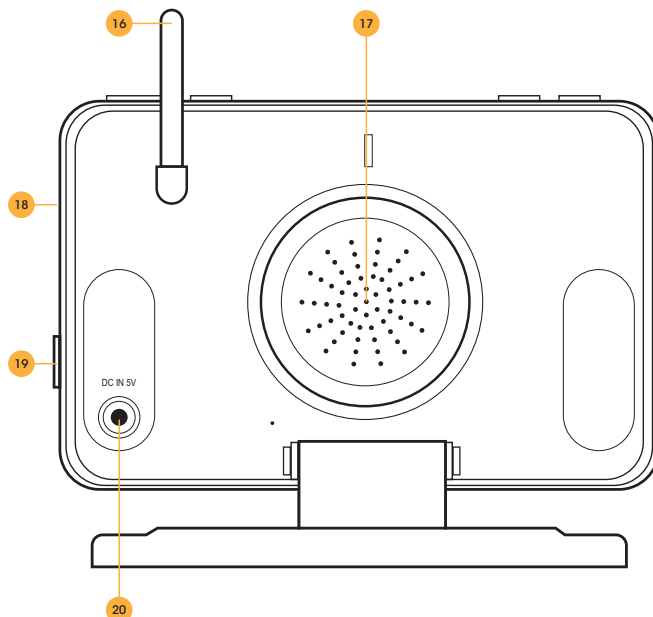
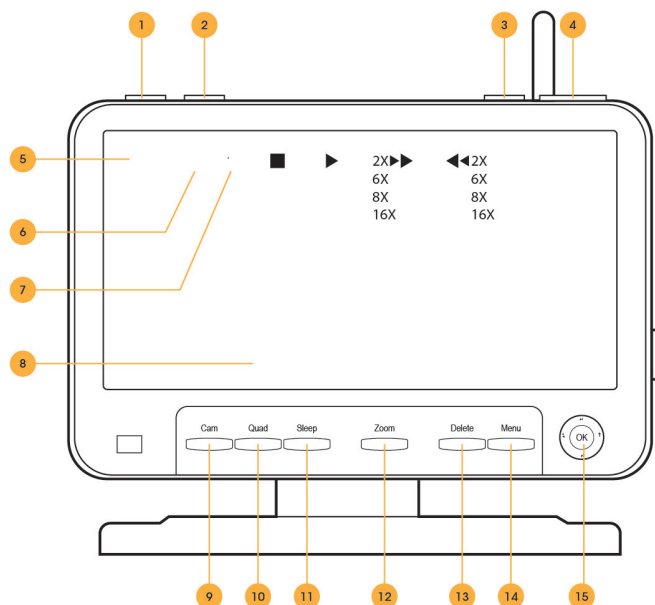

1. **Enregistrement de mouvement** : Indique au moniteur d'enregistrer seulement lorsqu'un mouvement est détecté. Pour arrêter l'enregistrement d'un mouvement, appuyez sur le bouton une autre fois.
2. **Enr.** : le mode Enregistrement manuel indiquera au moniteur de débuter un enregistrement constant. Pour arrêter l'enregistrement, appuyez sur ce bouton une autre fois.
3. **Alimentation** : appuyez sur ce bouton pour allumer ou éteindre le moniteur.
4. **Volume**: ceci ajuste le volume du périphérique audio dans votre moniteur.
5. **Force du signal** : vous avise de la qualité de la réception du signal de la caméra vers le moniteur.
6. **Caméra** : vous indique quelle caméra est affichée en mode de visionnement en temps réel.
7. **Fichier** : si le symbole du fichier est visible, cela signifie que vous avez des images enregistrées et stockées.
8. **Date** : affiche la date et l'heure.
9. **Cam.** : change d'une caméra à l'autre
10. **Vue** : vous permet de modifier les caméras de vision de simple , un écran divisé ou vue de quad.
11. **Sommeil**: Lorsque est pressée, elle permet à l'écran pour éteindre jusqu'à ce qu'un mouvement est détecté en face de la caméra. Une fois que le mouvement est détecté en face de la caméra(s) le moniteur se rallume.
12. **Zoom** : lorsque vous êtes en mode de visionnement en temps réel, appuyer sur le zoom vous permet d'agrandir l'image de 1X. En appuyant sur zoom une autre fois, l'image redevient telle qu'au préalable.
13. **Supprimer** : au cours de la lecture, ce bouton vous permet de supprimer des vidéoclips d'images enregistrées.
14. **Menu/Sortie** : entrée et sortie dans le menu principal.
15. **Manche** : active le mouvement pour naviguer dans le menu. En appuyant sur la manche, vous pourrez sélectionner les options du menu. En mode de visionnement en temps réel, vous pouvez appuyer sur la manche pour accéder au menu de la liste de fichier d'enregistrement.
16. **Antenne** : Cette antenne offre un signal plus fort entre la caméra et le moniteur.
17. **Haut-parleur** : vous permet d'entendre les sons provenant de votre caméra.
18. **Carte d'insertion SD** : la carte SD peut être insérée dans cette zone pour enregistrer et sauvegarder des images.
19. **Discussion** : offre une communication à deux voies en appuyant sur le bouton, ce qui vous permet de parler à partir du moniteur vers la caméra.
20. **Entrée d'alimentation** : branchez la petite extrémité de l'adaptateur d'alimentation inclus au moniteur et l'autre extrémité à la prise de courant.

Caméra

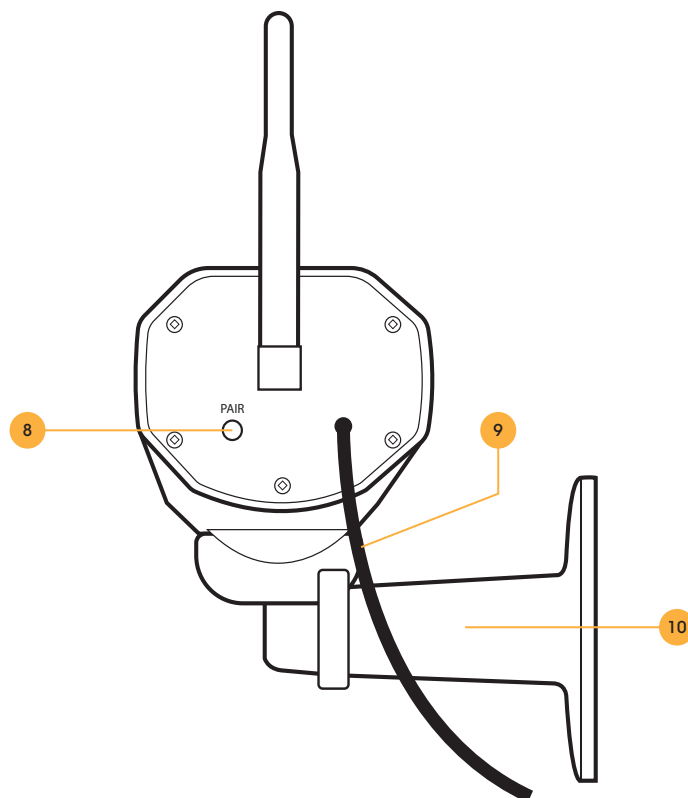
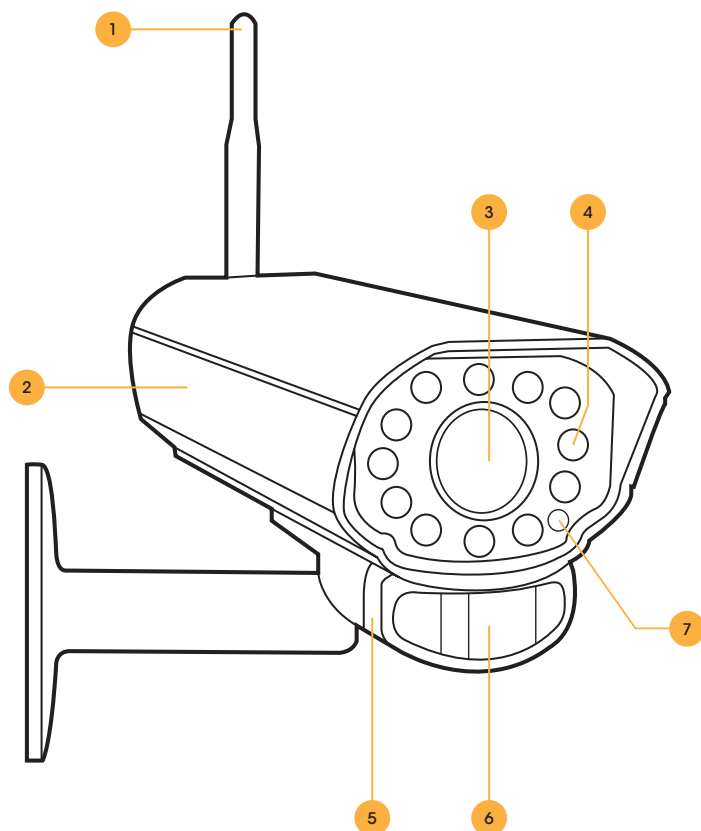

1. **Antenne** : cette antenne amovible offre un meilleur signal entre la caméra et le moniteur.
2. **Boîtier de la caméra** : fabriqué avec de l'aluminium anodisé pour empêcher l'accumulation de rouille.
3. **Lentilles de la caméra** : les lentilles de la caméra sont situées au centre des lumières DEL.
4. **Infrarouge (IR)** : les 16 lumières DEL permettent à la caméra de voir jusqu'à une distance de 32 pieds dans l'obscurité.
5. **Haut-parleur/Microphone** : vous permet d'entendre et d'enregistrer des sons et de parler à l'individu que vous enregistrez.
6. **Capteur de détection de mouvement** : Détecte tout mouvement devant la caméra.
7. **Capteur CDS** : allume automatiquement la lumière DEL infrarouge lors de noirceur.
8. **Bouton de jumelage** : Situé à l'arrière de la caméra. Appuyez sur ce bouton lors du jumelage de la caméra avec le moniteur. Pour plus d'information, veuillez voir la section Jumelage à la page 18.
9. **Connexion de l'alimentation** : cette corde de trois pieds se branche avec l'adaptateur d'alimentation (caméra marquée).
10. **Support de la caméra** : permet l'installation murale de la caméra ou sur une table.

NOTE :

Cette caméra comprend un filtre de coupe infrarouge mécanique et automatique. Lorsque la caméra passe du mode de jour au mode vision de nuit, un déclic est entendu provenant de la caméra. Le déclic est normal et indique que le filtre de la caméra fonctionne

ÉLÉMENTS À SAVOIR AVANT DE COMMENCER!

1. La caméra doit être installée entre 8 et 13 pieds au-dessus de la zone à surveiller.
2. Pour de meilleurs résultats, installez la caméra à une distance N'EXCÉDANT PAS 100 pieds de la position du moniteur pour maintenir un signal puissant entre la caméra et le moniteur.
3. Avant d'installer la caméra, assurez-vous qu'il n'y ait aucune obstruction dans le champ de vision de la caméra.
4. Placez la caméra à l'endroit le plus stratégique où elle pourra capter le plus de détails dans votre domicile ou dans votre bureau. Positionnez la caméra de façon à qu'elle soit visible aux visiteurs afin d'éloigner les intrus.
5. Pour couvrir de grandes surfaces, sombres tels que les arrière-cours, les garages et les allées, mettez l'appareil photo dans un endroit stratégique, comme sur le toit ou la terrasse. De cette façon, une plus grande surface est couverte par la caméra.
6. Assurez-vous que la caméra est située dans un endroit où tout éblouissement peut être évité. Assurez-vous de positionner la caméra loin des rayons directs du soleil ou de la lumière intérieure.
7. Pour de meilleurs résultats, les sources de lumière devant la caméra devraient être à un niveau de luminosité équivalent aux sources de lumière environnantes dans la zone à surveiller.
8. La caméra peut être installée sur le mur ou sur le dessus d'un bureau ou d'une table. Nous recommandons de fixer le support en utilisant le matériel et les vis fournis pour toutes les installations.

RÉGLAGE INITIALE

Moniteur

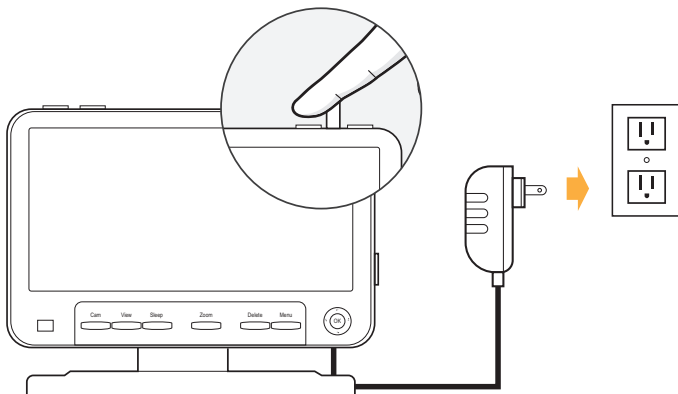

- Branchez le câble d'alimentation identifié pour le moniteur dans le port DC à l'arrière du moniteur
- Branchez l'autre extrémité du câble d'alimentation dans la prise d'alimentation
- Appuyez et maintenez le bouton d'alimentation sur le côté supérieur droit du moniteur pour allumer l'appareil.

Caméra(s)

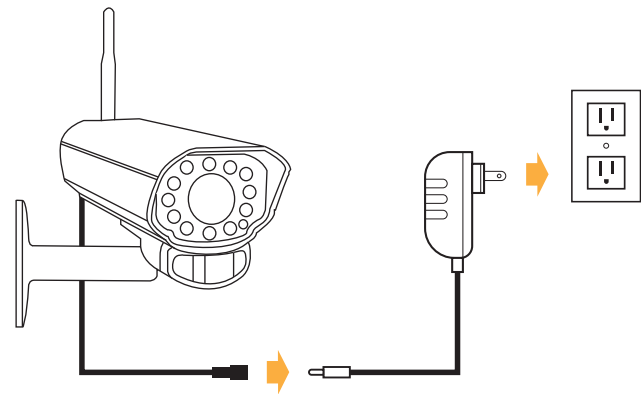

- Branchez la carte étiquetée pour la caméra dans la caméra
- Branchez l'autre extrémité du câble d'alimentation dans la prise d'alimentation
- Fixez l'antenne
- Jumelez les caméras si elles ne sont pas jumelées lors du démarrage de la caméra

INSTALLATION DES CAMÉRAS

- Décidez si la caméra sera installée au mur ou sur le dessus d'un bureau ou d'une table. La caméra peut être ajustée sous différents scénarios de montage en la pivotant à la position requise.
 - Gardez à l'esprit que la caméra est munie d'un microphone. Si vous voulez enregistrer une bande audio, assurez-vous que c'est à l'intérieur d'une zone d'enregistrement propice au son (à l'intérieur de six pieds).
 - Pour de meilleurs résultats, installez la caméra à une distance n'excédant pas 100 pieds de la position du moniteur.
 - Assurez-vous d'installer la caméra à une distance n'excédant pas huit pieds d'une source d'alimentation.
- Vissez le support de fixation dans le trou de montage de la caméra en tournant dans le sens horaire.
- Assurez-vous que la caméra est fixée fermement au mur.
- Ajustez la caméra à l'angle de visionnement désiré.
- Pour obtenir de l'aide supplémentaire pour l'installation de la caméra, veuillez voir le gabarit de perçage situé au verso du manuel.
- Une fois que vous avez installé la caméra à l'angle de visionnement désiré, branchez l'adaptateur d'alimentation de la caméra (identifié pour la caméra) au câble sur la caméra et branchez ensuite l'adaptateur dans une source d'alimentation (une source d'alimentation protégée contre les surtensions est recommandée).
- Si vous achetez la trousse avec des caméras supplémentaires, répétez les étapes précédentes pour toutes les caméras supplémentaires.

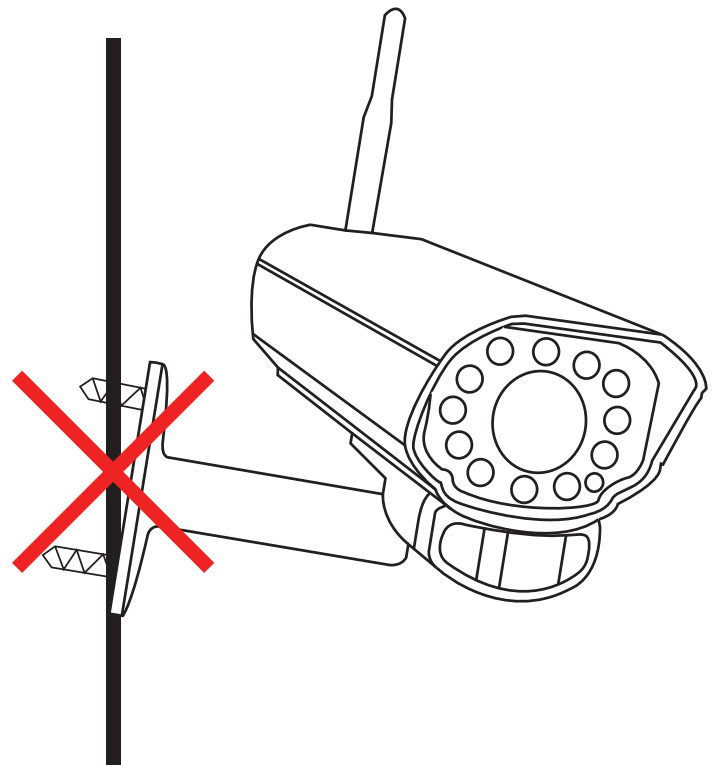
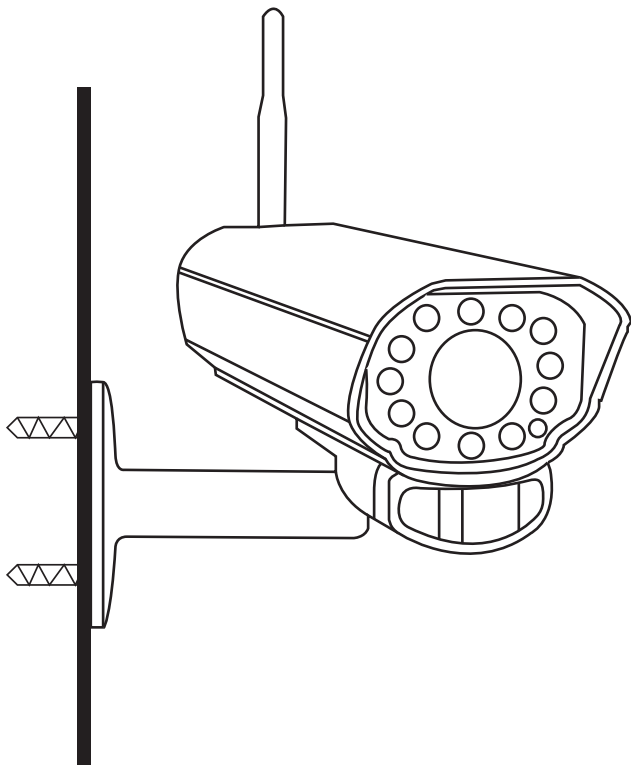

ENREGISTREMENT

Réglage de la durée de l'enregistrement du mouvement

Vous permet de régler la période de temps où l'appareil enregistrera un mouvement une fois qu'il n'est plus détecté.

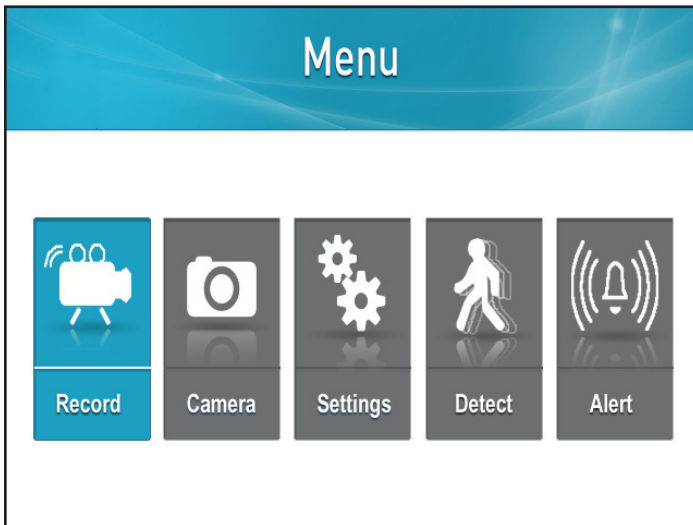

1. Appuyez sur le bouton Menu

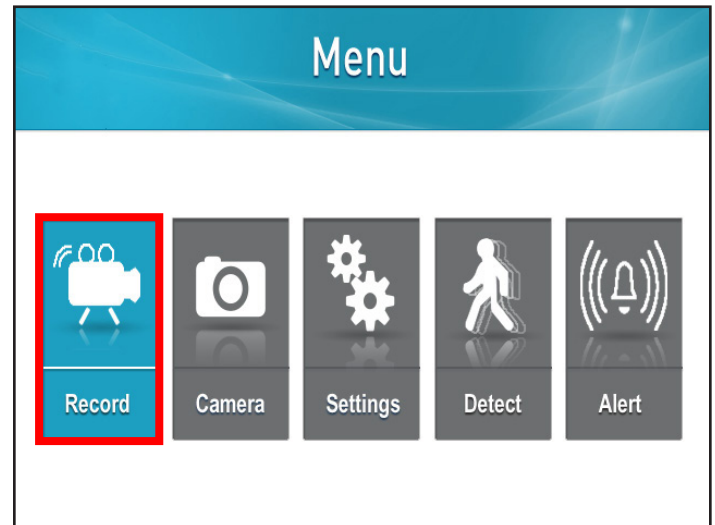

2. Sélectionnez Enregistrer

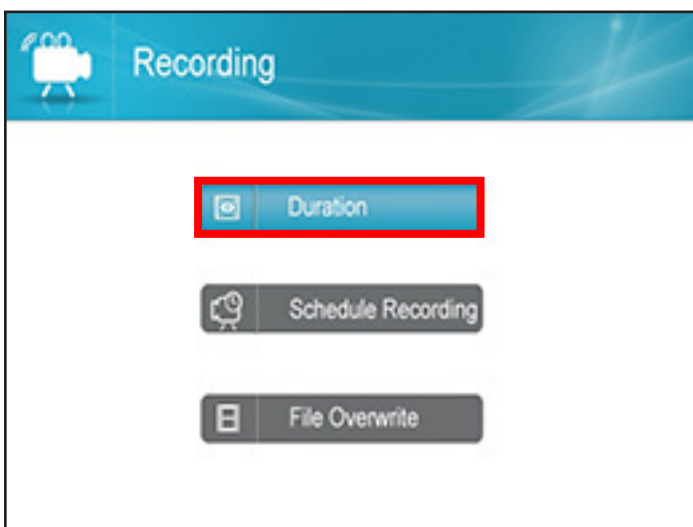

3. Sélectionnez Durée

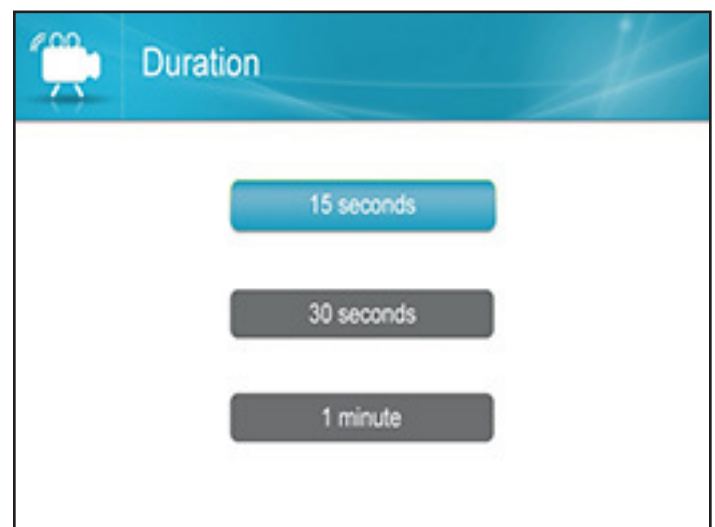

4. Sélectionnez la période de temps d'enregistrement après le mouvement

Accéder au calendrier d'enregistrement

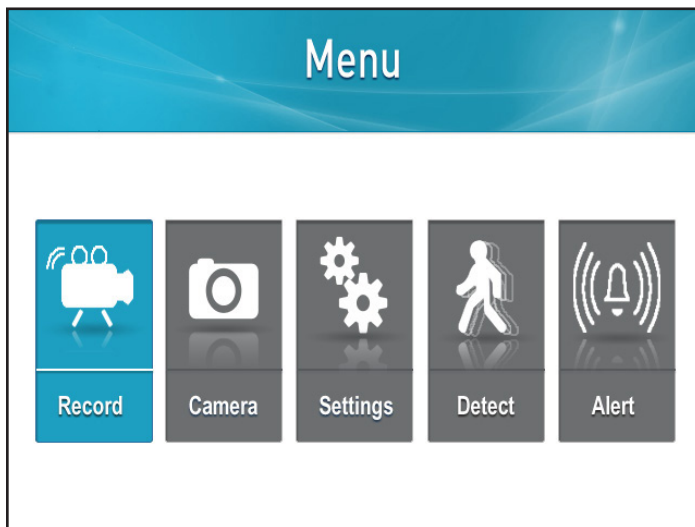

1. Appuyez sur le bouton Menu

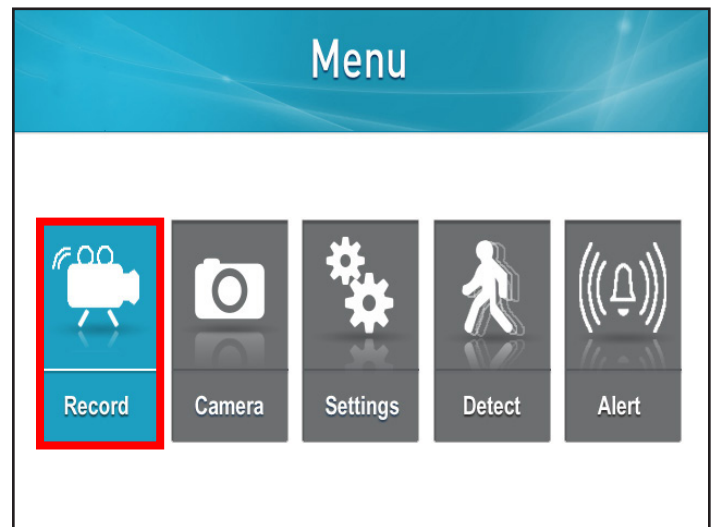

2. Sélectionnez Enregistrer

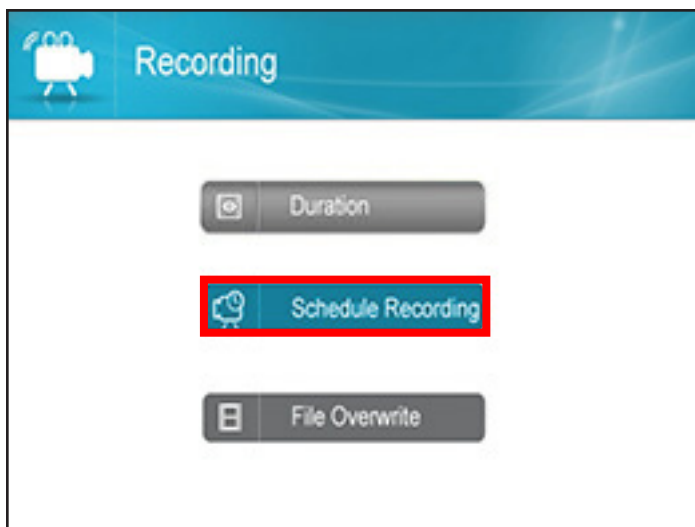

3. Sélectionnez Calendrier d'enregistrement

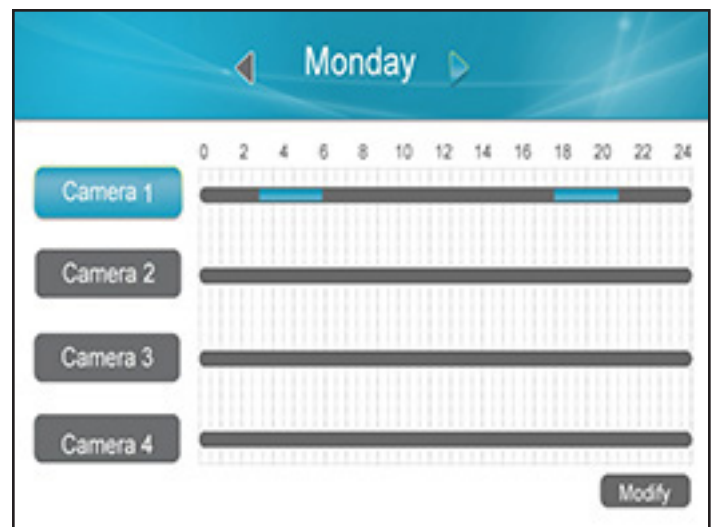

4. Cet écran s'affichera

Comprendre l'écran de calendrier

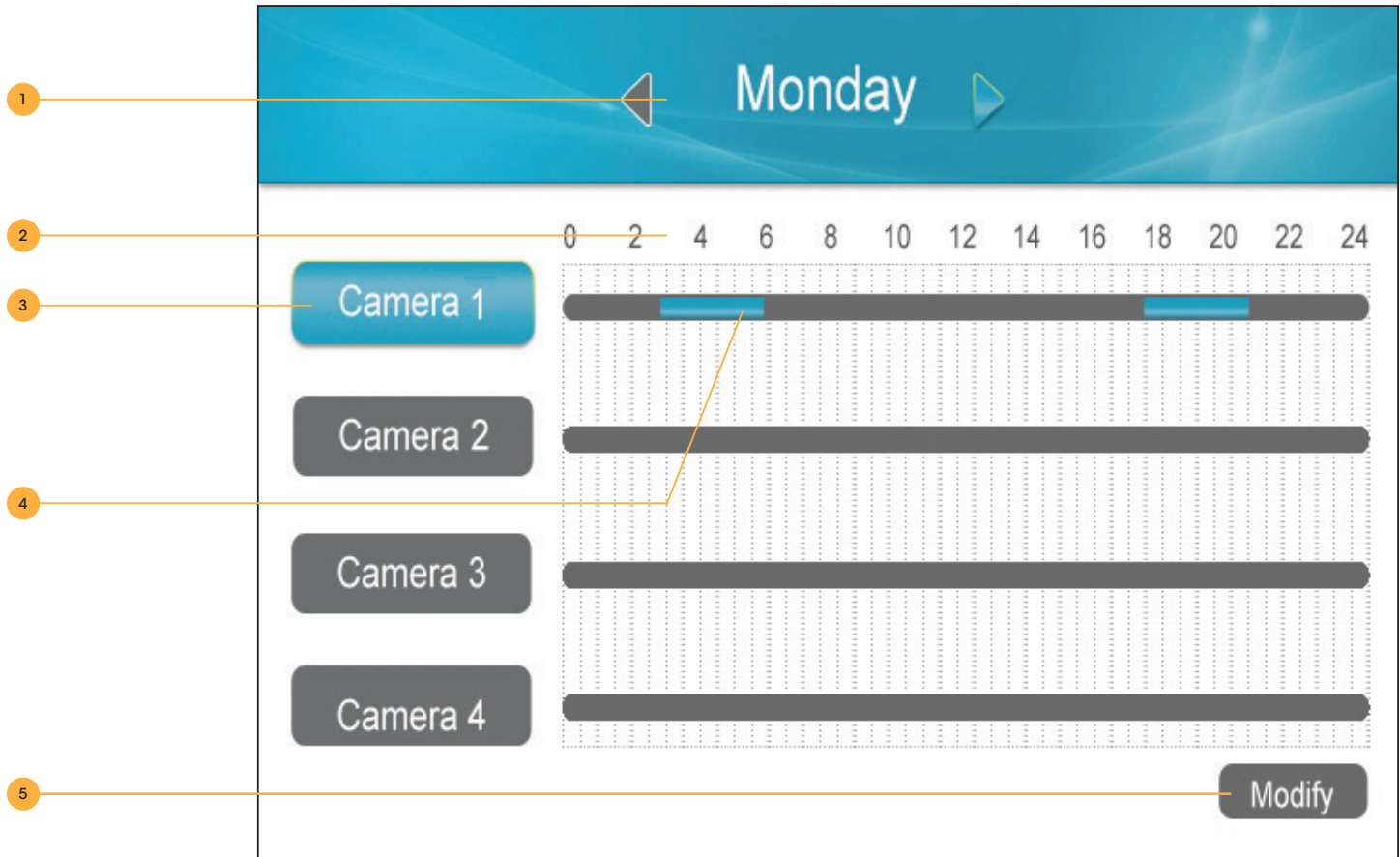

1. **Jour de la semaine** : Utilisez les touches directionnelles de navigation GAUCHE et DROITE sur la manche pour modifier le jour dans la partie supérieure. Le calendrier d'enregistrement correspondant à cette journée apparaîtra plus bas.
2. **Heure** : Le calendrier d'enregistrement utilise une horloge en format 24 heures.
3. **Caméra** : Chaque caméra peut avoir un calendrier d'enregistrement différent.
4. **Calendrier d'enregistrement** :
 - Gris - aucun enregistrement n'est planifié à cette heure
 - Jaune - un enregistrement de mouvement est planifié à cette heure
 - Bleu - un enregistrement en continu est planifié à cette heure.
5. **Modifier** : vous permet de modifier le calendrier d'enregistrement.

Réglage du calendrier d'enregistrement

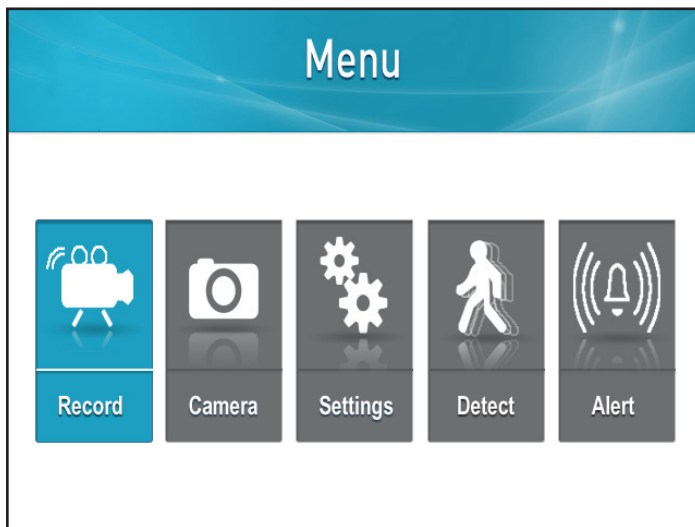

1. Appuyez sur le bouton Menu

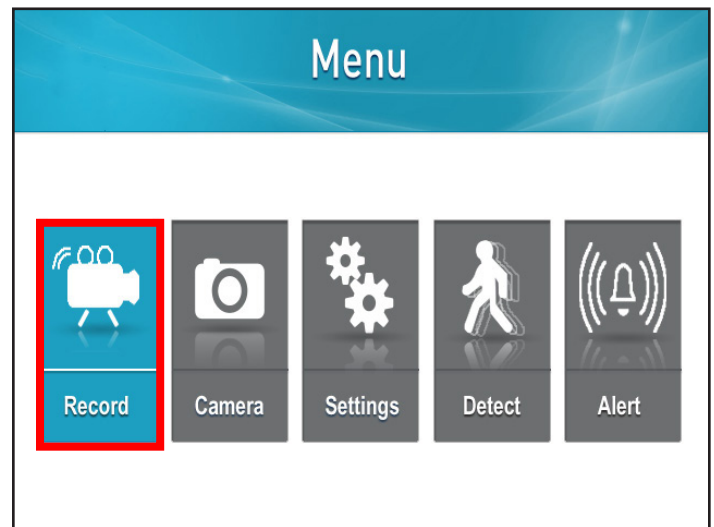

2. Sélectionnez Enregistrer

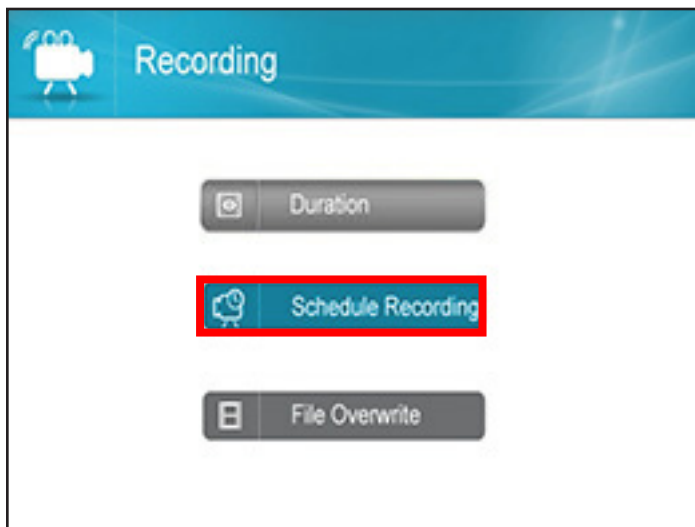

3. Sélectionnez Calendrier d'enregistrement

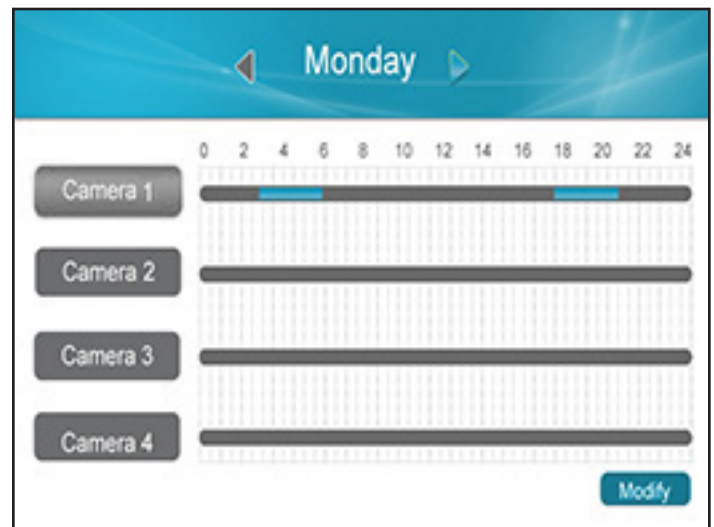

4. Appuyez sur OK lorsque le mode Modifier est sélectionné

CONFIGURATION DE CHAQUE CAMÉRA POUR LE CALENDRIER D'ENREGISTREMENT

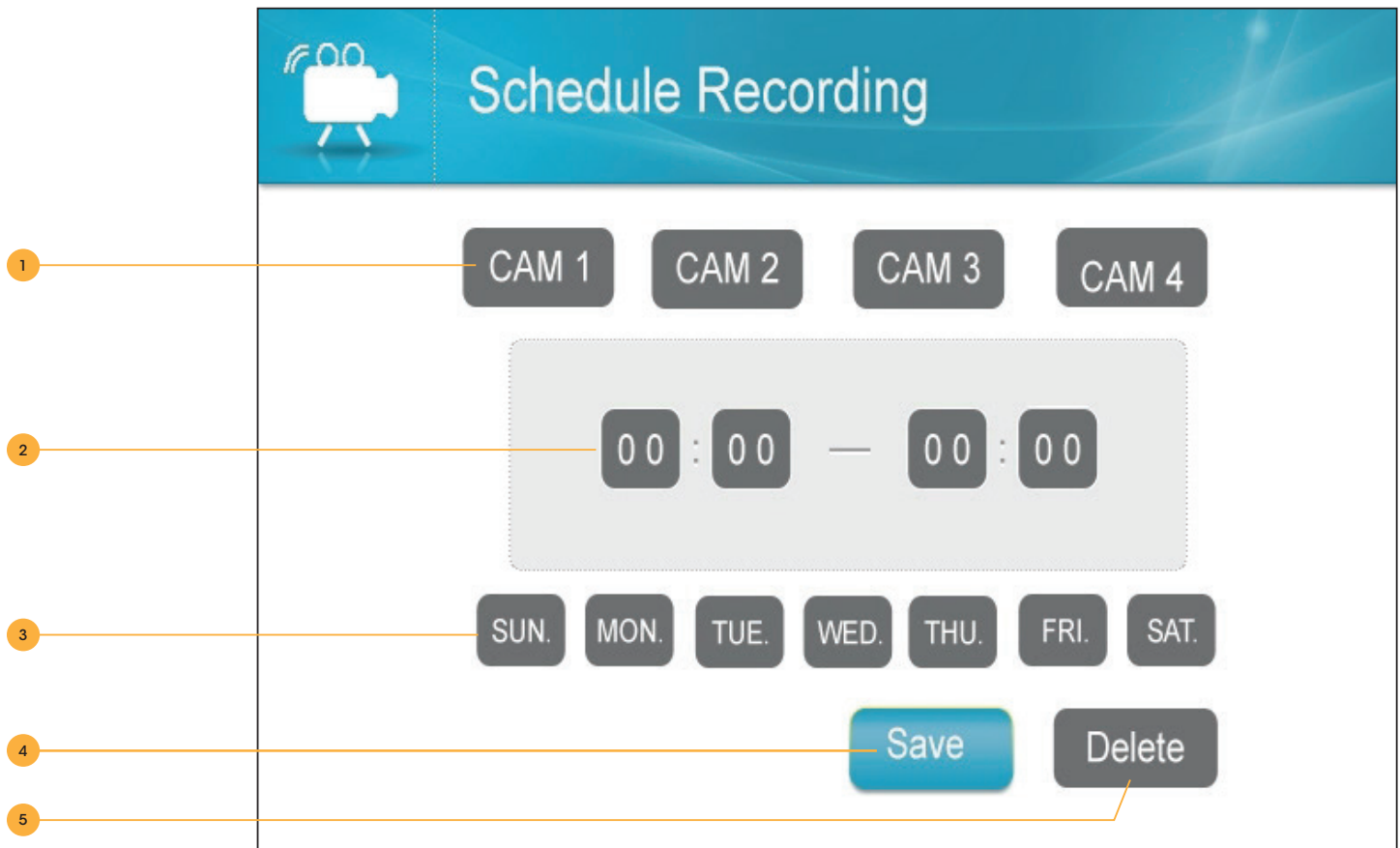

1. **Caméra** : Pour sélectionner la caméra sur laquelle vous voulez configurer un calendrier d'enregistrement, utilisez les touches directionnelles de navigation DROITE ou GAUCHE pour déplacer la case verte sur la caméra en question. Sélectionnez OK pour choisir la caméra sur laquelle vous voulez configurer un calendrier d'enregistrement. Lorsque vous avez sélectionné la caméra, la case devient bleue.
2. **Configurer l'heure** : Utilisez les touches directionnelles de navigation jusqu'à ce que la case verte se retrouve à l'heure que vous voulez modifier. Utilisez les touches directionnelles de navigation HAUT et BAS pour modifier l'heure. Lorsque vous avez terminé, utilisez la touche directionnelle de navigation DROITE pour vous déplacer à la prochaine case.
3. **Jours de la semaine** : Pour sélectionner les jours de la semaine sur lesquels vous voulez configurer un calendrier d'enregistrement, utilisez les touches directionnelles de navigation pour déplacer la case verte sur les jours en question. Appuyez sur OK pour sélectionner les jours.
4. **Sauvegarder** : sauvegardera le calendrier que vous avez configuré.
5. **Supprimer** : supprimera le calendrier actuel.

NOTE :

Tout ce qui a été sélectionné aura le même calendrier

Configuration de l'enregistrement de mouvement

Pour activer l'enregistrement de mouvement, sélectionnez le bouton Mouvement dans la partie supérieure de l'écran. Vous verrez s'afficher un icône d'homme mobile rouge . La caméra démarrera l'enregistrement lorsqu'un mouvement est détecté. Pour activer les mouvements sur toutes les caméras, sélectionnez le bouton de la caméra pour les actionner et appuyez sur le bouton de mouvement sur chacune d'elles.

NOTE :

Si un enregistrement planifié est prévu et que le mouvement est activé, l'appareil enregistrera selon le calendrier d'enregistrement par défaut

Configurer la sensibilité pour la détection de mouvement

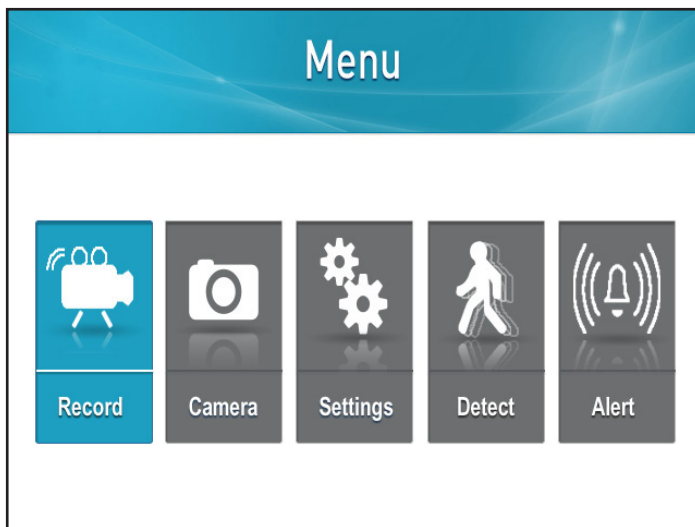

1. Appuyez sur le bouton Menu

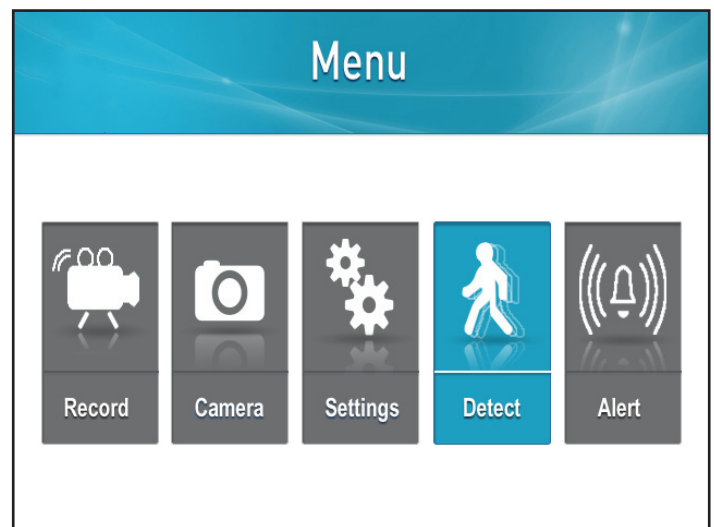

2. Sélectionnez Détecter



3. Sélectionnez la caméra sur laquelle vous désirez ajuster le niveau de sensibilité. En utilisant les touches directionnelles de navigation HAUT ou BAS, sélectionnez la caméra que vous voulez ajuster

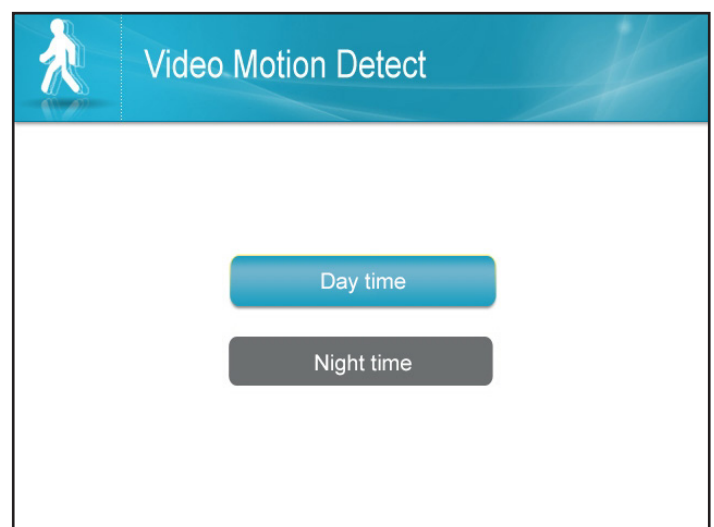

4. Sélectionnez l'heure de la journée pour laquelle vous souhaitez définir le niveau de sensibilité



5. Sélectionnez le niveau de sensibilité désiré

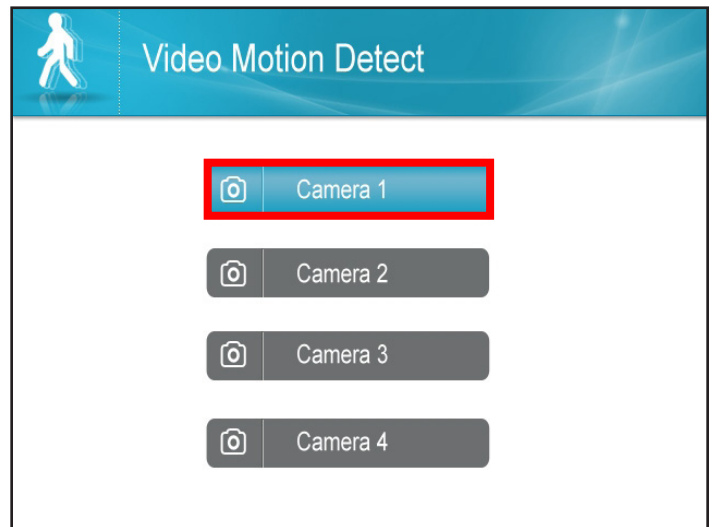

6. Sélectionnez OK et vous reviendrez à la page Détection de mouvement vidéo

REMARQUE:

Plus le niveau de sensibilité est élevé, plus le mouvement sera détecté.
Plus la sensibilité est faible, plus le capteur se rapproche

Réglage de l'option d'écrasement de fichier

Cette option autorise le moniteur à écraser des fichiers précédemment enregistrés lorsque la carte de mémoire est remplie.

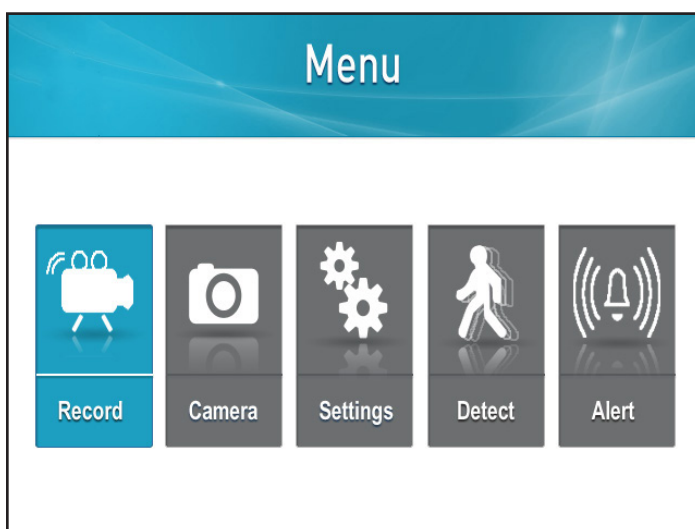

1. Appuyez sur le bouton Menu

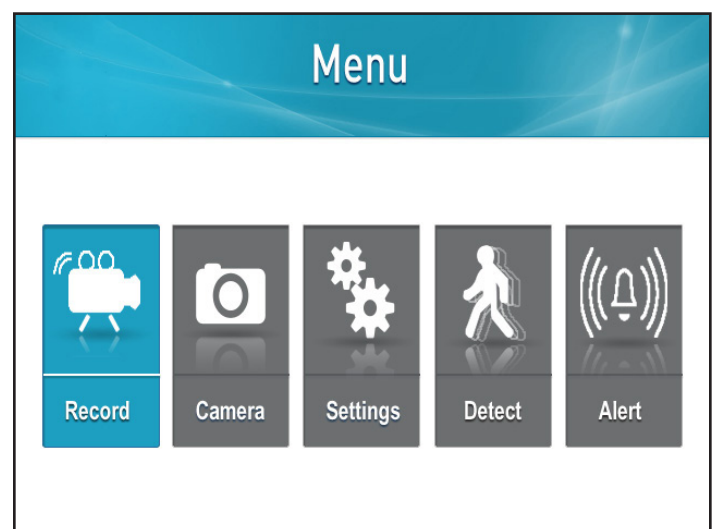

2. Sélectionnez Enregistrer

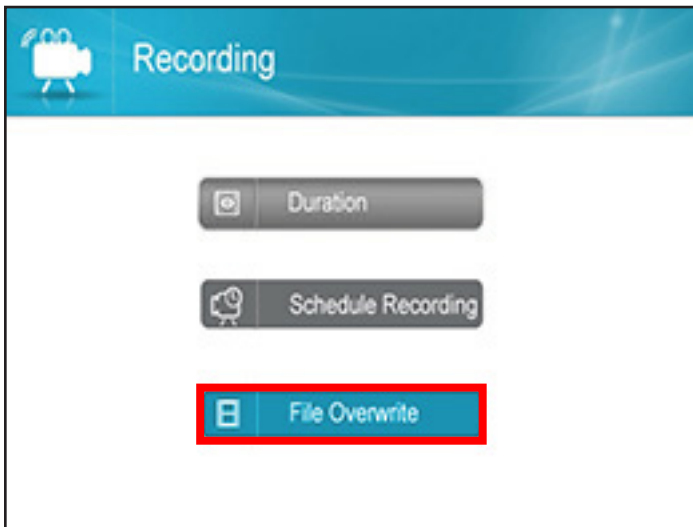

3. Sélectionnez Écrasement de fichier



4. Sélectionnez Oui pour confirmer l'écrasement ou Non, pour retourner au menu d'enregistrement

NOTE :

Si l'option d'écrasement de fichier n'est pas activée et que la carte SD se remplit, l'enregistrement arrêtera

OPTIONS DE LA CAMÉRA

Jumelage des caméras

La connexion de la caméra et du moniteur permettent à la caméra d'afficher des images en temps réel et d'enregistrer sur la carte SD. Si vous avez acheté des caméras supplémentaires, il est fortement recommandé de suivre le processus de jumelage.

*Si la caméra n'est pas offerte jumelée ou si vous voulez ajouter des caméras supplémentaires, procédez aux étapes suivantes :

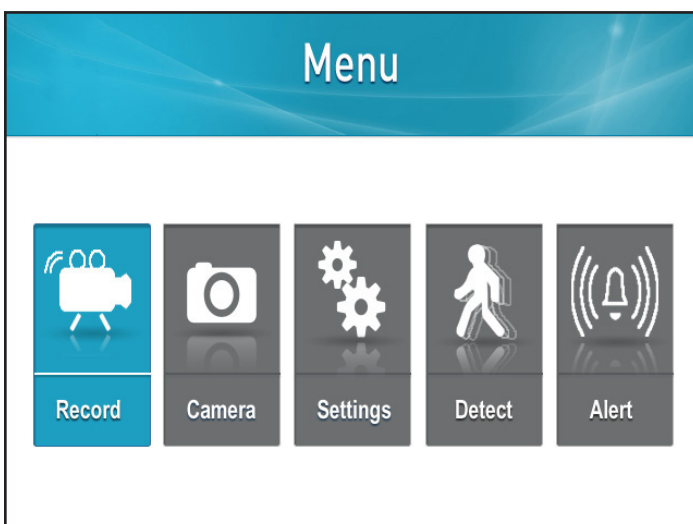

1. Appuyez sur le bouton Menu

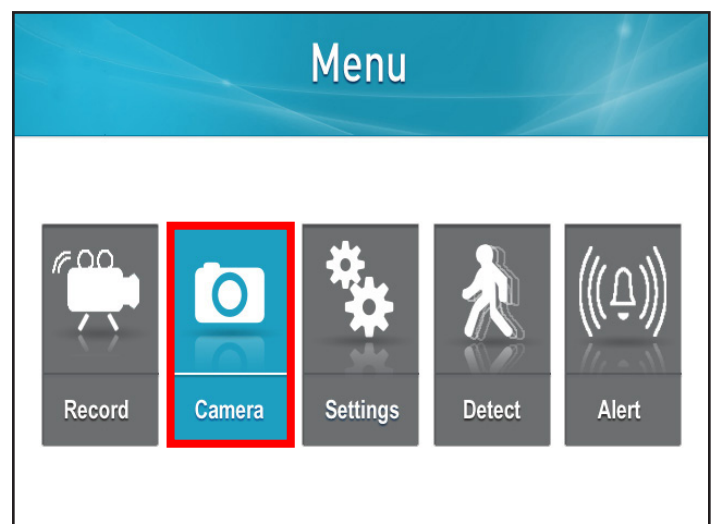

2. Sélectionnez Caméra

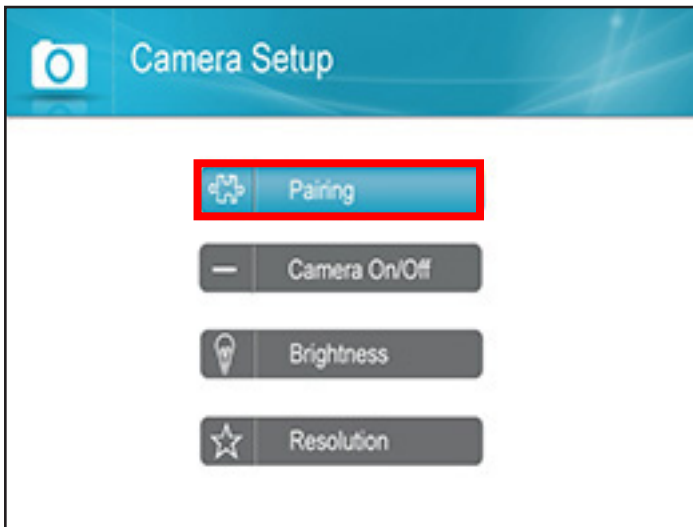

3. Sélectionnez Jumelage



4. Sélectionnez la caméra que vous voulez jumeler et l'écran de jumelage s'affichera avec un décompte de 20 secondes

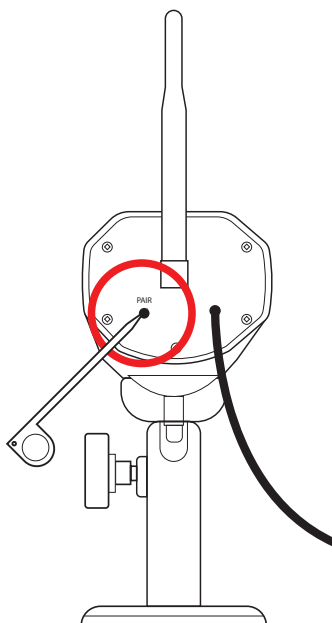

5. En utilisant l'outil de jumelage mince et blanc, poussez le bouton de jumelage à l'arrière de la caméra avant la fin du décompte

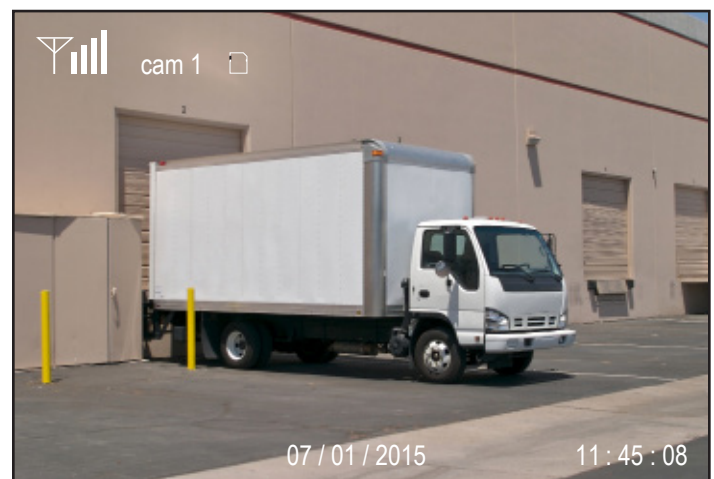

6. Lorsque le jumelage est réussi, la vidéo retournera à l'écran

Allumer/éteindre les caméras

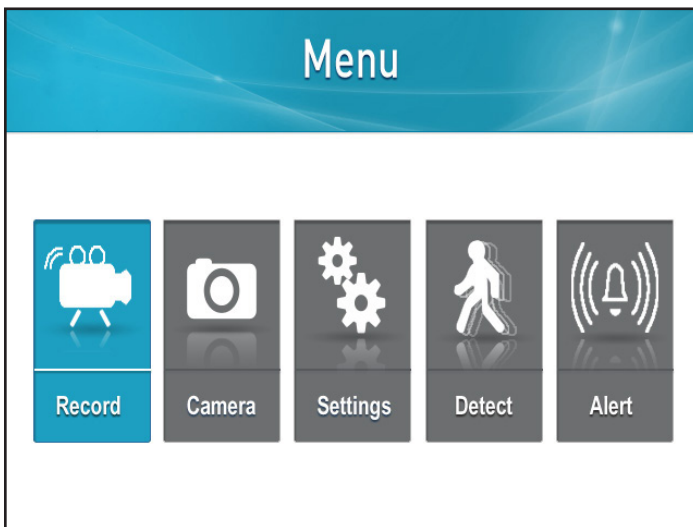

1. Appuyez sur le bouton Menu

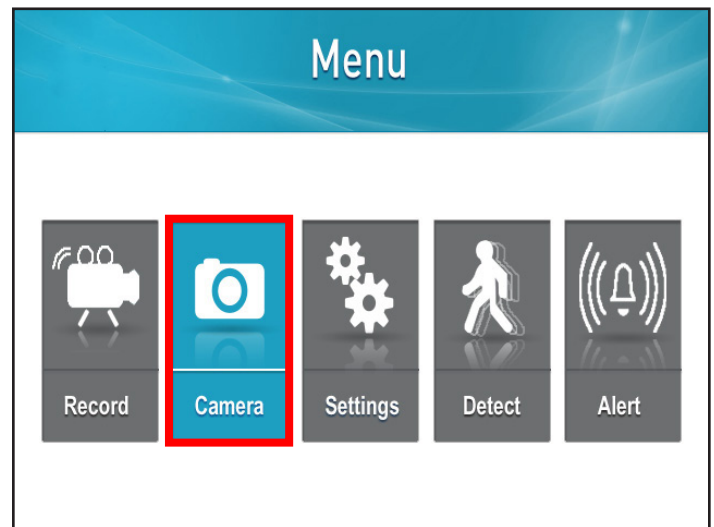

2. Sélectionnez Caméra

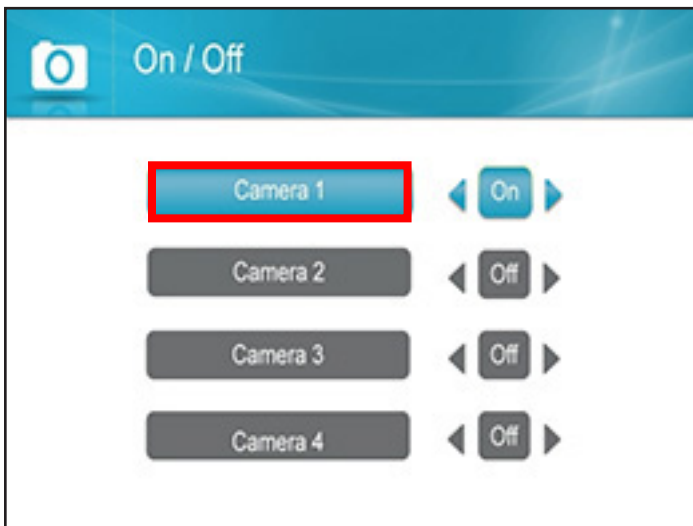

3. Sélectionnez la caméra que vous voulez allumer ou éteindre



4. Lorsque la caméra est sélectionnée en bleue : Appuyez sur la touche directionnelle de navigation GAUCHE pour éteindre ou la touche directionnelle de navigation DROITE pour allumer la caméra



5. Sélectionnez le bouton OK pour confirmer la sélection



6. Un message de mise en attente apparaîtra. Une fois les étapes terminées, vous pourrez retourner à la page de configuration de la caméra

Ajustement de la luminosité de la caméra

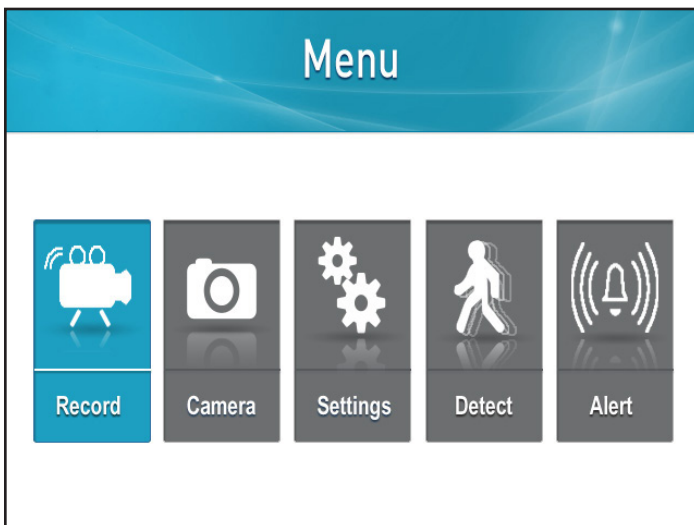

1. Appuyez sur le bouton Menu

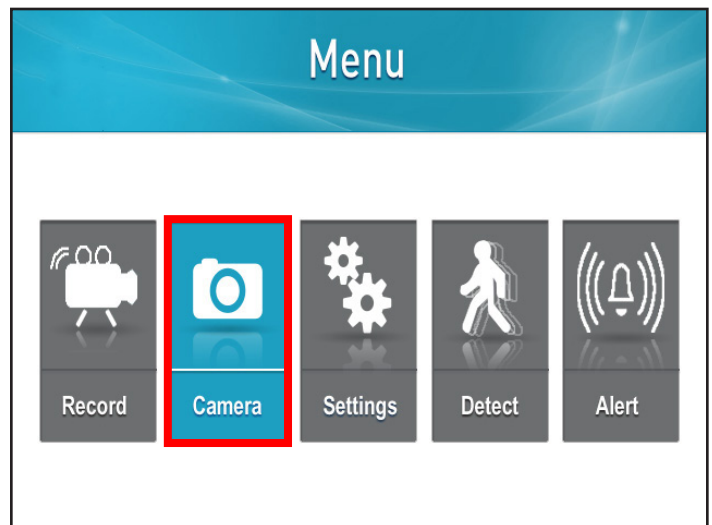

2. Sélectionnez Caméra

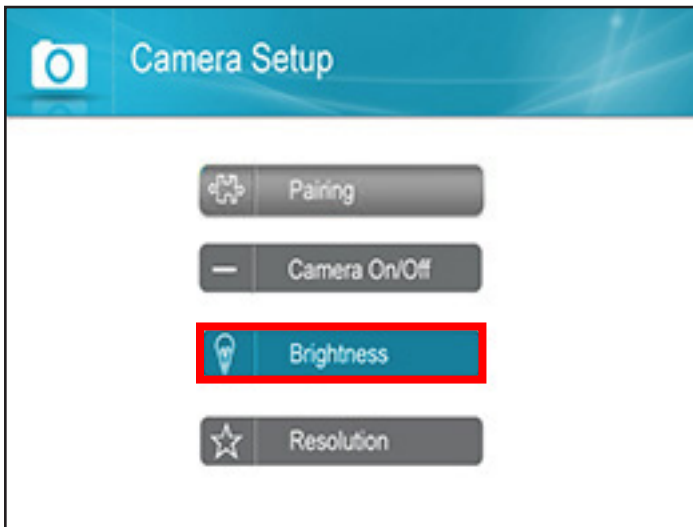

3. Sélectionnez Luminosité

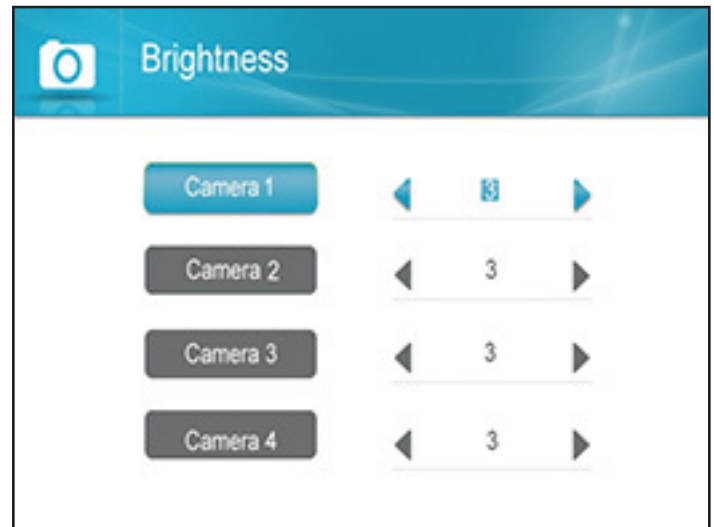

4. En utilisant les touches directionnelles de navigation GAUCHE ou DROITE, sélectionnez la caméra que vous voulez ajuster et modifiez la luminosité

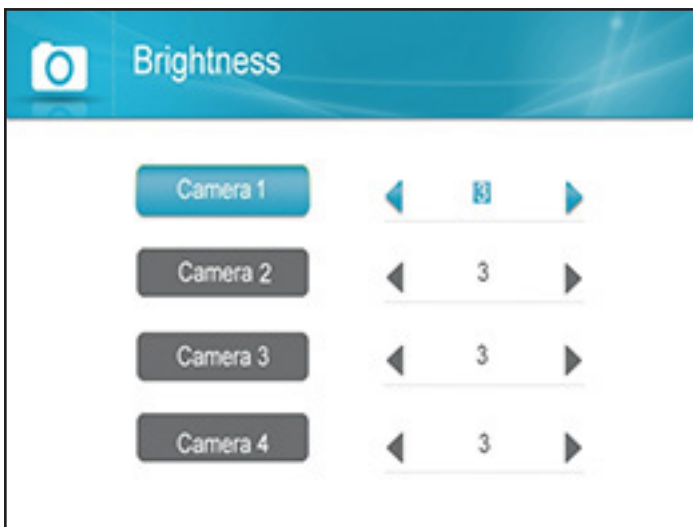

5. Lorsque la caméra est sélectionnée en bleu, appuyez sur les touches directionnelles de navigation DROITE ou GAUCHE jusqu'au niveau de luminosité désiré (où 1 : basse luminosité - 6 : haute luminosité)



6. Appuyez sur OK pour sauvegarder les paramètres et vous retournerez à la page des paramètres de la caméra

Modification de la résolution de la caméra

La résolution varie selon le nombre de caméras jumelées à cet appareil. Veuillez vous référer au tableau après les étapes pour comprendre le ratio d'images par seconde et les modifications d'images par seconde lorsque vous connectez plus d'une caméra.

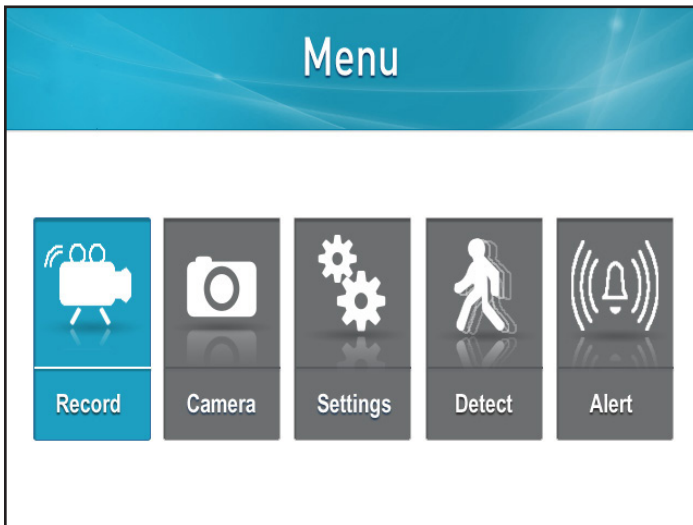

1. Appuyez sur le bouton Menu

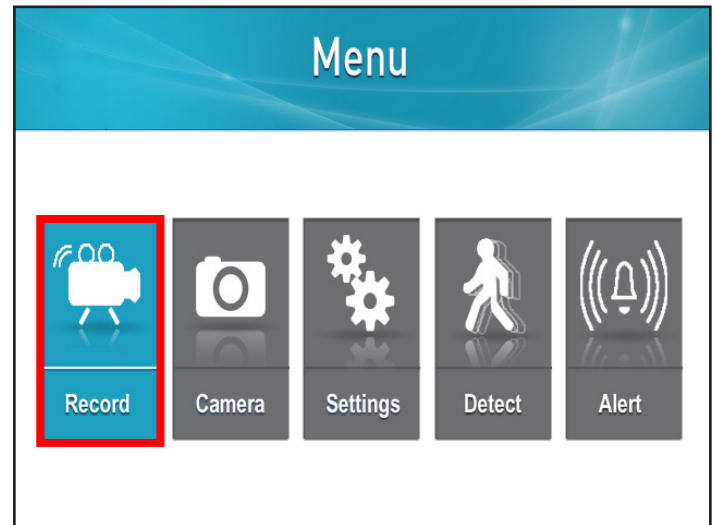

2. Sélectionnez Enregistrer

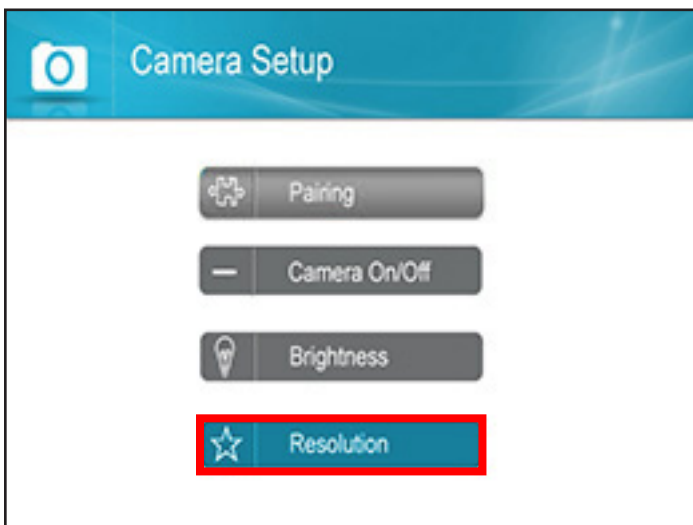

3. Sélectionnez Résolution



4. Sélectionnez la caméra sur laquelle vous voulez changer la résolution en utilisant les touches directionnelles de navigation HAUT ou BAS.



5. Lorsque la caméra est sélectionnée en bleu, utilisez les touches directionnelles de navigation GAUCHE et DROITE pour modifier la résolution

6. Appuyez sur OK pour sauvegarder les paramètres et vous retournerez à la page des paramètres de la caméra

Ratio d'images par seconde :

Nombre de caméras	QVGA	VGA
une caméra	N/A	30 images par seconde
deux caméras	30 images par seconde	15 images par seconde
trois caméras	30 images par seconde	7,5 images par seconde
quatre caméras	30 images par seconde	7,5 images par seconde

Le QVGA (Quarter Video Graphics Array) est un mode d'affichage de petit écran dont la résolution est de 320 pixels horizontalement par 240 pixels verticalement (320 X 240)

Le VGA (Video Graphics Array) est un standard à haute résolution pour l'affichage de texte, graphiques et couleurs doté d'une résolution de 640 X 480 pixels.

PARAMÈTRES DU MONITEUR

Réglage de la date et de l'heure

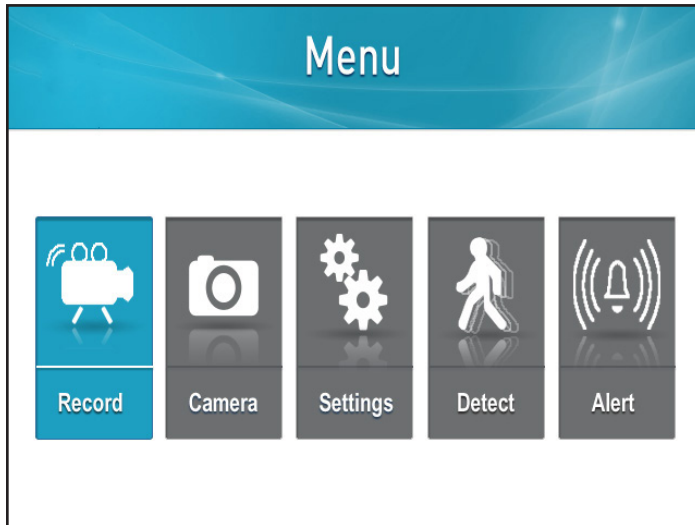

1. Appuyez sur le bouton Menu

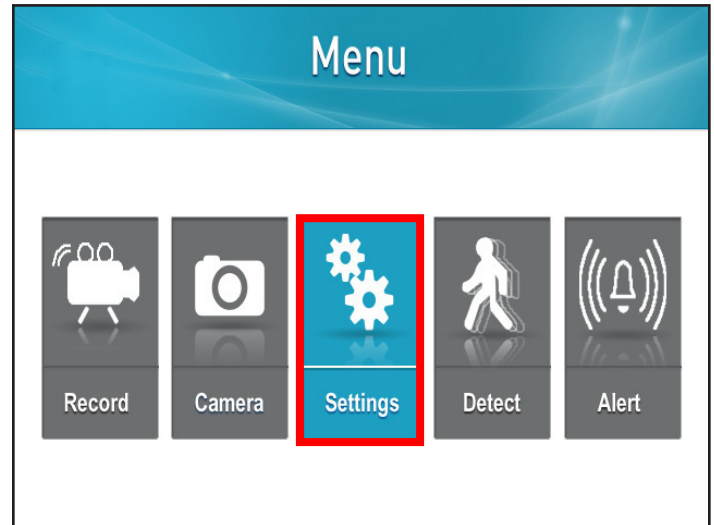

2. Sélectionnez Paramètres

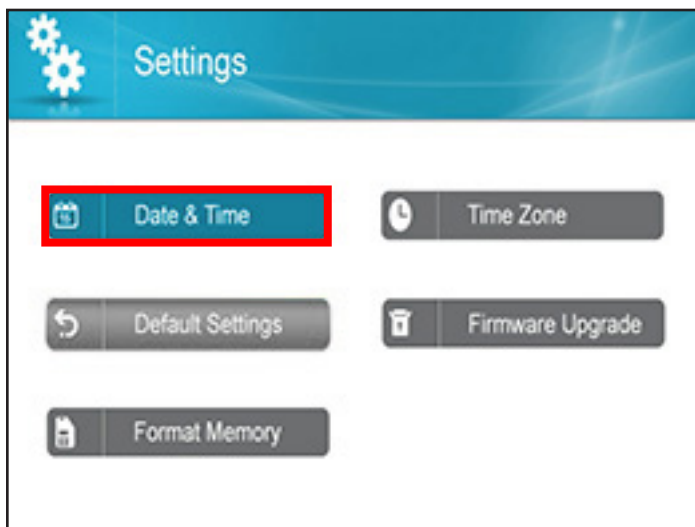

3. Sélectionnez Date et heure

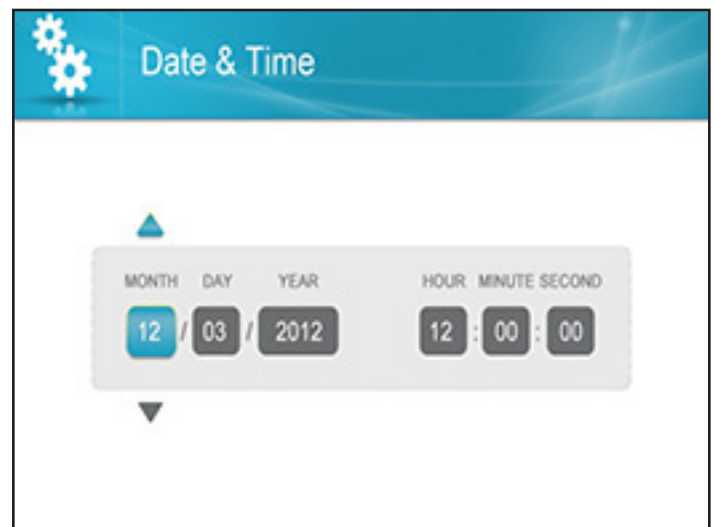

4. En utilisant les touches directionnelles de navigation GAUCHE ou DROITE, sélectionnez la case que vous voulez modifier (exemple : mois, jour, année, minute, seconde)

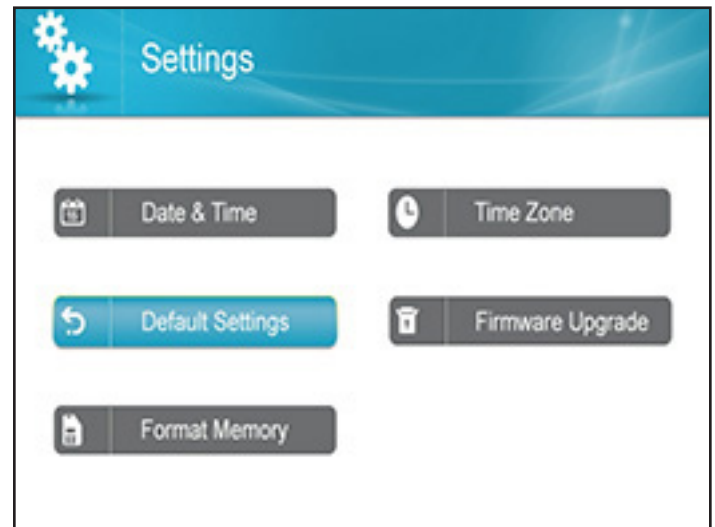
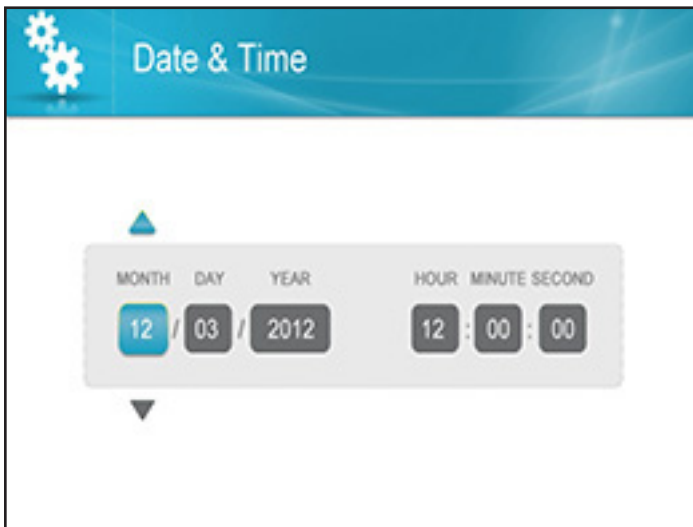

- Une fois la case sélectionnée, utilisez les touches directionnelles de navigation HAUT et BAS pour effectuer les modifications

- Appuyez sur OK pour sauvegarder les paramètres et vous retournerez à la page des paramètres

Retour aux paramètres par défaut

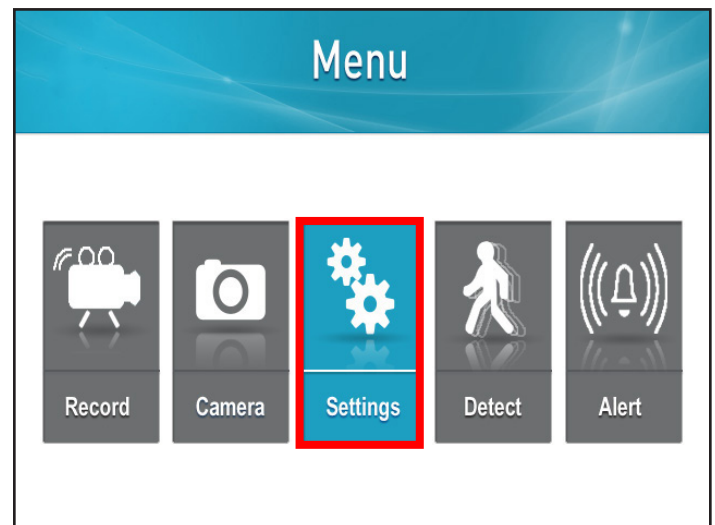
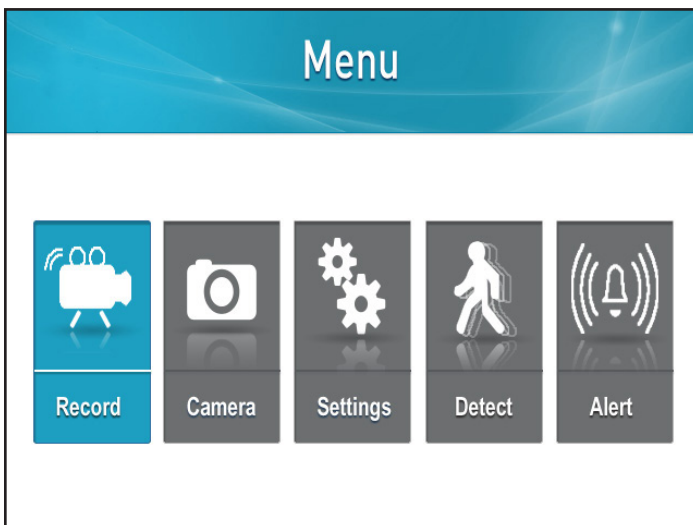

- Appuyez sur le bouton Menu

- Sélectionnez Paramètres

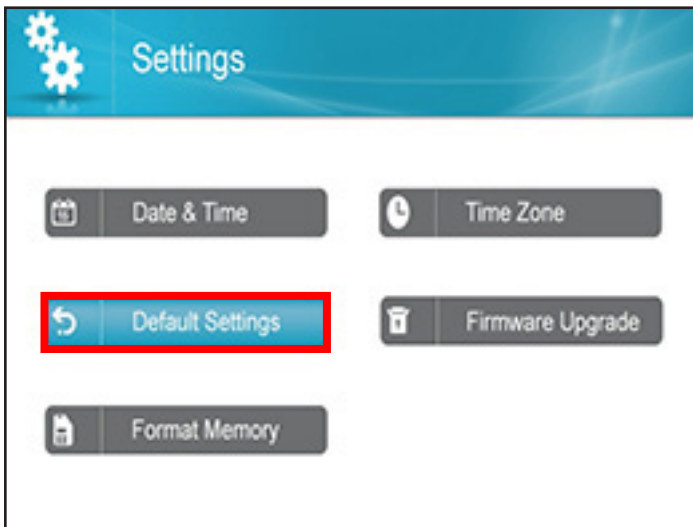

3. Sélectionnez Paramètres par défaut et appuyez sur OK

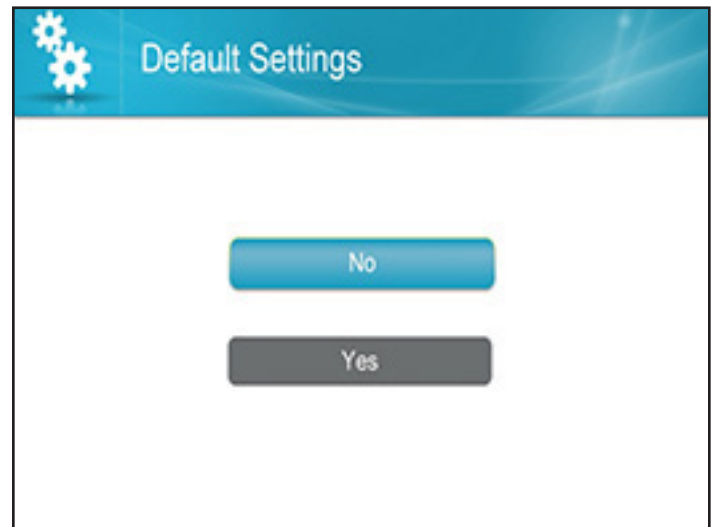

4. Sélectionnez Oui si vous voulez configurer les paramètres par défaut ou Non pour retourner à la page des paramètres

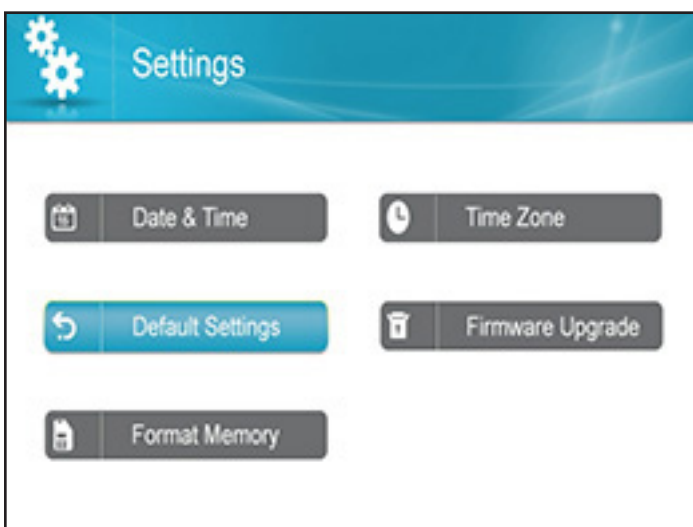

5. Si Oui est sélectionné, vous verrez le message : « Restaurer les paramètres par défaut ». Sélectionnez Oui pour confirmer. Une fois les étapes terminées, vous pourrez retourner à la page des paramètres

NOTE :

Cela ramènera le moniteur aux paramètres par défaut Cela ne supprimera pas les séquences d'images de la carte SD

Formatage de la mémoire

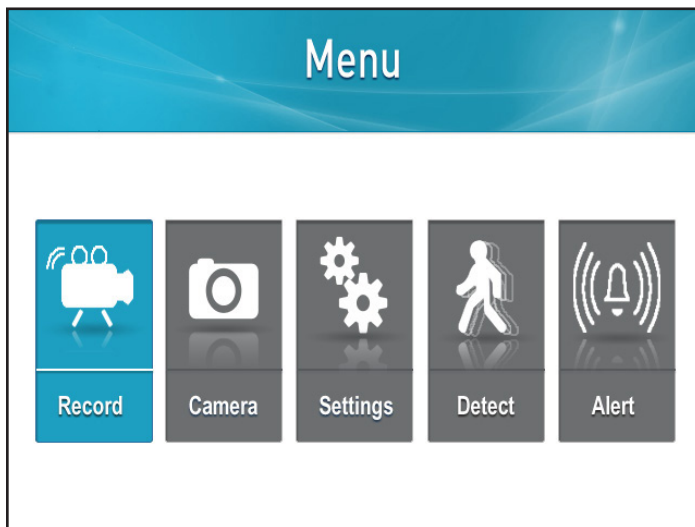

1. Appuyez sur le bouton Menu

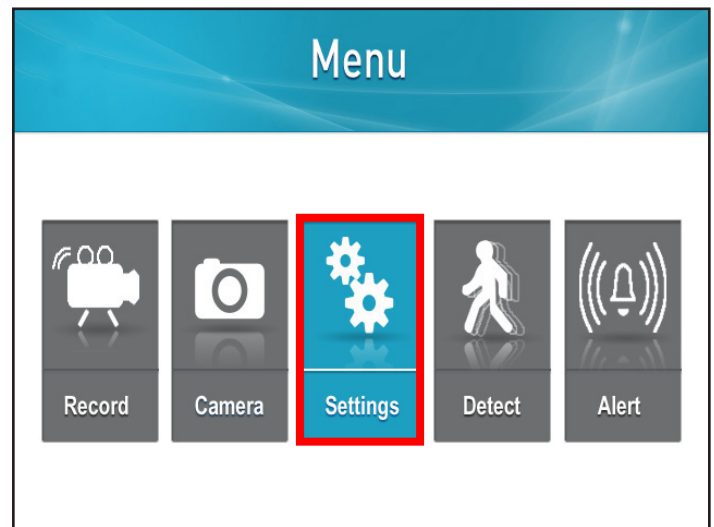

2. Sélectionnez Paramètres

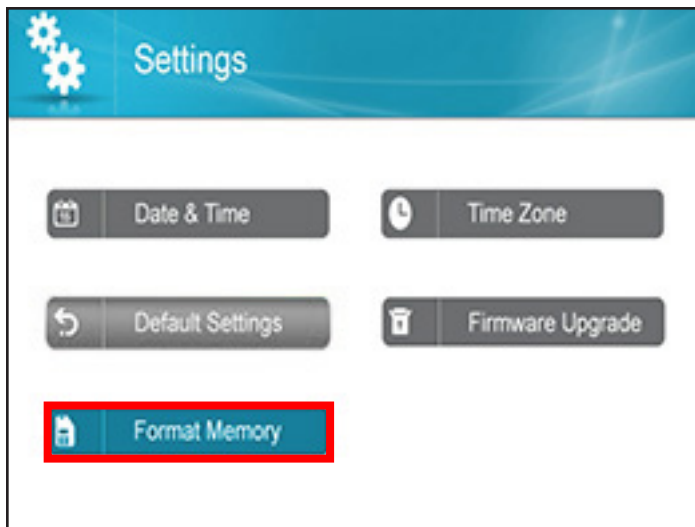

3. Sélectionnez Formatage de mémoire

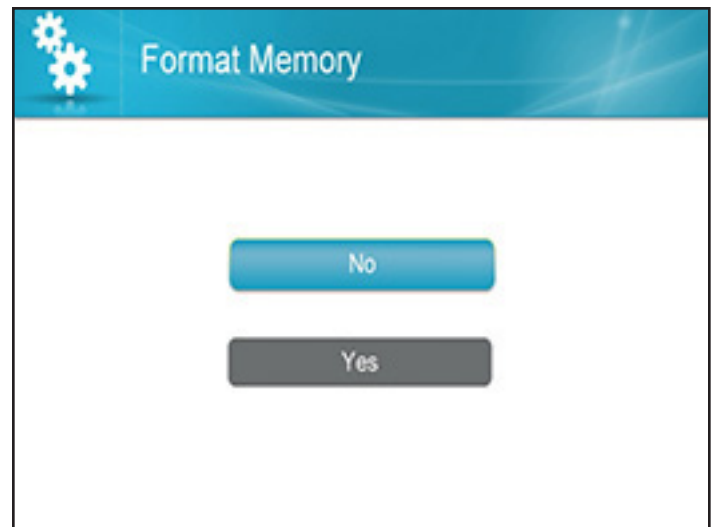

4. Si vous sélectionnez Non, vous retournerez à la page des paramètres

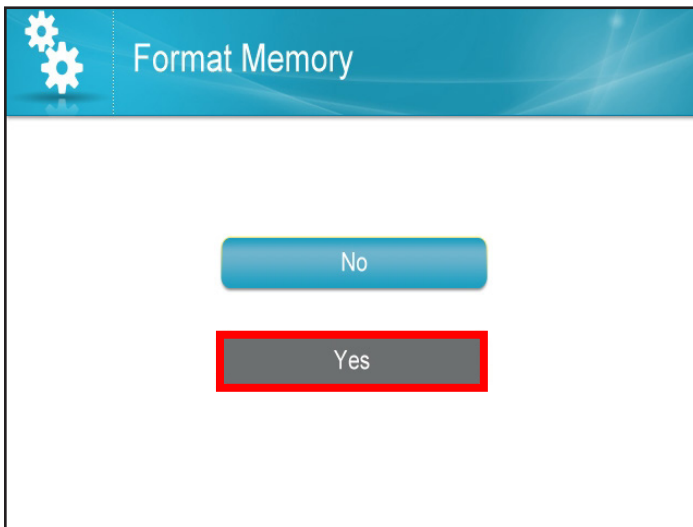

NOTE :
Le formatage de la mémoire supprimera les séquences d'images de la carte SD, cela ne changera pas les paramètres

- Si vous sélectionnez Oui, le message : « En formatage, veuillez patienter » apparaîtra. L'écran retournera à la page des paramètres

Modifier le fuseau horaire

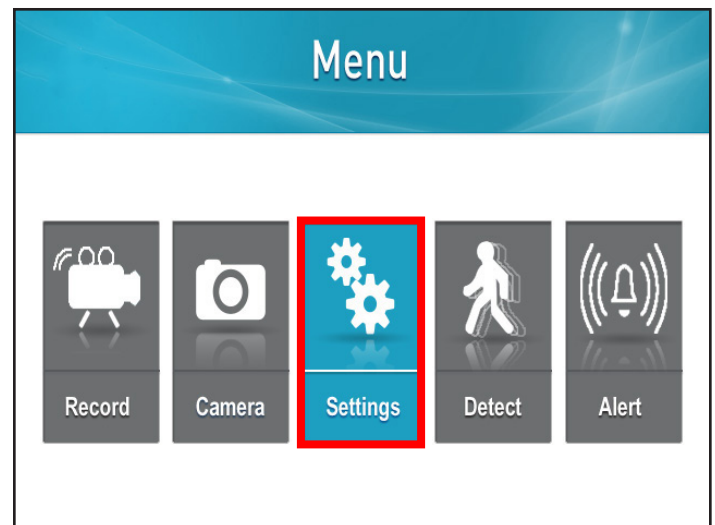
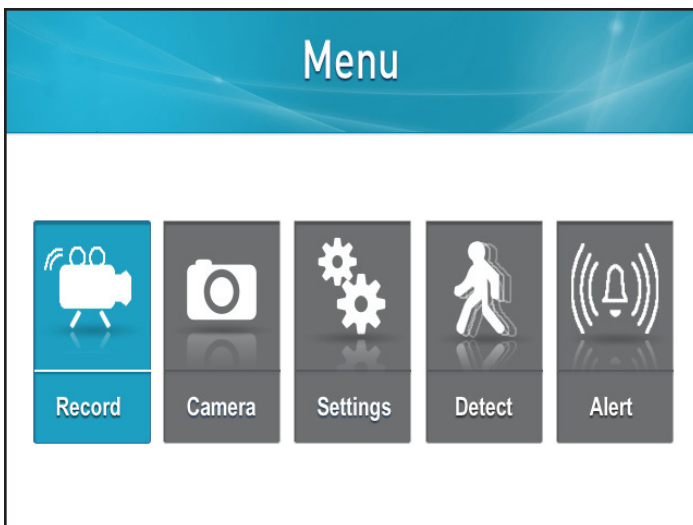

- Appuyez sur le bouton Menu

- Sélectionnez Paramètres

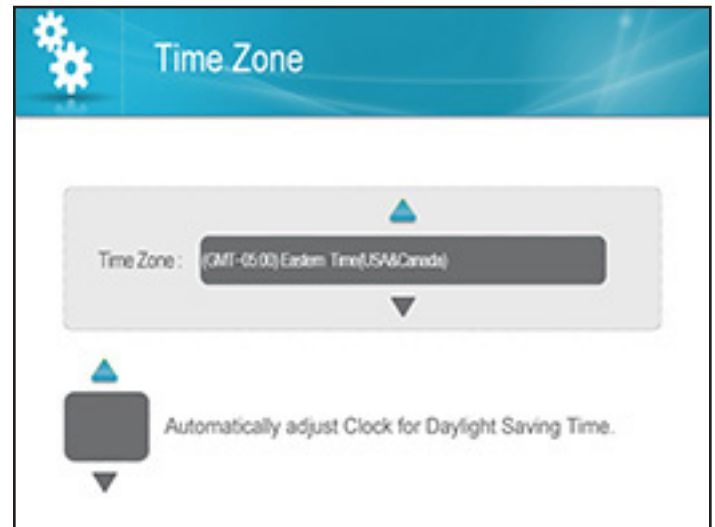
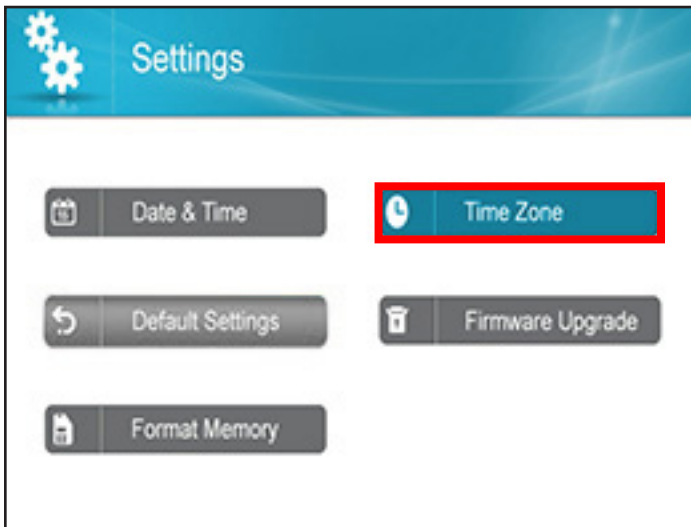

3. Sélectionnez Fuseau horaire

4. Utilisez les touches directionnelles de navigation HAUT et BAS pour sélectionner le fuseau horaire. Sélectionnez le fuseau horaire approprié et vous retournerez à la page des paramètres

Heure avancée

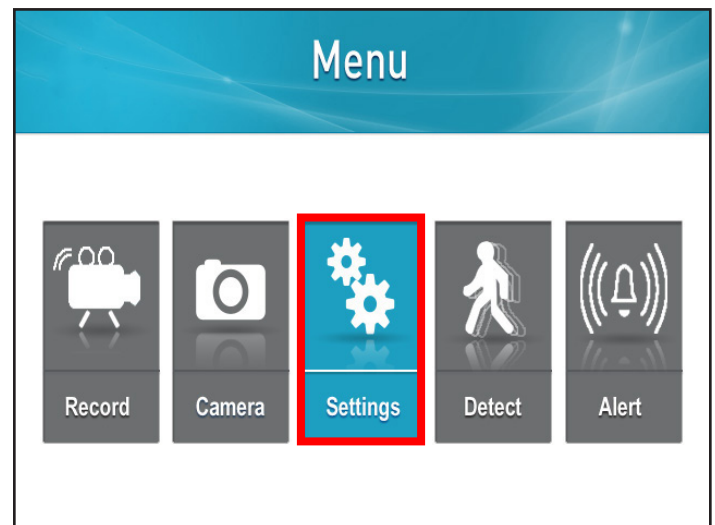
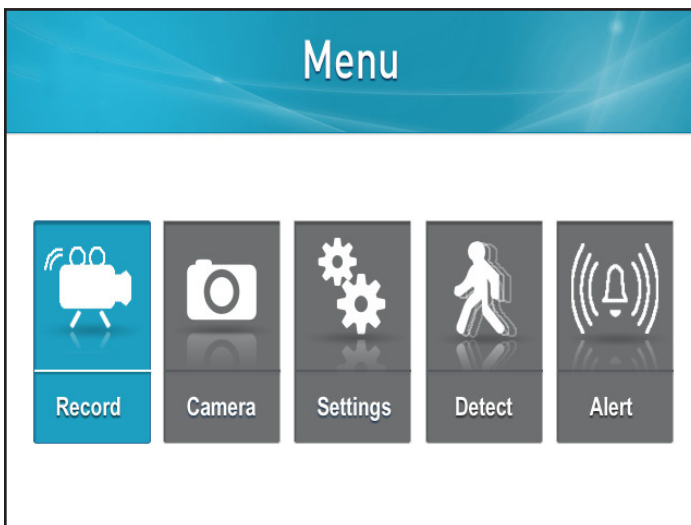

1. Appuyez sur le bouton Menu

2. Sélectionnez Paramètres

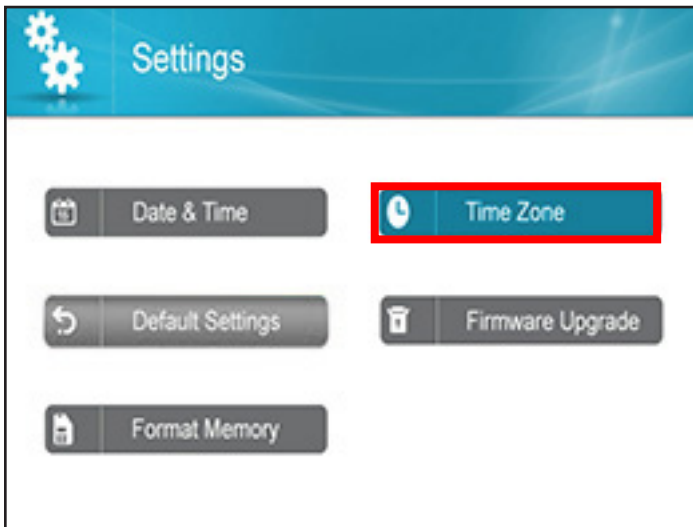

3. Sélectionnez le fuseau horaire

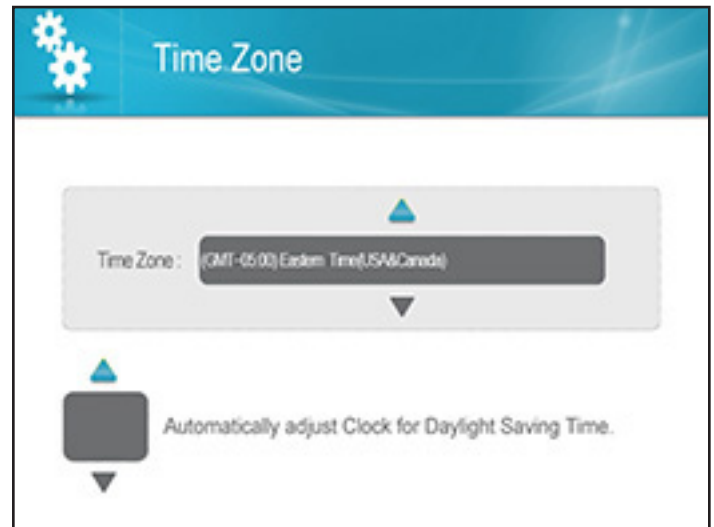

4. Utilisez la touche directionnelle de navigation DROITE pour sélectionner la case près du message : Ajuster automatiquement l'horloge pour l'heure avancée

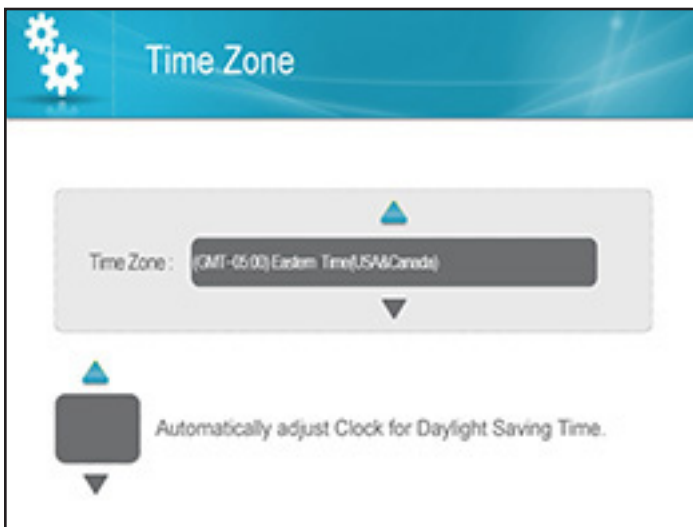

5. Utilisez la touche directionnelle de navigation HAUT jusqu'à l'apparition des marques de vérification. Cela permettra à l'heure avancée de s'ajuster automatiquement au moment opportun. Laissez la case vide si vous ne désirez pas que l'heure change lors de la période d'heure avancée

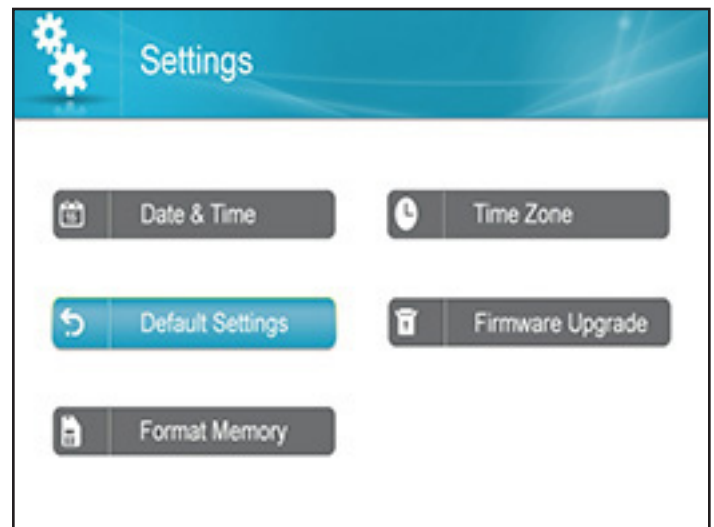

6. Appuyez sur OK pour sauvegarder les paramètres et pour retourner à la page des paramètres

NOTE :

Le fuseau horaire modifiera l'heure lors de la période de l'heure avancée dans votre fuseau horaire

Mise à jour du logiciel

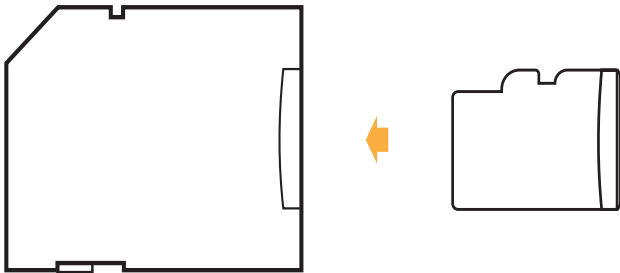

1. Insérez une carte SD dans l'adaptateur (fourni)

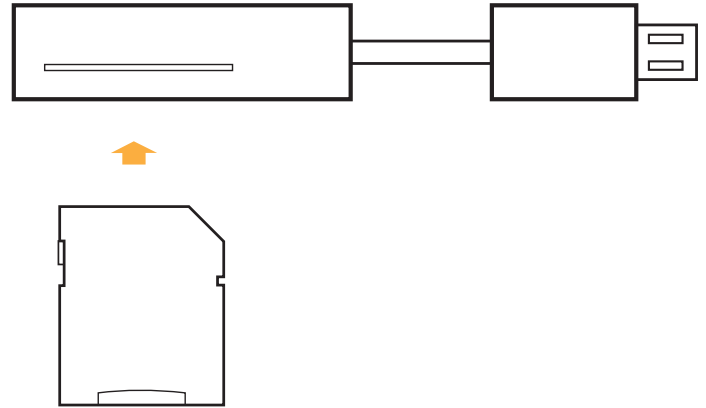

2. Insérez l'adaptateur dans le lecteur de la carte SD (non fourni) sur votre PC ou Mac

NOTE :

Une mise à jour du logiciel devrait être effectuée si disponible et recommandée par un représentant de Defender



3. Téléchargez la plus récente version du logiciel et transférez-le dans le fichier racine sur la carte SD

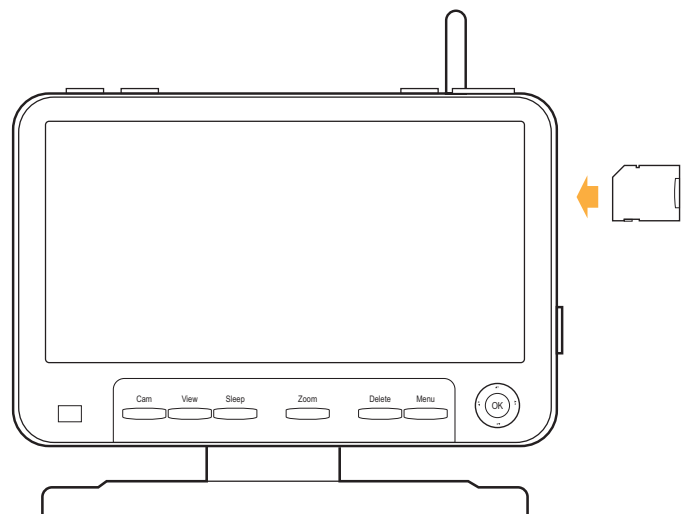

4. Une fois le transfert complété, insérez la carte SD dans la fente pour la carte du moniteur

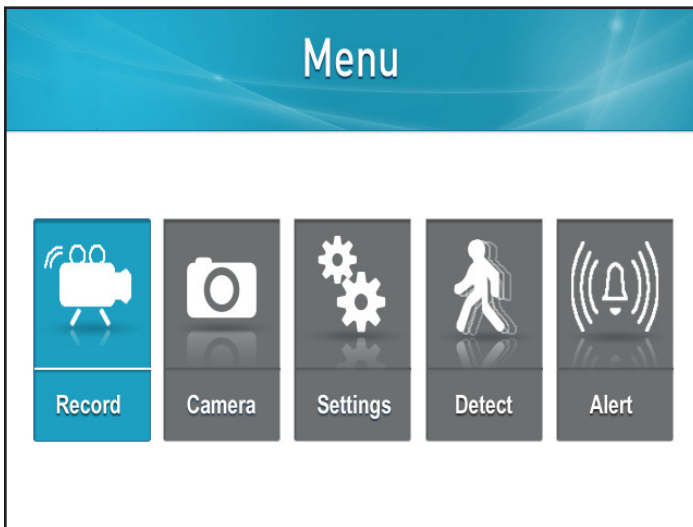

5. Appuyez sur le bouton Menu

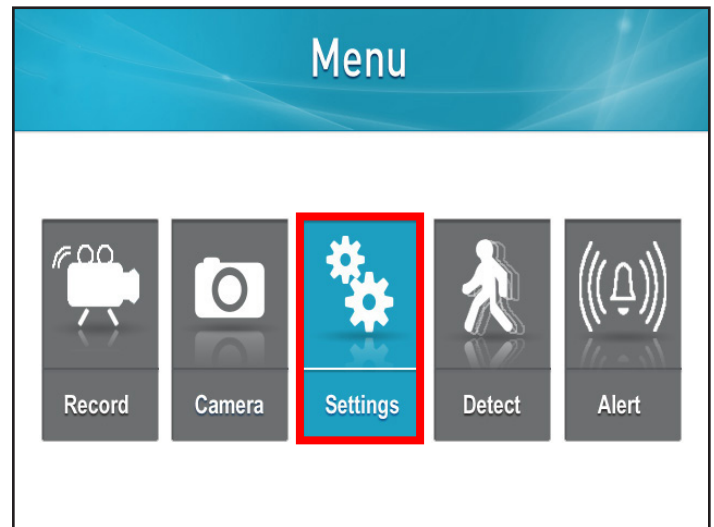

6. Sélectionnez Paramètres

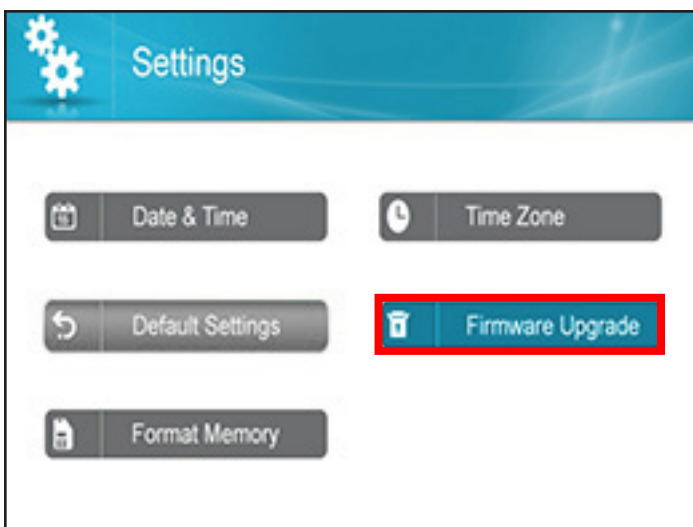

7. Sélectionnez Mise à jour du logiciel

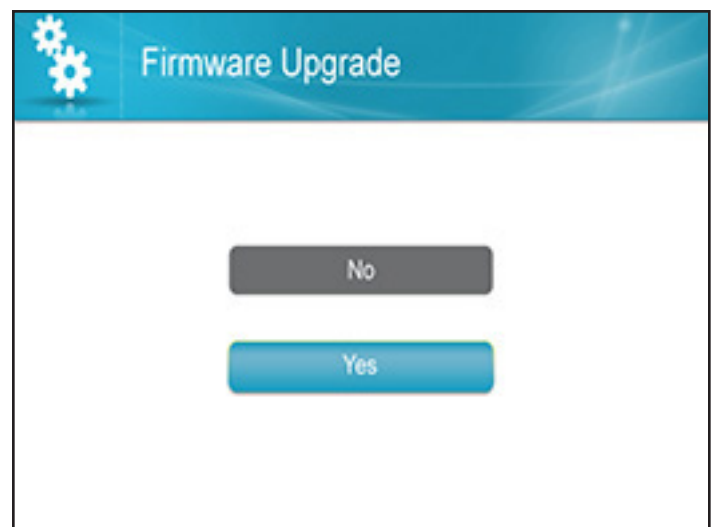

8. Confirmez la Mise à jour du logiciel



MISE EN GARDE :
 Au cours de la mise à jour du logiciel, ne retirez pas la source d'alimentation

- Sélectionnez la carte SD et appuyez sur Oui pour confirmer. Le système prendra quelques minutes pour installer la plus récente version du logiciel. Après la mise à jour du nouveau logiciel, le moniteur procédera à une initialisation automatique.

Configuration de l'alarme

Une alarme sonnera de l'appareil pour vous alerter lorsqu'un mouvement est détecté. Cette option contrôle également les signaux sonores du moniteur lorsque vous appuyez sur les boutons.

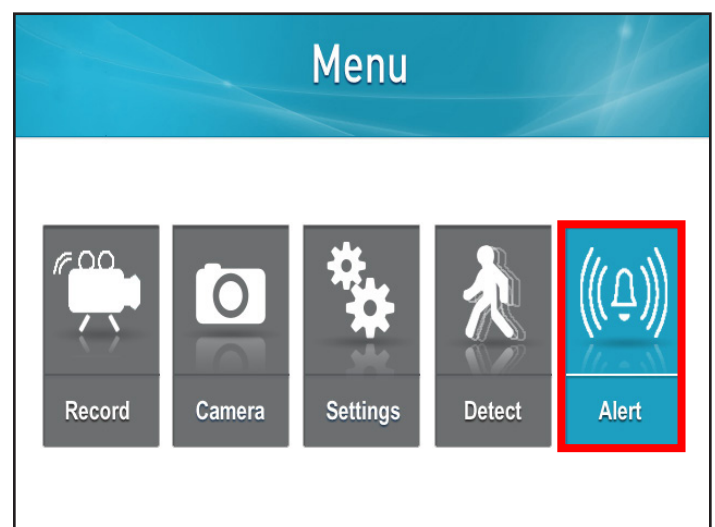
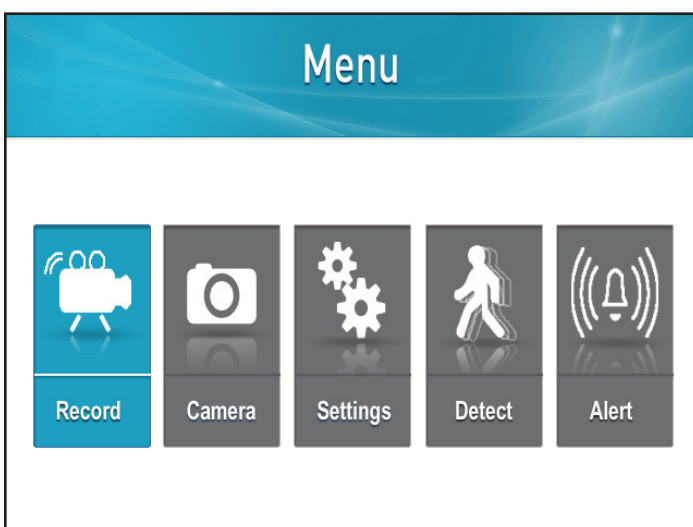

- Appuyez sur le bouton Menu

- Sélectionnez Alerte

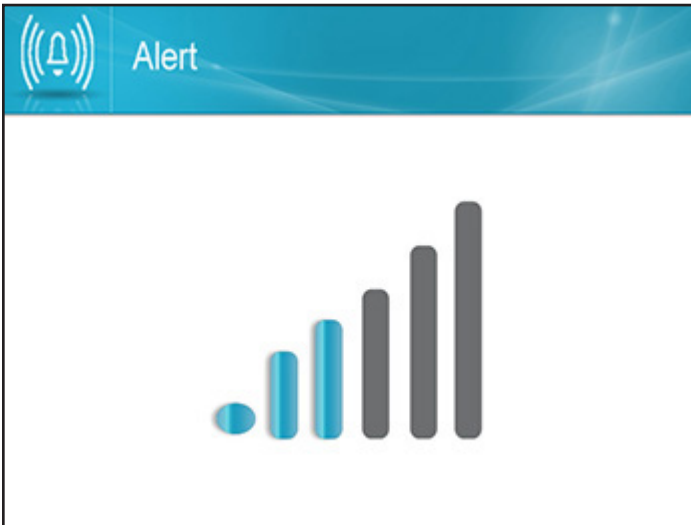

- Utilisez les touches directionnelles de navigation GAUCHE et DROITE pour ajuster le volume de l'alarme

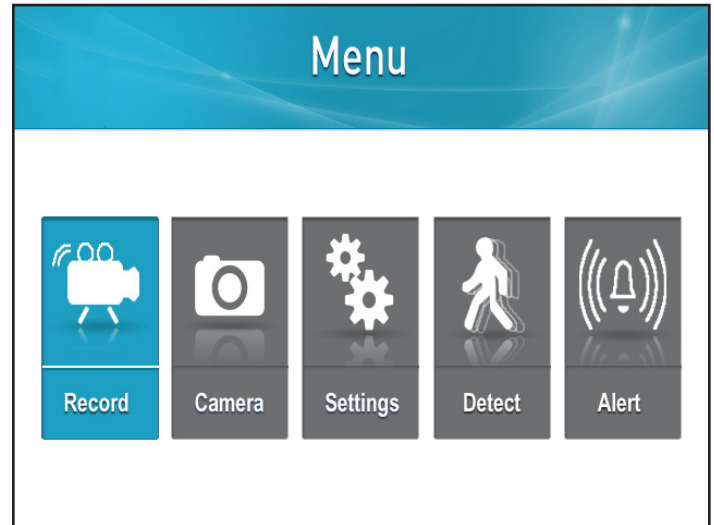

- Appuyez sur OK pour sauvegarder les paramètres et pour retourner à la page du menu principal

Lecture des fichiers enregistrés

- Lorsque vous êtes en mode de visionnement en temps réel, sélectionnez le bouton OK. La liste des fichiers d'enregistrement apparaîtra (ci-dessous)



- Une fois que vous avez sélectionné la date à partir de laquelle vous voulez visionner les fichiers, une liste de fichiers s'affichera
 - Date** : Vous pouvez changer la date en utilisant les touches directionnelles de navigation HAUT ou BAS. Sélectionnez OK lorsque vous avez déterminé la date.
 - Calendrier** : Les zones sélectionnées en bleu ont des enregistrements d'images. Utilisez les touches directionnelles de navigation jusqu'à ce qu'une case verte se retrouve sur la date désirée, sélectionnez OK.
 - Caméra** : Vous pouvez sélectionner pour rechercher des images sur toutes les caméras ou sur une caméra en particulier en utilisant les touches directionnelles de navigation DROITE ou GAUCHE pour déplacer la case verte sur la caméra et sélectionnez OK.



Lorsque vous visionnez les vidéos, vous avez les options suivantes :

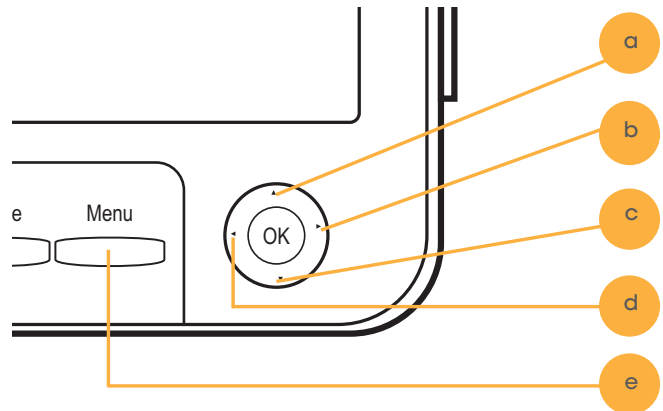

- a. **Touche HAUT/1** : Pause
- b. **Touche DROITE/2** : Arrêt
- c. **Touche BAS/3** : Avance rapide
- d. **Touche GAUCHE/4** : Retour
- e. **Bouton du menu/5** : Sortir et retourner à la liste de fichiers

3. Utilisez les touches directionnelles de navigation HAUT et BAS jusqu'à ce que la case rouge se retrouve autour du fichier désiré, ensuite sélectionnez OK. La lecture de l'enregistrement débutera à l'écran.

Suppression des fichiers individuels enregistrés



1. Lorsque vous êtes sur l'écran de la liste des fichiers enregistrés, utilisez les touches directionnelles de navigation pour déplacer la case rouge autour du fichier que vous voulez supprimer
2. Appuyez sur le bouton Supprimer
3. Sélectionnez Oui si vous souhaitez supprimer et Non pour annuler

Aucune image/signal

- Assurez-vous que toutes les connexions sont sécurisées et connectées adéquatement. *Détails à la page 8*
- Assurez-vous que votre moniteur est connecté à une source d'alimentation dans une entrée DC 5V à l'arrière. *Détails à la page 8*
- Assurez-vous qu'il n'y a aucune obstruction au champ de vision de la caméra.
- Essayez de jumeler de nouveau la caméra avec le moniteur. *Détails à la page 17*
- Cette zone peut être trop claire ou sombre, essayez de déplacer l'appareil.
- La vision de nuit s'allume automatiquement lorsque le niveau de luminosité baisse; essayez la caméra dans un cadre complètement obscur. La zone de la caméra peut être trop illuminée pour activer le capteur.
- Essayez d'ajuster les paramètres de luminosité sur votre moniteur. *Détails à la page 20*
- Asegurar el modo de suspensión no está habilitado.

Aucun son

- Assurez-vous qu'il n'y a aucune interférence avec le microphone de la caméra.
- Assurez-vous que ce que vous tentez d'entendre est assez près du microphone de la caméra (à l'intérieur de six pieds).
- Déconnectez et reconnectez les câbles de la caméra et du moniteur pour s'assurer qu'ils sont sécurisés.
- Essayez de jumeler de nouveau la caméra et le moniteur. *Détails à la page 17*
- Essayez d'ajuster le volume du moniteur. *Détails à la page 6*

Les appareils ne peuvent se jumeler

- Assurez-vous que la caméra et le moniteur se retrouvent à l'intérieur d'une distance de 100 pieds l'un de l'autre.
- Essayez de déplacer les appareils plus près l'un de l'autre, parfois les murs ou autres obstructions peuvent déranger le signal de la caméra et du moniteur. Assurez-vous que les deux appareils sont connectés à une source d'alimentation appropriée.

La vision de nuit ne fonctionne pas

- La vision de nuit s'allume automatiquement lorsque le niveau de luminosité baisse; essayez la caméra dans un cadre complètement sombre. La zone de la caméra peut être trop illuminée pour activer le capteur.

Le moniteur ne lit aucun signal

- Essayez de jumeler de nouveau la caméra et le moniteur. *Détails à la page 17*
- Assurez-vous qu'il n'y a aucune obstruction au champ de vision de la caméra.
- Assurez-vous que la caméra et le moniteur se retrouvent à l'intérieur d'une distance de 100 pieds l'un de l'autre.

Il n'y a pas d'enregistrement d'image

- Ajustez les paramètres d'enregistrement.
- Assurez-vous que la carte SD est bien insérée dans le moniteur.
- Assurez-vous que la carte SD n'est pas remplie et que la fonction d'écrasement est activée.
- Essayez de réinitialiser avec les paramètres par défaut du fabricant. *Détails à la page 25*
- Essayez de formater la carte SD. *Détails à la page 27*

SPECIFICATIONS

Moniteur	
Type de moniteur	Moniteur LCD
Taille de l'écran	Moniteur 7"
Fréquence sans fil	2400Mhz~2483,5Mhz
Fréquences du canal	Séparation du canal 4Mhz
Nombre de caméras maximal	4
Terminal de sortie	N/A
Résolution	800 RGB (H) x 480 (V)
Haut-parleur	Oui
Taille maximale de la carte SD	128GB
Compression	MPEG-4
Type de fichier	ASF
Mode de fonctionnement	Étalement de spectre par sauts de fréquence (FHSS)
Enregistrement planifié	Oui
Écrasement automatique lorsque la carte est pleine	Activé/Désactivé sélectionné
Alerte de mouvement activée	Oui
Enregistrement après la détection de mouvement	Oui
Enregistrement audio activé	Non
Zoom numérique	Oui (x2)
Numérisation automatique	Canal de séquence automatique, l'intervalle de transition est de six secondes
Bouton de verrouillage	N/A
Télécommande	Non
Avis de nouvelles séquences vidéo	Oui
Modes de visionnement	Visionnement unique, visionnement sur deux canaux, visionnement quadruple
Modes d'enregistrement	Enregistrement manuel, enregistrement de mouvement, enregistrement planifié
Fonctionnement à piles	Non
Luminosité ajustable	Oui
Sortie vidéo	Non
Température de fonctionnement	14°F-104°F (-10°C-40°C)
Humidité relative de fonctionnement	0 % ~ 85 %
Matériel du boîtier	Non
Couleur du boîtier	Noir
Entrée d'alimentation du moniteur	DC 5V 2A
Entrée de l'adaptateur d'alimentation	AC 100~240V 50/60Hz
Dimensions	180*142*70 mm
Poids	444 g

Caméra	
Capteur d'images	Capteur d'image CMOS 1/4" en couleur
Évaluation IP	IP54
Portée sans fil maximale (champ de vision)	450 pieds
Portée sans fil optimale (champ de vision)	150 pieds
Fréquence sans fil	2400Mhz~2483,5Mhz
Fréquences du canal sans fil	Étalement de spectre par saut de fréquence
Résolution	640 x 480
Vision de nuit	Oui
Numéro de DEL Infrarouge et portée	16 indicateurs DEL de 32 pieds
Contrôle DEL IR	Auto
Filtre de coupe IR	Inclus
Éclairage min.	0 Lux (lorsque l'indicateur DEL IR est allumé)
Fonctionnement à piles	Non
Angle de visionnement	64° (champ de vision)
Distance focale	3,6 mm
Type de focalisation	Focalisation fixe
Distance focale optimale	N/A
Microphone	Oui
Détection de mouvement	Oui
Matériel du boîtier	Aluminium et ABS
Couleur du boîtier	Noire
Vitesse d'obturation électronique	1/25 s à 1/100 000 s
Signal/rapport de bruit	50dB
Indicateur de puissance DEL	Non
Support pour caméra	Oui
Température de fonctionnement	14°F - 04°F (-10°C - 40°C)
Humidité relative de fonctionnement	0 % ~ 85 %
Installation du matériel	Inclus
Entrée d'alimentation de la caméra	9V @ 600mA
Entrée de l'adaptateur d'alimentation	100~240V, 50~60Hz, 3 Amp
Dimensions	140*55*57 mm
Poids	284 g

DefenderCameras.com