



KING CANADA

POWER FORCE

GÉNÉRATRICE À ESSENCE 12,000W AVEC DÉMARRAGE ÉLECTRIQUE ET ROUES



Lisez ce manuel. Ne pas tenter d'opérer cette génératrice avant avoir lu et compris les instructions de sécurité, d'opération et d'entretien

MODÈLE: KCG-12000GE

MANUEL D'INSTRUCTIONS

DROITS D'AUTEURS © 2021 TOUS DROITS RÉSERVÉS PAR OUTILLAGES KING CANADA INC.

INFORMATION SUR LA GARANTIE ET SERVICE



**GARANTIE LIMITÉE
1-AN**
POUR CETTE GÉNÉRATRICE À ESSENCE 12,000W

**OUTILLAGES KING CANADA
OFFRE UNE GARANTIE LIMITÉE DE 1 AN
POUR USAGE NON COMMERCIALE.**



SI VOUS ÉPROUVEZ DES
DIFFICULTÉS, NE PAS
RETOURNER CHEZ VOTRE
DÉTAILLANT, APPELÉZ CE NUMÉRO
SANS FRAIS POUR RENSEIGNEMENTS
DE SERVICE

1-877-636-4214

AVANT D'APPELLER LE NUMÉRO SANS FRAIS CI-DESSUS, LIRE LE MANUEL, SPÉCIFIQUEMENT LES SECTIONS RÈGLES DE SÉCURITÉ, INSPECTION AVANT OPÉRATION ET LE GUIDE DE DÉPANNAGE.

• NE PAS RETOURNER UN PRODUIT DÉFECTUEUX AU DÉTAILLANT.

PREUVE D'ACHAT

S.V.P. gardez votre preuve d'achat pour la garantie et le service d'entretien de votre machine.

PIÈCES DE RECHANGE

Les pièces de rechange pour cette génératrice sont disponibles chez nos centres de service pour génératrices autorisés KING CANADA à travers le Canada. Pour le service de votre machine, téléphonez le numéro sans frais ci-dessus pour recevoir des instructions spécifiques et s'assurer d'avoir la preuve d'achat si vous réclamez une réparation sous garantie. S.V.P. utilisez les numéros à 10 chiffres dans la liste des pièces pour toutes commandes de pièces si applicable.

GARANTIE LIMITÉE

OUTILLAGES KING CANADA fait tous les efforts pour assurer que nos produits soient satisfaisants aux standards de qualité et de durabilité. OUTILLAGES KING CANADA offre aux consommateurs une garantie limitée de 1 an, dès la date d'achat, que chaque produit est sans défauts de matériaux.

CETTE GARANTIE NE COUVRE PAS CE QUI SUIT :

- Marchandise ayant cessé de fonctionner en raison d'usure normale, d'usage abusif, d'exposition au froid, à la chaleur, à la pluie, à l'humidité excessive ou au gel, d'usage de produits chimiques non appropriés, de négligence, d'accidents, de tout manquement à observer les directives d'utilisation du produit figurant dans le manuel d'instructions fourni avec le produit, d'un entretien non approprié, de l'utilisation d'accessoires ou de pièces non recommandées, ou de réparations ou de modifications non approuvées.
- Pièces ou accessoires consommables, fournis avec le produit, et qui deviennent inutilisables ou inopérants après une période raisonnable d'utilisation, y compris, l'huile de moteur, filtre à essence, filtre à air et bougie.
- Défaut cosmétiques qui n'interfère aucunement avec le fonctionnement de la génératrice.
- Frais de transport de marchandise du client au centre de service.
- Frais de réparation et de transport de marchandise non reconnue comme étant défectueuse.
- TOUTE PERTE, TOUT DOMMAGE DIRECT OU INDIRECT OU TOUT FRAIS POUVANT RÉSULTER D'UN DÉFAUT QUELCONQUE, D'UNE DÉFAILLANCE OU D'UN MAUVAIS FONCTIONNEMENT DU PRODUIT.

• S.V.P. GARDEZ VOTRE PREUVE D'ACHAT POUR LA GARANTIE ET LE SERVICE D'ENTRETIEN DE VOTRE GÉNÉRATRICE.

OUTILLAGES KING CANADA ne sera en aucun temps responsable pour les accidents mortels ou blessures à la personne ou à la propriété ou dans le cas d'incidents, en cas spécial ou dommages-intérêts indirects survenus pendant l'utilisation de nos produits. Les frais de transport et de manutention sont la responsabilité du consommateur. Si un défaut est trouvé, OUTILLAGES KING CANADA va soit réparer ou remplacer le produit.



RÈGLES DE SÉCURITÉ DE BASE ET SPÉCIFIQUES

SOYEZ PRUDENT!

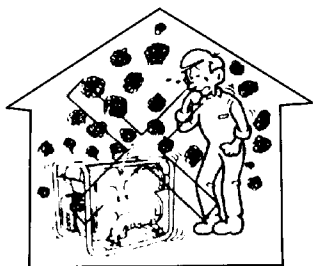

NE PAS UTILISER DANS LA MAISON

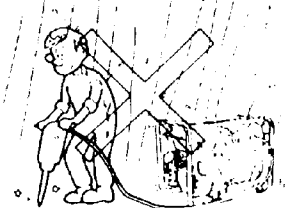

NE PAS UTILISER DANS DES CONDITIONS MOUILLÉS

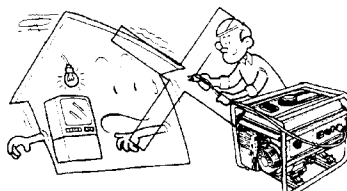

NE PAS BRANCHER A UN CIRCUIT RESIDENTIEL

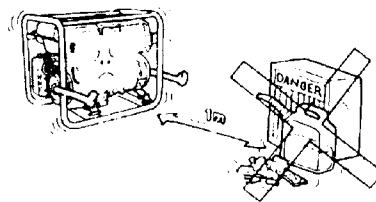

ÉLOIGNEZ LES MATERIAUX INFLAMMABLES

LORSQUE QUE VOUS FAITE LE PLEIN D'ESSENCE:

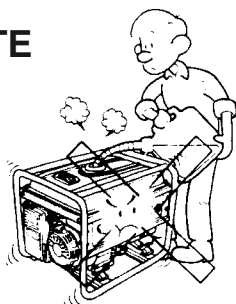

ARRÊTEZ LE MOTEUR!

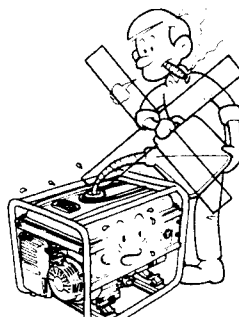

NE PAS FUMER!

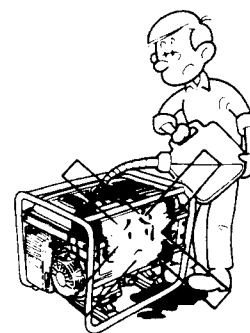

NE PAS RENVERSER L'ESSENCE!

INFORMATION SUR LA SÉCURITÉ

LA FUMÉE D'ÉCHAPPEMENT EST DANGEREUSE

•Ne pas opérer le moteur dans un endroit fermé car ceci peut vous faire perdre conscience ainsi que perdre la vie dans très peu de temps. Opérez dans un endroit bien ventilé.

DE L'ESSENCE C'EST INFLAMMABLE ET POISON

•Éteindre le moteur avant de faire le plein d'essence.
•Ne jamais fumer lorsque vous faites le plein d'essence ou proche d'une flamme ouverte.
•Pendant l'opération ou le transport de la génératrice, assurez-vous qu'elle reste droite. Si elle bascule, il est possible que l'essence coule hors du carburateur ou du réservoir à essence.

LE MOTEUR ET LE SILENCIEUX SONT TRÈS CHAUDS

•Placez la génératrice dans un endroit approprié, loin des enfants et piétons.
•Lors des opérations, ne pas placer des matériaux inflammables proche de l'échappement.
•Pour empêcher le surchauffement, gardez une distance de 4 pieds de tout bâtiments ou autres équipements.

PRÉVENTION DES CHOCS ÉLECTRIQUES

•Ne pas opérer dans la pluie ou la neige.
•Ne jamais toucher la génératrice avec les mains mouillées sinon l'opérateur sera électrocuté.
•Assurez-vous de faire la mise à la terre de votre génératrice.

NOTES SUR LES CONNEXIONS ÉLECTRIQUES

•Ne pas brancher la génératrice dans un circuit électrique commercial.
•Ne pas brancher une génératrice avec un autre génératrice.

AVERTISSEMENT! Après l'utilisation, le silencieux peut devenir très chaud, ne pas toucher lorsqu'il est encore chaud.

ESSENCE

Assurez-vous qu'il y a suffisamment d'essence dans le réservoir.

MISE À LA TERRE

Assurez-vous de faire la mise à la terre de votre génératrice.

RÈGLES DE SÉCURITÉ SPÉCIFIQUES

Tenter de brancher la génératrice directement au système électrique d'un édifice quelconque.

L'acheminement d'une tension électrique à travers un système électrique, vers les lignes de distribution électrique extérieures, risque de mettre en danger les techniciens en train d'essayer de rétablir l'alimentation électrique.

Si aucun inverseur bidirectionnel n'est utilisé en branchant l'appareil au système électrique d'un bâtiment, cela risque de causer des dommages aux appareils ménagers et **ANNULERA** la garantie.

Ne jamais acheminer une tension électrique vers les lignes de distribution électrique extérieures d'un édifice. Branchez la génératrice au système électrique d'un édifice d'une manière sécuritaire en utilisant toujours un inverseur bidirectionnel, installé par un électricien qualifié, conformément aux ordonnances locales. (Un fil de calibre 10, au minimum, doit être utilisé pour l'installation d'un inverseur bidirectionnel).

RÈGLES DE SÉCURITÉ SPÉCIFIQUES



FONCTIONNEMENT DE LA GÉNÉRATRICE EN PRÉSENCE DE PLUIE, D'HUMIDITÉ, DE GEL OU D'INONDATION.

L'eau est un excellent conducteur d'électricité! L'eau qui entre en contact avec des composantes chargées d'électricité peut transmettre l'électricité au châssis et aux autres surfaces, entraînant des chocs électriques aux personnes touchant ces surfaces.

Utilisez la génératrice dans un endroit propre, sec et bien aéré.

S'assurer d'avoir les mains sèches avant de toucher à l'appareil.

MODIFICATION DES RÉGLAGES DE VITESSE DU MOTEUR DU FABRICANT.

La vitesse du moteur a été réglée à l'usine par le fabricant afin d'assurer un fonctionnement sécuritaire. La modification des réglages de la vitesse du moteur peut provoquer une surchauffe des composantes reliées et entraîner un incendie.

Ne jamais tenter d'augmenter la vitesse du moteur en vue d'obtenir un meilleur rendement car si vous le faites, la tension et la fréquence de sortie seraient hors norme et présenteraient des risques aux composantes reliées et à l'utilisateur.

CONNEXION INAPPROPRIÉE DES COMPOSANTES À LA GÉNÉRATRICE.

Le dépassement de la capacité de charge de la génératrice par le branchement d'une quantité excessive de composantes ou de composantes de charges très élevées peut provoquer une surchauffe des câbles ou des composantes reliées et provoquer un incendie ou des chocs électriques. S'assurer que le total des charges électriques pour tous les branchements n'excède pas la charge nominale de la génératrice.

REPLISSAGE DU RÉSERVOIR À ESSENCE PENDANT QUE LA GÉNÉRATRICE EST EN MARCHÉ.

L'essence ou les vapeurs d'essence peuvent s'enflammer au contact de composantes chaudes telles que le silencieux, les gaz d'échappement du moteur ou une étincelle électrique.

Arrêtez le moteur et le laisser refroidir avant d'ajouter de l'essence dans le réservoir. S'assurer de la disponibilité d'un extincteur certifié pour les incendies impliquant de l'essence ou du carburant dans la zone de remplissage.

ÉTINCELLES, INCENDIE, OBJETS CHAUDS.

Les cigarettes, les étincelles, les incendies ou d'autres objets chauds peuvent entraîner l'inflammation de l'essence ou des vapeurs d'essence.

Remplir le réservoir dans une zone bien aérée. S'assurer qu'aucune source d'inflammation n'est à proximité de la génératrice.

AÉRATION INAPPROPRIÉE POUR LA GÉNÉRATRICE.

Des matériaux placés contre ou à proximité de la génératrice ou l'utilisation de la génératrice dans des zones où la température ambiante excède 40° C (tels que les salles d'entreposage ou les garages) peuvent entraver l'efficacité du système d'aération et provoquer ainsi une surchauffe et une inflammation des matériaux ou des édifices.

Utilisez la génératrice dans un endroit propre, sec et bien aéré, et s'assurer qu'elle se trouve à au moins quatre pieds de tout édifice, objet ou mur. **NE PAS UTILISER L'APPAREIL À L'INTÉRIEUR OU DANS UN ENDROIT CLOS.**

LES MOTEURS À ESSENCE PRODUISENT DES ÉMANATIONS DE MONOXYDE DE CARBONE TOXIQUES.

L'inhalation de gaz d'échappement peut entraîner des blessures graves ou la mort.

Utilisez la génératrice dans un endroit propre, sec et bien aéré. Ne jamais utiliser l'appareil dans des endroits clos tels que les garages, sous-sols et hangars d'entreposage ni dans des endroits occupés par des êtres humains ou des animaux. Gardez les enfants, les animaux domestiques et autres, loin de la zone de l'appareil en marche.

FONCTIONNEMENT DES APPAREILS ÉLECTROMÉNAGERS SENSIBLES AUX VARIATIONS DE TENSION SANS PROTECTEUR DE SURTENSION.

Toutes les génératrices domestiques à essence produisent des variations de tension pouvant endommager les appareils sensibles aux variations de tension ou provoquer un incendie.

Utilisez toujours un protecteur de surtension sensible à la tension et homologué U.L./CSA pour brancher les appareils sensibles aux variations de tension (téléviseur, ordinateur, chaîne stéréophonique, etc.). Le manquement à utiliser en tout temps un protecteur de surtension annule la garantie de la génératrice.

Remarque: Une lisière à prises multiples n'est pas un protecteur de surtension, s'assurer d'utiliser un protecteur de surtension homologué U.L./CSA.

UTILISATION DE RALLONGES ÉLECTRIQUES ENDOMMAGÉES, DE CALIBRE INSUFFISANT OU SANS MISE À LA TERRE.

Le branchement à une rallonge électrique usée ou endommagée peut entraîner une électrocution. Inspectez la rallonge électrique avant l'utilisation et la remplacer par une rallonge neuve au besoin.

L'utilisation de rallonges électriques de calibre insuffisant peut provoquer une surchauffe des câbles ou des composantes reliées et causer un incendie. Utilisez une rallonge électrique de calibre (de fils) approprié selon le tableau ci-dessous.

L'utilisation de rallonges électriques sans mise à la terre peut empêcher le fonctionnement du disjoncteur et entraîner des chocs électriques. Toujours se servir d'un cordon d'alimentation muni d'un fil de mise à la terre et d'une fiche de mise à la terre appropriée. **NE JAMAIS** utiliser une fiche sans mise à la terre.

<u>Longueur</u>	<u>Calibre</u>	<u>Ampérage</u>
0-100 PIEDS	No.12	Jusqu'à 20 Amps.
0-100 PIEDS	No.10	Jusqu'à 30 Amps.

APPRENDRE À CONNAÎTRE VOTRE GÉNÉRATRICE

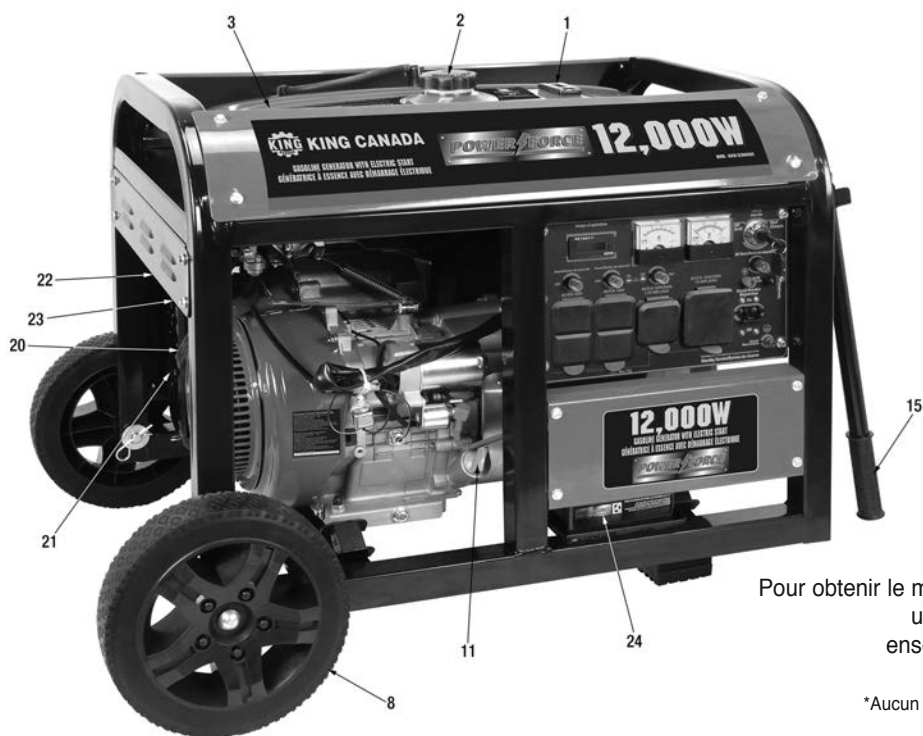

Panneau de contrôle

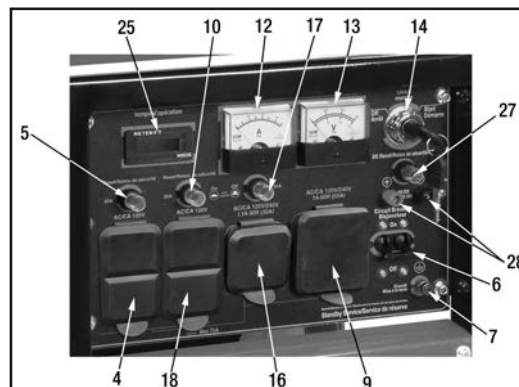

IMPORTANT

Pour obtenir le maximum en ampères, utilisez les prises 120V ensemble tel que montré.

(Max 75A).

*Aucun câble ou prise Nema inclus.

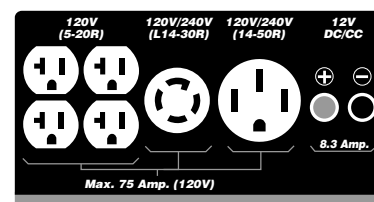

1. Fenêtre de niveau d'essence avec jauge flottant.
2. Capuchon à essence. Assurez-vous que ce capuchon est toujours bien serré.
3. Réservoir à essence. Essence sans plomb seulement! (31 litres).
4. 1 de 2 Sorties CA Duplexe 120V. Branchez jusqu'à deux appareils, assurez-vous que l'ampérage requis n'excède pas le maximum permis sinon le disjoncteur arrêtera la puissance en watts automatiquement.
5. Relais de sécurité CA 20 Amp. Remise à zéro de la sortie CA 120V correspondante.
6. Disjoncteur CA. Le disjoncteur CA s'éteint automatiquement lorsque la charge dépasse la limite permise. Réduire la charge.
7. Borne de la mise à la terre. Cette génératrice doit être mise à la terre, voir les instructions de la mise à la terre.
8. Roues de 10".
9. Sortie "Twist lock" CA 120V/240V. Cette sortie NEMA L14-30 vous permet l'opération sur le 120V ou 240V, voir les instructions.
10. Relais de sécurité CA 20 Amp. Remise à zéro de la sortie CA 120V correspondante.
11. Jauge à niveau d'huile. Vérifiez le niveau d'huile.
12. Ampèremètre. Indique la charge en ampères.
13. Voltmètre. Indique le voltage.
14. Démarrage électrique. Pour mettre le moteur en marche, tournez la clé à "ON", tournez la clé encore une fois et la tenir jusqu'à ce

- que le moteur démarre et relâchez. Placez le contact en position Off pour arrêter la génératrice.
15. Poignée pivotante de transport.
 16. Sortie "Twist lock" CA 120V/240V. Cette sortie NEMA L14-30 vous permet l'opération sur le 120V ou 240V, voir les instructions.
 17. Relais de sécurité CA 30 Amp. Remise à zéro de la sortie CA 120V/240V NEMA L14-30.
 18. 1 de 2 Sorties CA Duplexe 120V. Voir #4.
 20. Poignée de démarrage manuelle. Démarre le moteur.
 21. Filtre à air/couvercle. Périodiquement le filtre à air doit être vérifié, voir la section maintenance.
 22. Levier de l'enrichisseur (choke). Une fois que le moteur est en marche, il est nécessaire d'enfoncer graduellement le levier de l'enrichisseur (choke) vers la position "ON", voir les instructions.
 23. Soupape à essence. Cette soupape règle le débit d'essence au moteur. La soupape doit être complètement ouverte avant de partir le moteur.
 24. Batterie 12V. Alimente le démarrage électrique.
 25. Afficheur numérique de temps d'opération. Comprend trois modes, temps d'opération en minutes, temps d'opération totale en heures et fréquence (Hz).
 27. Relais de sécurité pour 12V CC. Remise à zéro de la sortie 12V CC.
 28. Terminaux 12V CC. Opère une appareil 12V CC.

MODÈLE	KCG-12000GE
Puissance max. (démarrage)	12,000W
Puissance d'opération	9000W
Courant CA (120V/240V)	75 Amp./37.5 Amp.
Moteur (OHV)	18 CV
Vitesse sans charge	3750 tr/min
Cylindrée (cm³)	457
Essence	Essence sans plomb
Réservoir à essence (L)	31
Capacité d'huile (L)	1.1
Durée d'opération	8-9 hrs
Niveau de bruit	74 dB(A)
Dimensions assemblé (LxPxH)/poids	36-3/4" x 27-1/4" x 26-1/2" / 250 lbs
Dimensions d'emballage (LxPxH)/poids	31-1/4" x 24" x 24-1/2" / 255 lbs

ASSEMBLAGE



AVERTISSEMENT! Avant de faire partir le moteur, VOUS DEVEZ vérifier le niveau d'huile, le niveau d'essence, le filtre à air ainsi que débrancher tous composants reliés.

ASSEMBLAGE

Retirez le contenu de la boîte d'emballage et procédez aux instructions suivantes:

Poignées pivotantes

Les poignées pivotantes (A) Fig.1 s'installent au côté droit du châssis. Installez les supports (B) au châssis en utilisant 2 boulons hexagonaux à tête bridée pour chaque support. Une fois que les supports sont installés, fixez les poignées pivotantes aux supports en utilisant un boulon hexagonal et un écrou hexagonal à tête bridée pour chaque poignée.

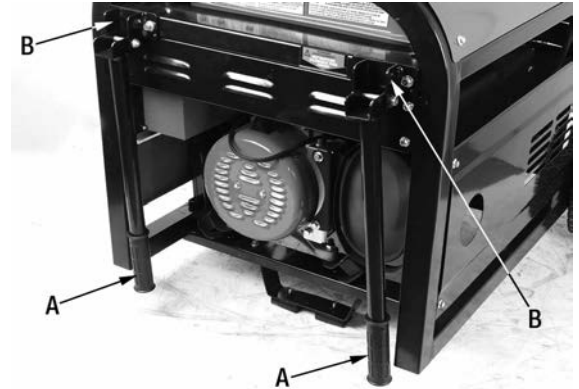

Figure 1

Ens. de roues et support

Pour installer une roue (C) Fig.2 à l'extrémité droite du châssis, insérez d'abord une bague (A) dans le trou de montage dans le châssis. Insérez un boulon (B) dans la roue, ensuite glissez une rondelle (D) sur le boulon de l'autre côté de la roue. Insérez le boulon à travers la bague et le trou de montage dans le châssis. Fixez la roue en insérant une attache de retenue (E) dans le trou à l'extrémité du boulon. Répétez l'opération pour la deuxième roue.

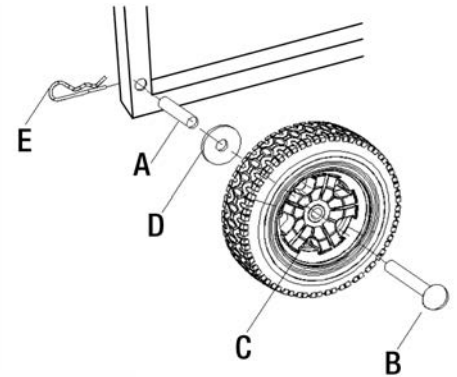

Figure 2

Une fois que les roues sont installées, installez le support de châssis (A) Fig.3 sous le châssis. Fixez les pieds en caoutchouc (B) au support (A) en utilisant des boulons hexagonaux à tête bridée. Ensuite, installez le support en dessous du châssis en utilisant des boulons hexagonaux à tête bridée.

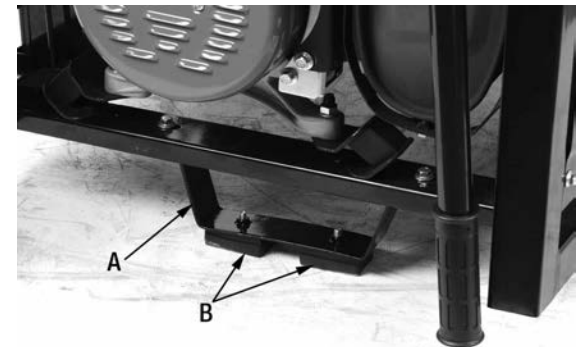

Figure 3

Batterie

Pour installer la batterie (B) Fig.4, il est nécessaire de retirer le panneau de la batterie (A), dévissez les 4 boulons à tête bridée qui retiennent le panneau au châssis. Placez la batterie (B) dans le plateau à batterie et fixez-la en utilisant la plaque de retenue (C), tiges de fixation et écrous hexagonaux tel que montré. Une fois que la batterie est fixe, branchez le fil rouge positif (+) (D) à la borne positive de la batterie, ensuite branchez le fil noir négatif (-) (E) à la borne négative de la batterie.

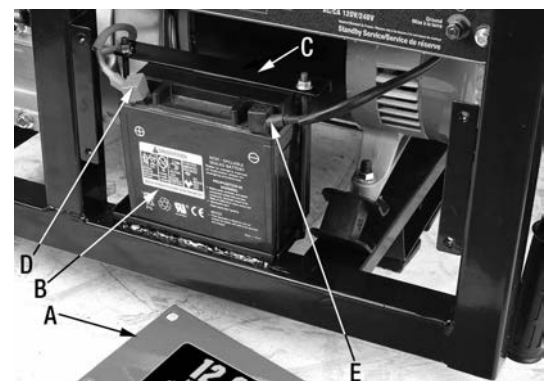

Figure 4

Note: La batterie peut paraître différente de la batterie illustrée à la Fig.4, mais les instructions d'installation restent pareil, branchez toujours le fil rouge positif (+) à la borne positive de la batterie, ensuite branchez le fil noir négatif (-) à la borne négative de la batterie.



INSPECTION AVANT OPÉRATION

INSPECTION AVANT OPÉRATION

AVERTISSEMENT! Avant de faire partir le moteur, **VOUS DEVEZ** vérifier le niveau d'huile, le niveau d'essence, le filtre à air ainsi que débrancher tous composants reliés.

NIVEAU D'HUILE

AVERTISSEMENT! Cette génératrice a été expédiée de l'usine sans huile ou très peu d'huile dans le carter. Le fait de faire fonctionner l'appareil sans huile peut endommager le moteur. Capacité d'huile: 1.1 litres.

Vérifiez le niveau d'huile du moteur avant chaque démarrage, assurez-vous que la génératrice est posée sur une surface à niveau. Pour vérifier le niveau d'huile:

- 1) Dévissez le jauge à niveau d'huile (A) Fig.5 dans le sens anti-horaire et nettoyez-le avec un chiffon propre.
- 2) Réinsérez le jauge à niveau d'huile à fond, retirez-le de nouveau et vérifiez le niveau d'huile.
- 3) Si le niveau d'huile atteint seulement la mi-chemin du jauge ou moins, il est nécessaire de remplir le carter (dans le même trou que le jauge à niveau d'huile) avec de l'huile SAE 10W30 jusqu'à ce que le niveau d'huile atteigne le 3/4 du jauge tel que montré dans l'illustration ci-dessous.



- 4) Réinsérez le jauge à niveau d'huile à fond, fixez-le en le serrant dans le sens horaire.

NIVEAU D'ESSENCE

AVERTISSEMENT! Assurez-vous qu'il y a suffisamment d'essence dans le réservoir avant de mettre le moteur en marche.

- 1) Vérifiez la fenêtre de niveau d'essence (A) Fig.6, si le jauge flottant de couleur orange est jusqu'au bout, il n'est pas nécessaire de faire le plein d'essence. Si le jauge flottant n'est pas visible, le réservoir est vide et il sera nécessaire de faire le plein d'essence.
- 2) S'il est nécessaire de faire le plein d'essence, assurez-vous que le moteur est en arrêt (off) et ensuite ouvrez le capuchon à essence (B) Fig.6 en le tournant dans le sens anti-horaire.
- 3) Assurez-vous que l'épurateur à essence (C) est positionné à l'intérieur de l'ouverture avant de faire le plein.
- 4) Lorsque vous faites le plein d'essence, il est important de respecter les directives de sécurité. Faites le plein en prenant compte de la durée d'opération, un réservoir plein vous fournira de 5 heures d'opération. Utilisez de l'essence sans plomb propre avec une indice d'octane de 87 minimum. Ne pas mixer de l'huile avec l'essence. Capacité du réservoir: 31 litres.

FILTRE À AIR

Le filtre à air devrait être vérifié avant chaque opération et après un entreposage prolongé, suivre les étapes suivantes:

- 1) Déverrouillez les attaches du haut et du bas (A) Fig.7 vers l'arrière et retirez le couvercle du filtre à air (B).
- 2) Retirez le filtre (C), nettoyez-le avec de la kérosène, essorez la kérosène, trempez le filtre dans de l'huile à moteur et essorez-le de nouveau.
- 3) Repositionnez le filtre à air et fixez le couvercle avec les attaches.

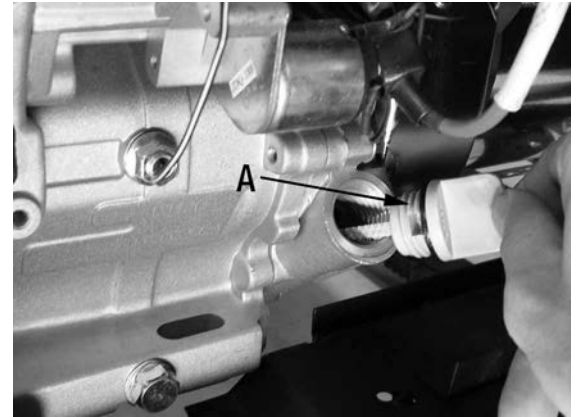

Figure 5

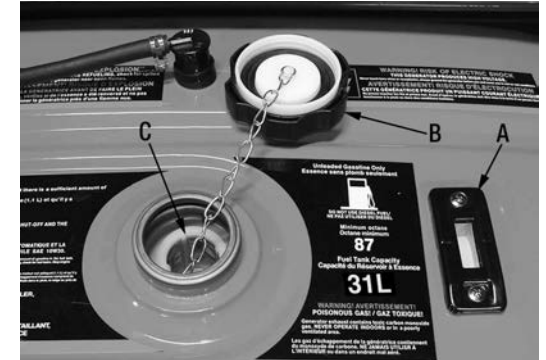

Figure 6

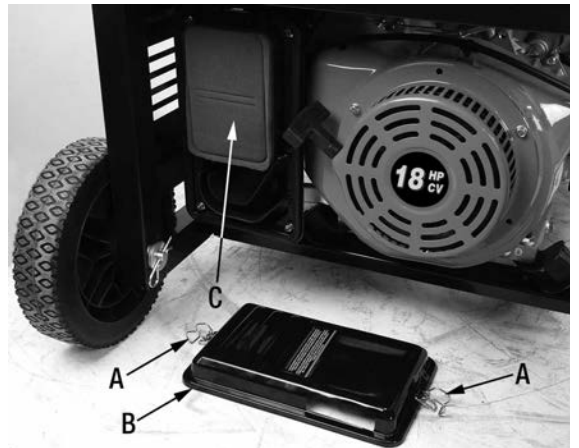

Figure 7

PROCÉDURES DE DÉMARRAGE ET D'ARRÊT



PROCÉDURES DE DÉMARRAGE

MISE À LA TERRE

AVANT DE DÉMARRER VOTRE GÉNÉRATRICE- ELLE DOIT ÊTRE MISE À LA TERRE!

Cette génératrice doit être mise à la terre avant de la mettre en marche. Une borne à cette effet (identifiée avec un symbole de la mise à la terre, Fig.8 se trouve sur le panneau de contrôle. Fixez un fil électrique à une tige en métal, plantez la tige dans le sol et branchez le fil électrique à la borne. Votre électricien devrait être en mesure de vous aider avec cette information. Voir Fig.8.

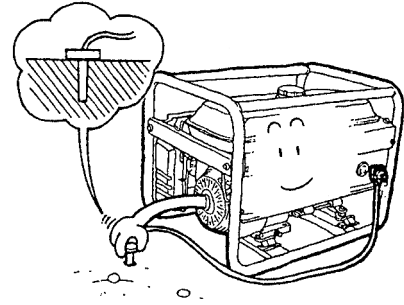

Figure 8

DÉMARRAGE DE VOTRE GÉNÉRATRICE

AVERTISSEMENT! Ne pas ajuster ou tenter d'effectuer la maintenance du moteur sans avoir consulté un centre de service autorisé. Ne jamais faire tourner le moteur à l'intérieur ou dans un endroit fermé sans aération adéquate. Les gaz d'échappement du moteur contiennent du monoxyde de carbone, un gaz toxique, sans odeur! Assurez-vous que les composants reliés sont débranchés avant de faire partir le moteur!

Pour démarrer votre génératrice en toute sécurité, suivre les étapes 1 à 8 ci-dessous;

Vérifiez le niveau d'huile, remplir au niveau recommandé si nécessaire

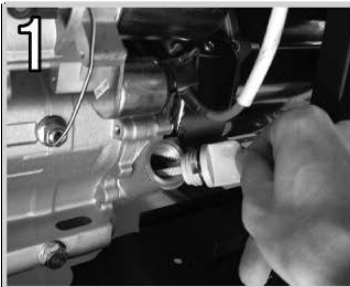

Fermez la tige de l'enrichisseur

Vérifiez le niveau d'essence



Tournez la clé à la position "En marche", une fois en marche, relâchez la clé

Débranchez tous composants électrique du panneau électrique



Deuxième option: Tirez sur le démarreur à rappel pour faire partir le moteur

Ouvrez la soupape à essence (position "On")



Ouvrez la tige de l'enrichisseur



Figure 9

Note: Aucun levier de l'enrichisseur est nécessaire pour démarrer un moteur chaud. Saisissez la poignée de démarrage manuel et tirez lentement la corde jusqu'à ce qu'on sente une résistance. Laissez la corde retourner lentement. Tirez ensuite rapidement la corde sur toute la longueur du bras. Laissez la corde retourner lentement. Répétez au besoin. Lors d'un démarrage initial, laissez la génératrice fonctionner sans charge pendant 5 minutes afin de permettre au moteur et à la génératrice de se stabiliser. **LE MOTEUR NE DÉMARRE PAS SI LE NIVEAU D'HUILE EST TROP BAS, VÉRIFIEZ LE NIVEAU D'HUILE ET REMPLIR AU BESOIN.**

PROCÉDURES D'ARRÊT

ARRÊT DE LA GÉNÉRATRICE

Assurez-vous que les composants reliés sont débranchés avant de faire l'arrêt du moteur!

- 1) Mettez le disjoncteur (B) Fig.10 en position d'arrêt ("OFF") en l'abaissant.
- 2) Pour arrêter le moteur, tournez la clé de démarrage de l'interrupteur de courant (A) Fig.10 dans le sens anti-horaire à la position "OFF".
- 3) Fermez la soupape à essence (C) en l'abaissant.

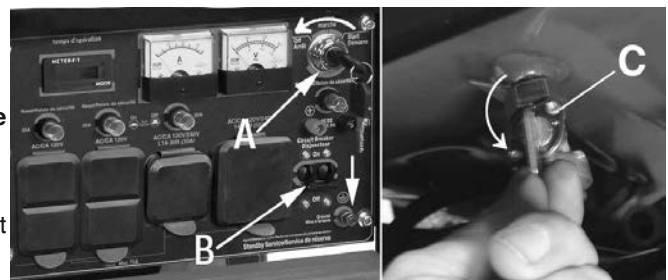

Figure 10



BRANCHEMENTS DE CHARGES ÉLECTRIQUES ET PANNEAU DE CONTRÔLE

BRANCHEMENT DE CHARGES ÉLECTRIQUES

BRANCHEMENT DE CHARGES ÉLECTRIQUES

Tenter de brancher la génératrice directement au système électrique d'un édifice quelconque.

L'acheminement d'une tension électrique à travers un système électrique, vers les lignes de distribution électrique extérieures, risque de mettre en danger les techniciens en train d'essayer de rétablir l'alimentation électrique. Si aucun inverseur bidirectionnel n'est utilisé en branchant l'appareil au système électrique d'un bâtiment, cela risque de causer des dommages aux appareils ménagers et ANNULERA LA GARANTIE du fabricant. Ne jamais acheminer une tension électrique vers les lignes de distribution électrique extérieures d'un édifice. Branchez la génératrice au système électrique d'un édifice d'une manière sécuritaire en utilisant toujours un inverseur bidirectionnel, installé par un électricien qualifié, conformément aux ordonnances locales. (Un fil de calibre 10, au minimum, doit être utilisé pour l'installation d'un inverseur bidirectionnel).

CONNEXION INAPPROPRIÉE DES COMPOSANTES À LA GÉNÉRATRICE.

Le dépassement de la capacité de charge de la génératrice par le branchement d'une quantité excessive de composantes ou de composantes de charges très élevées peut provoquer une surchauffe des câbles ou des composantes reliées et provoquer un incendie ou des chocs électriques. S'assurer que le total des charges électriques pour tous les branchements n'excède pas la charge nominale de la génératrice.

AVERTISSEMENT! Si l'équipement n'est pas branché de la manière décrite, l'équipement peut être endommagé et la garantie de la génératrice sera annulée.

- 1) Pour réchauffer le moteur après le démarrage, le laisser tourner sans charge électrique pendant 5 minutes. Branchez les charges de la façon suivante afin d'éviter d'endommager l'équipement :
- 2) Branchez les charges inductives en premier; les charges inductives comprennent les réfrigérateurs, congélateurs, pompes à eau, climatiseurs et les petits outils à main. Branchez en premier les articles nécessitant la plus grande puissance en watts.
- 3) Branchez ensuite les lumières.
- 4) Les appareils sensibles à la tension devraient être branchés à la génératrice en dernier lieu. Branchez les appareils sensibles à la tension, tels que les téléviseurs, magnétoscopes, micro-ondes, fours, ordinateurs et téléphones sans fil, dans un protecteur de surtension homologué UL/CSA et branchez ensuite le protecteur de surtension dans la génératrice.

Toute surcharge de la génératrice provoque des fluctuations de puissance ce qui risque d'endommager l'équipement et les appareils ménagers. King Canada ne sera pas tenu responsable des dommages encourus sur l'équipement suite aux surtensions ou à une utilisation ou installation non appropriée de la génératrice.

PANNEAU DE CONTRÔLE

DEUX SORTIES CA DUPLEXE 120V ET RELAIS DE SÉCURITÉ

Pour usage normale sur 120V, branchez votre appareil dans une des sorties (A et B) Fig.11. Chaque sortie comprend un relais de sécurité (C et D), qui se trouve au-dessus de la sortie.

SORTIE "TWIST LOCK" 120V/240V (NEMA L14-30)

La sortie "Twist Lock" (E) Fig.11 est une NEMA L14-30 qui nécessite une prise NEMA L14-30 (non incluse) pour faire la connexion. Si vous n'êtes pas certain de l'opération ou le branchement à cette prise "twist lock", contactez un électricien qualifié. Cette sortie comprend un relais de sécurité (F), qui se trouve au-dessus de la sortie.

SORTIE CA 120V/240V 120V/240V (NEMA 14-50R)

Cette sortie 120V/240V (G) Fig.11 est un réceptacle NEMA 14-50R et nécessite une prise NEMA 14-50P (50A) pour effectuer la connexion. Peut être utilisé pour fournir de l'électricité pour le fonctionnement de charges électriques monophasées de 60 Hz de 120V et/ou 240V CA, telles que les soudeuses et les sècheuses. Si vous n'êtes pas sûr de l'utilisation de cette sortie ou de ce qui peut être branché, contactez un électricien qualifié pour plus d'informations.

RELAIS DE SÉCURITÉ ET DISJONCTEUR

Le panneau de contrôle comprend 4 relais de sécurité (2 x 20 ampères (C et D) pour les sorties duplexe 120V, 30 ampères (F) pour la sortie "Twist Lock" et 1 x 8 ampères (J) pour les terminaux 12V CC) et un disjoncteur principal (H). Advenant une surcharge (capacité maximale atteinte), le relais de sécurité correspondant va "sauter" et le disjoncteur principal basculera en position fermée (Off), ce qui provoquera l'arrêt immédiat de la génératrice. Débranchez tous les appareils du panneau de contrôle. Appuyez sur le relais de sécurité "sauté", ensuite basculez le disjoncteur principal à la position ouverte (On) et redémarrez la génératrice. Si le disjoncteur ou relais de sécurité continue de "sauter", l'appareil ou les appareils dépassent la capacité d'ampérage, il est nécessaire de réduire la charge électrique ou d'utiliser une génératrice plus puissante.

SORTIE 12V CC (I) ET RELAIS DE SÉCURITÉ (J)-Utilisation principale, chargement de batteries automobiles

Chargement de la batterie :

1. À l'aide de câbles de batterie, branchez le câble positif (+) rouge à la borne positive (+) de la batterie.
2. Branchez l'autre extrémité du câble positif (+) rouge à la prise de courant continu (+) de 12 V (I) de la génératrice.
3. Branchez le câble négatif (-) noir à la borne négative (-) de la batterie.
4. Branchez l'autre extrémité du câble négatif (-) noir à la prise de courant continu (-) de 12 V (I) de la génératrice.
5. Chargez la batterie selon les directives du fabricant de la batterie ou de l'équipement.

Pour faire fonctionner de l'équipement CC 12V:

1. Référez-vous aux instructions d'opération de l'équipement CC 12V, tel que si il y a des câbles spéciales ou adaptateurs nécessaires.

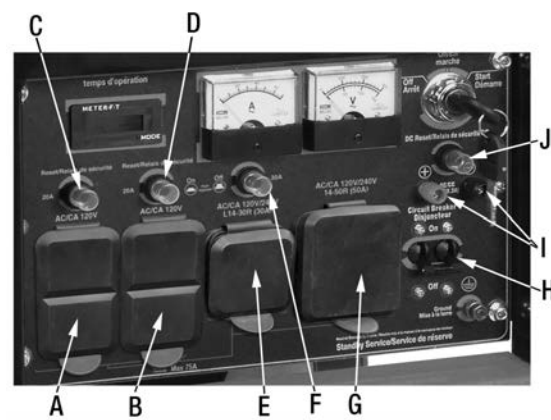

Figure 11

PANNEAU DE CONTRÔLE ET CALCUL DE LA PUISSANCE EN WATTS



PANNEAU DE CONTRÔLE

AFFICHEUR NUMÉRIQUE DE TEMPS D'OPÉRATION

Ce panneau de contrôle comprend un afficheur numérique (A) Fig.12, il y a trois modes d'affichage. Pour changer le mode de l'afficheur, appuyez sur le petit bouton (B).

Mode 1 indique le temps d'opération en minutes (00:00), effectue une remise à zéro une fois que la génératrice est mise en arrêt.

Mode 2 indique le temps d'opération totale en heures (0000), aucune remise à zéro (même si la batterie est débranchée).

Mode 3 indique la fréquence (Hz) du courant.

AMPÈREMÈTRE & VOLTMÈTRE

Ce panneau de contrôle comprend un ampèremètre (C) Fig.12 et un voltmètre (D).

L'ampèremètre indique la charge en ampères et le voltmètre indique le voltage de la génératrice.

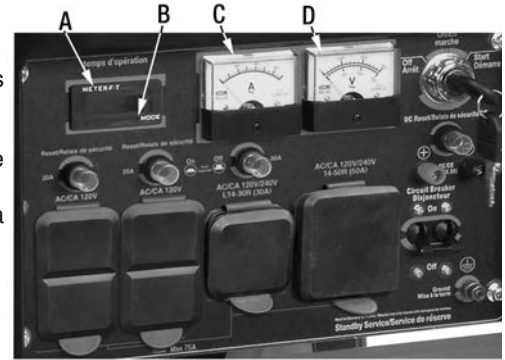

Figure 12

CALCUL DE LA PUISSANCE EN WATTS

Ne jamais dépasser la capacité nominale de la génératrice. Une surcharge risque de causer des dommages importants à la génératrice et aux appareils électriques branchés.

- Il faut toujours calculer les puissances "d'amorçage" et "d'opération" en watts pour déterminer la capacité en watts de la génératrice nécessaire pour l'appareil ou l'outil à brancher.
- Votre génératrice peut alimenter deux types d'appareils électriques:
 - Les articles tels que radios, ampoules, téléviseurs et micro-ondes ont une "charge ohmique". Les puissances d'amorçage et d'opération en watts de ces articles sont identiques.
 - Les articles tels que réfrigérateurs, compresseurs à air, laveuses, sècheuses et outils à main équipés d'un moteur électrique ont une "charge inductive". **Les appareils ménagers et outils à charge inductive exigent, pour le démarrage, une puissance en watts qui est d'environ 2 à 3 fois plus élevée que la puissance "d'opération" en watts indiquée.** Cette charge initiale ne dure que pendant quelques secondes lors du démarrage, mais elle est très importante pour le calcul de la puissance totale en watts.

Toujours démarrer le moteur électrique le plus puissant en premier et brancher ensuite les autres appareils, une à la fois.

REMARQUE : La puissance d'amorçage maximum en watts pour les charges de 120V NE devrait PAS dépasser la moitié de la capacité nominale en watts de la génératrice.

Par exemple : une génératrice à capacité nominale de 12,000 watts peut accepter une puissance d'amorçage maximum de 9000 watts.

Tableau de Watts Nécessaire- Ceci est un guide seulement, il est nécessaire de vérifier la puissance en watts de chaque appareil électrique.

DÉTERMINATION DES EXIGENCES DE PUISSANCE EN WATTS

Note: Volts X Ampères = Watts

Exemple: 120V X 10 Ampères = 1200 Watts

Avant d'utiliser cette génératrice, notez tous les appareils et les outils qui seront utilisés simultanément. Déterminez ensuite les exigences de puissance d'opération et d'amorçage en watts en suivant l'exemple ci-dessous:

1) Calculez d'abord le total de la puissance d'opération en watts de tous les appareils et outils qui seront utilisés simultanément.

Exemple 1A:

Lumières = 100 Watts (Opération)

Télévision = 300 Watts (Opération)

Couverte électrique = 800 Watts (Opération)

Cafetière = 1750 Watts (Opération)

TOTAL = 2950 Watts (Opération)

2) Calculez ensuite le total de la puissance d'amorçage en watts de tous les appareils et outils qui s'amorcent et s'arrêtent lors du fonctionnement.

Exemple 1B:

Petit réfrigérateur 700 Watts (Opération) 2000 Watts (Amorçage)

Ventilateur 200 Watts (Opération) 600 Watts (Amorçage)

Pompe à eau 500 Watts (Opération) 1500 Watts (Amorçage)

TOTAL = 1400 Watts (Service) 4300 Watts (Amorçage)

3) Le total de la puissance d'opération en watts pour les exemples 1A et 1B est de 4350 watts. La puissance d'amorçage est de 4300 watts, ce qui est 2900 watts de plus que sa puissance d'opération en watts. Ajoutez cette différence de 2900 watts (amorçage) à la puissance d'opération totale en watts, soit 4350.

Alors: 2900 Watts (puissance d'amorçage) + 4350 Watts (puissance d'opération) = 7250 Watts Totale.

Votre génératrice doit avoir une capacité minimum d'amorçage de 7250 watts pour faire fonctionner les appareils dans l'exemple.

Application	Watts Nécessaires	
	Opération	Amorçage Max.
Récréation/Camping		
Charge de pile	120	120
Lumière portative	200	200
Ampoule 75W	75	75
Ventilateur	200	600
Cafetière	1750	1750
Pompe à eau	500	1500
Terrain/Jardin		
Sécateur à haie	450	900
Cisaille de pelouse	750	1500
Souffleuse à feuilles	600	1200
Maison		
Télévision	300	300
Radio	50-200	50-200
Ordinateur	150	150
Imprimante	100	100
Fourneau- élément de 6"	1500	1500
Micro-ondes (625W)	625	800
Couverte électrique	800	800
Congélateur	700	2200
Réfrigérateur	700	2200
Ouvre-garage (1/4CV)	550	1100



ENTRETIEN ET ENTREPOSAGE

ENTRETIEN DE VOTRE GÉNÉRATRICE

Remplacement de l'huile de moteur

L'huile de moteur devrait être remplacé après les premiers 20 heures d'opération ou le premier mois d'opération. Après, l'huile devrait être remplacé à tout les 100 heures ou à tout les 6 mois d'opération. Pour remplacer l'huile:

- 1) Desserrez le jauge à niveau l'huile (A) Fig.13.
- 2) Placez un contenant sous le boulon hexagonal d'écoulement (B), retirez le boulon hexagonal (B) et vidangez.
- 3) Une fois que l'huile est complètement écoulé, reserrez le boulon hexagonal (B).

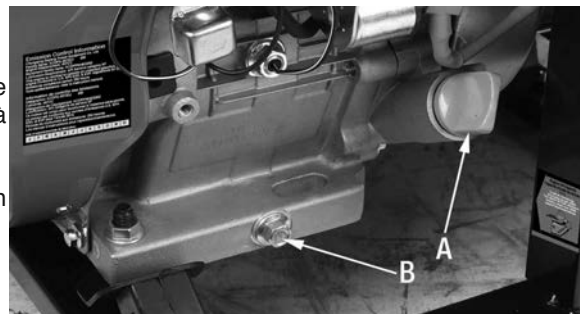

Figure 13

Huile de moteur recommandé

Il est recommandé d'utiliser de l'huile pour moteur de 4 temps SAE 10W30. Si vous prévoyez l'utilisation dans des températures froides (sous -15°C), utilisez de la SAE 5W30.

- 4) Remplir le carter avec de l'huile propre, vérifiez le niveau d'huile avec le jauge de niveau d'huile, remplir jusqu'à ce que le niveau d'huile atteinte le 3/4 du jauge.

Inspection, Remplacement ou Nettoyage de la Bougie (F7TC ou équivalent)

La bougie devrait être remplacé à tout les 100 heures ou à tout les 6 mois d'opération. Pour remplacer ou nettoyer la bougie:

- 1) Tirez et retirez le fil et capuchon de la bougie (A) Fig.14, ceci vous donnera accès à la bougie (B). En utilisant la clé de déblocage de la bougie fournie, dévissez et retirez la bougie en la tournant dans le sens anti-horaire.
- 2) Vérifiez s'il y a une accumulation de carbone, si oui, nettoyez. Si l'accumulation est excessive, remplacez la bougie.
- 3) Mesurez le dégagement entre l'électrode. Voir Fig.15. Le dégagement devrait être entre 0.7-0.8mm. Si le dégagement est supérieur à 0.8mm, remplacez la bougie avec une LD F7TC ou équivalent (NGK BP6ES, Champion N9Y).
- 4) Réinstallez la bougie dans l'ordre inverse.

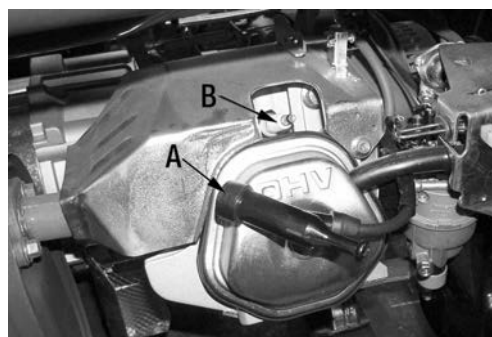

Figure 14

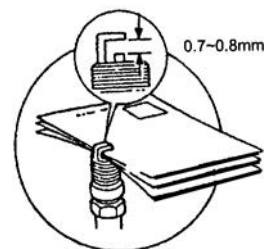

Figure 15

Filtre à Essence

Pour nettoyer le filtre à essence qui se trouve à l'intérieur de la soupape à essence, il est nécessaire de d'écouler toute l'essence du réservoir et du carburateur, voir la section "Entreposage de la génératrice" ci-dessous pour instructions complètes.

- 1) Une fois que le réservoir et le carburateur sont écoulés, débranchez le boyau à essence (A) Fig.16 de la soupape à essence et ensuite dévissez l'écrou de la soupape à essence (B).
- 2) Retirez la soupape à essence du réservoir, le filtre à essence (C) peut maintenant être nettoyé. Le filtre doit être complètement sec avant de le réinstaller.
- 3) Réinstallez le filtre, la soupape et le boyau à essence dans l'ordre inverse.

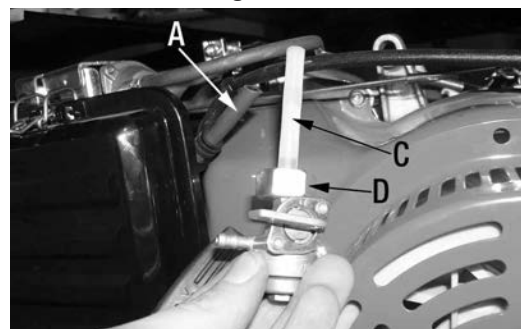

Figure 16

ENTREPOSAGE DE VOTRE GÉNÉRATRICE

Si vous planifiez l'entreposage de votre génératrice pour une durée prolongée, il est important de suivre les étapes suivantes:

- 1) Ajoutez un agent de stabilisation de carburant au réservoir afin de minimiser la formation de dépôts de gomme de carburant lors de l'entreposage.
- 2) Faites tourner le moteur pendant au moins 5 minutes après avoir ajouté l'agent de stabilisation afin de lui permettre d'entrer dans le système d'alimentation.

NOTE: Si aucun agent de stabilisation n'est utilisé, écoutez toute l'essence du réservoir et du carburateur afin d'empêcher la formation de dépôts de gomme sur ces pièces, ce qui pourrait provoquer le mauvais fonctionnement du moteur.

- 3) Tournez la soupape à essence (A) Fig.17 en position "OFF".
- 4) Débranchez le boyau à essence (B) de la soupape à essence.
- 5) Tournez la soupape à essence en position "ON" et écoutez l'essence du réservoir. Pivotez la soupape à essence vers l'extérieur pour rendre la tâche plus simple tel qu'illustré à la Fig.17.
- 6) Dévissez le boulon hexagonal d'écoulement (D) du carburateur (C) et écoutez le restant de l'essence à l'intérieur du carburateur et du boyau.
- 7) Réinstallez le boulon hexagonal d'écoulement du carburateur et le boyau à essence de la soupape à essence.
- 8) Vidangez l'huile de moteur, voir les instructions "Remplacement de l'huile de moteur".
- 9) Tirez sur la poignée de démarrage manuelle jusqu'à ce qu'il y a une résistance.

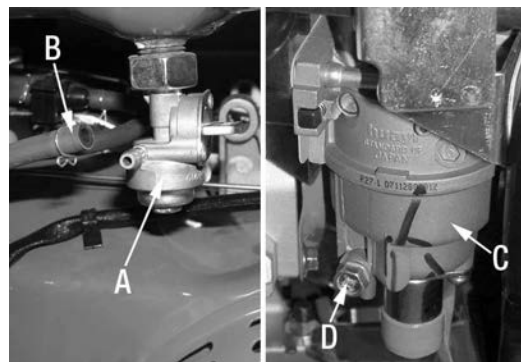

Figure 17

GUIDE DE DÉPANNAGE E



PROBLÈME	CAUSE	CORRECTION
Le moteur ne démarre pas	<ol style="list-style-type: none">1. Niveau bas d'essence ou d'huile.2. Interrupteur en position d'arrêt 'Off'3. Bougie défectueuse.4. Levier de l'enrichisseur est dans la mauvaise position.5. Soupape à essence est fermée.6. Des charges électriques branchées lors du démarrage.7. Fil de la bougie desserré.	<ol style="list-style-type: none">1. Ajoutez de l'essence ou de l'huile.2. Mettre en position de marche 'ON'.3. Remplacez la bougie.4. Réglez le levier de l'enrichisseur à la position appropriée.5. Ouvrez la soupape à essence.6. Débranchez toute charge électrique.7. Repositionnez le fil de la bougie à fond.
Aucune puissance électrique	<ol style="list-style-type: none">1. Prise électrique défectueuse.2. Disjoncteur/relais de sécurité déclenché(s).3. Condensateur défectueux.4. Cordon électrique défectueux.	<ol style="list-style-type: none">1. Faites remplacer par un centre de service.2. Pivotez le disjoncteur vers le haut ou appuyez sur le relais de sécurité pour le rétablir.3. Faites remplacer le condensateur par un centre de service.4. Réparez ou remplacez le cordon électrique.
Disjoncteur(s) déclenche continuellement	<ol style="list-style-type: none">1. Surcharge.2. Cordons ou équipement défectueux.	<ol style="list-style-type: none">1. Réduire la charge électrique.2. Vérifiez s'il y a des fils endommagés, dénudés ou effilochés sur l'équipement. Remplacez au besoin.
La génératrice surchauffe	<ol style="list-style-type: none">1. Génératrice surchargée.2. Aération insuffisante.	<ol style="list-style-type: none">1. Réduire la charge électrique.2. Déplacez l'appareil dans un endroit bien aéré.
Le moteur fonctionne bien mais ralentie une fois qu'une charge électrique est branchée	<ol style="list-style-type: none">1. Court circuit de l'appareil branché.2. Génératrice surchargée.	<ol style="list-style-type: none">1. Débranchez l'appareil.2. Réduire la charge électrique.



SI VOUS ÉPROUVEZ DES
DIFFICULTÉES, NE PAS
RETOURNER CHEZ VOTRE
DÉTAILLANT, APPELLEZ CE NUMÉRO
SANS FRAIS POUR RENSEIGNEMENTS
DE SERVICE

1-877-636-4214



OPÉRATION DE VOTRE GÉNÉRATRICE EN HAUTE ALTITUDE (2,000 PI - 7000 PI AU DESSUS DU NIVEAU DE LA MER)

Opération en haute altitude au-dessus de 2,000 pieds

AVERTISSEMENT! Le fonctionnement de ce moteur au-dessus de 2,000 pieds au-dessus du niveau de la mer sans l'ensemble de pièces haute altitude approprié peut augmenter les émissions du moteur et réduire l'économie de carburant et les performances.

AVERTISSEMENT! POUR ÉVITER LES BLESSURES GRAVES LIÉES À L'INCENDIE:

- 1) Suivez les instructions dans un endroit bien ventilé loin des sources d'ignition.
- 2) Si le moteur est chaud depuis l'utilisation, arrêtez le moteur et attendez qu'il refroidisse avant de continuer.
- 3) Ne fumez pas.

NOTE: La garantie est annulée si les ajustements nécessaires ne sont pas effectués pour une utilisation à haute altitude au-dessus de 2,000 pieds au-dessus du niveau de la mer.

À haute altitude, le carburateur du moteur, le régulateur (le cas échéant) et toutes les autres pièces qui contrôlent le rapport carburant-air devront être ajustés par un mécanicien qualifié pour permettre une utilisation efficace à haute altitude et pour éviter d'endommager le moteur et tout autre appareil utilisé avec ce produit. Le système d'alimentation en carburant de ce moteur peut être influencé par le fonctionnement à des altitudes plus élevées. Un bon fonctionnement peut être assuré en installant un ensemble de pièces haute altitude disponible répertorié ci-dessous à des altitudes supérieures à 2,000 pieds au-dessus du niveau de la mer.

AVERTISSEMENT! À des altitudes supérieures à 7,000 pieds, les performances du moteur peuvent être diminuées, même avec le jet principal approprié de l'ensemble de pièces haute altitude approprié.

L'ensemble de pièces pour haute altitude (numéro de commande de pièce 73-00121900) doit être installé par un mécanicien qualifié.

Comment installer l'ensemble de pièces haute altitude approprié:

1. Arrêtez le moteur, laissez-le refroidir complètement.
2. Fermez la soupape à essence.
3. Retirez l'ensemble de carburateur existant.
4. Installez l'ensemble de pièces pour haute altitude dans le carburateur:
 - a. Retirez 2 boulons (A), 2 rondelles à ressort (B) et le solénoïde de carburant (C).
 - b. Retirez le joint de solénoïde (D), le boulon (E), le joint de boulon (F) et le réservoir d'essence (G).
 - c. Retirez le jet principal (H) et placez-le dans un sac propre pour une utilisation future à des altitudes plus basses.
 - d. Remplacez le jet principal (H) par le jet principal de remplacement approprié après avoir déterminé l'altitude de fonctionnement.
 - Jet 1A (2,000 à 3,000 pi.)
 - Jet 2A (3,000 à 5,000 pi.)
 - Jet 3A (5,000 à 6,000 pi.)
 - Jet 4A (6,000 à 7,000 pi.)
 - e. Le joint du réservoir d'essence et le joint de boulon peuvent être endommagés lors du retrait et doivent être remplacés par ceux de l'ensemble de pièces haute altitude. Remplacez le joint du réservoir d'essence (I, 6A) et le joint de boulon (F, 5A) fournis.
5. Remontez toutes les pièces dans l'ordre inverse.
5. Installez le nouvel assemblage de carburateur avec les pièces de haute altitude installées.
6. Étiquetez ou placez une étiquette sur la génératrice indiquant que les pièces à haute altitude ont été installées et à faire le service avant d'utiliser la génératrice dans des environnements à basse altitude.

MISE EN GARDE! Le réservoir d'essence du carburateur peut contenir du gaz qui fuira lors du retrait du boulon.

7. Essuyez tout essence renversé et laissez l'excédent s'évaporer avant de démarrer le moteur. Pour éviter un INCENDIE, ne démarrez pas le moteur tant que l'odeur d'essence flotte dans l'air.

DIAGRAMME DES PIÈCES ET LISTES DES PIÈCES

Pour obtenir les diagrammes et listes des pièces mise à jour, référez-vous à la section Pièces dans le site web King Canada.

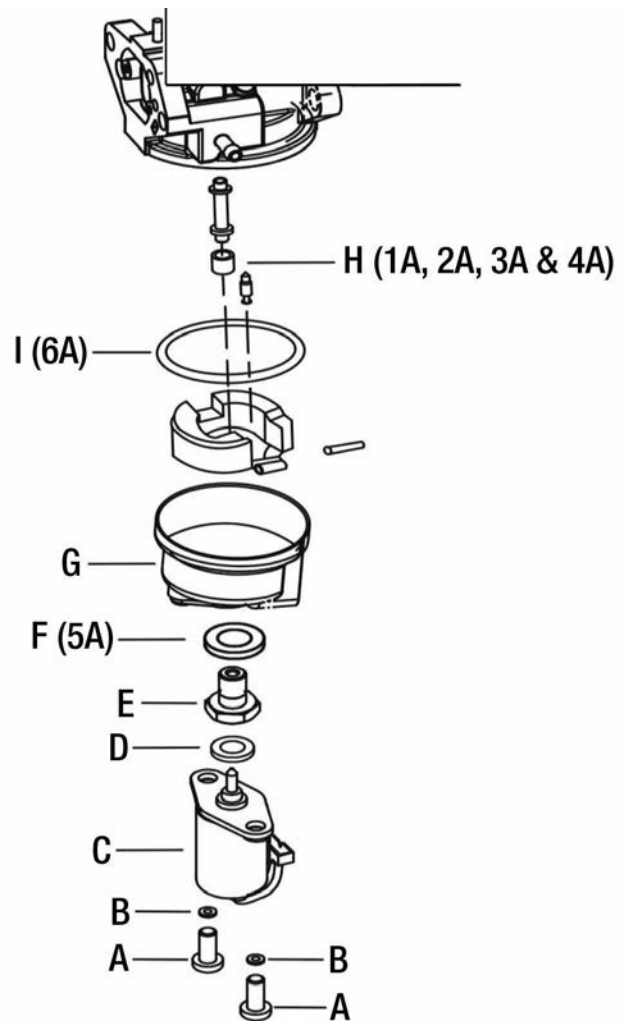

No.	Description	Qté
1A	Jet principal (2,000 à 3,000 pi.)	1
2A	Jet principal (3,000 à 5,000 pi.)	1
3A	Jet principal (5,000 à 6,000 pi.)	1
4A	Jet principal (6,000 à 7,000 pi.)	1
5A	Joint du boulon	1
6A	Joint du réservoir d'essence du carburateur	1

No.	#Commande	Description	Qté
190	73-00121900	Ens. de pièces haute altitude	1