

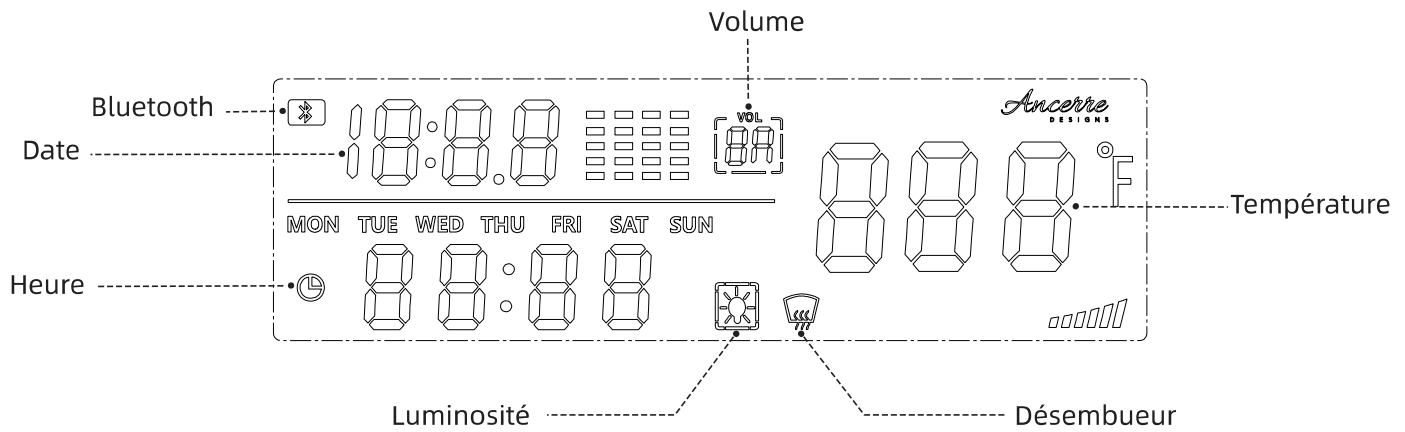

# Manuel d'instruction

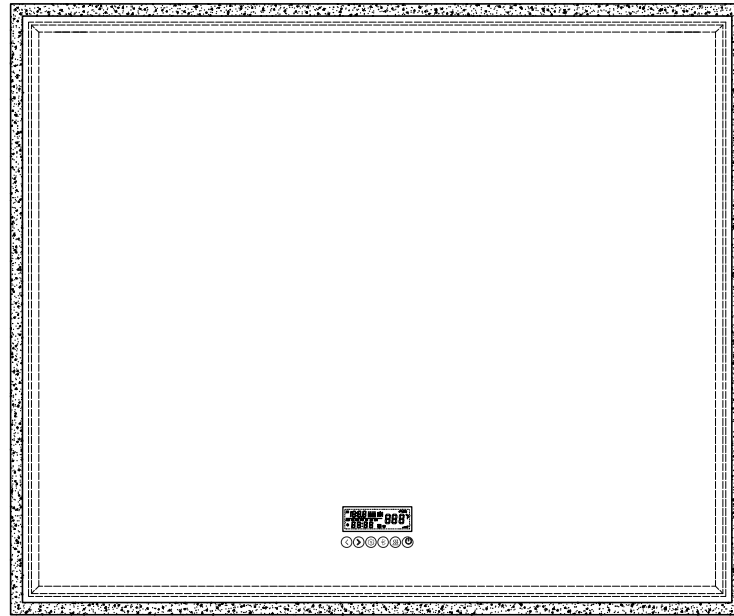

- 
- ① Baisser
  - ② Monter
  - ③ Paramètres
  - ④ Bouton marche/arrêt
  - ⑤ Désembueur
  - ⑥ Bluetooth

## Instruction d'utilisation







### A.Ouvrir et fermer lumière et ajuster CCT

Appuyez rapidement le bouton  pour ouvrir la lumière. Appuyez à nous rapidement le bouton  (<1s) pour changer la température de couleur pour 2800k ou 6000k.





### B.Désembueur

Appuyez sur le bouton , le désembueur s'allumera sur l'écran et commencera à fonctionner.

### C.Haut-parleur Bluetooth

- 1.Appuyez sur le bouton  pour ouvrir l'option haut-parleur Bluetooth; ouvrez l'option Bluetooth sur votre appareil et recherchez « Ancerre design » pour les connecter ensemble. Lorsqu'ils seront connectés, le signe Bluetooth s'allumera sur l'écran et le miroir fonctionnera comme haut-parleur.
- 2.Appuyez sur le bouton  pour faire pause/redémarrer le haut-parleur quand vous avez besoin; appuyez quelques secondes sur le bouton  pour que le chiffre de volume commence à clignoter, appuyez sur  et  pour augmenter ou diminuer le volume.
- 3.Appuyez sur le bouton  et  pour passer d'une chanson à une autre pendant que vous écoutez dès la musique.

### D.Choisir la date et l'heure

- 1.Tenir le bouton  enfoncé pendant quelques secondes jusqu'à ce que les chiffres commencent à clignoter pour activer le changement d'heure. Appuyez sur les boutons  et  pour augmenter ou diminuer les chiffres jusqu'à ce que l'heure soit la bonne; appuyez ensuite rapidement sur  pour choisir les minutes, une fois cela fait, appuyez sur  pour choisir la bonne année.
- 2.Après l'année choisie, recommencez les étapes pour changer le mois et la date.

## Soin et entretien

**"NOTE":** Utilisez de l'eau savonneuse tiède et un linge doux, humide sans peluche pour nettoyer le miroir. Séchez avec un autre linge propre. Du nettoyant à vitre peut être utilisé sur le miroir lorsque nécessaire. Évitez les éponges, les abrasifs ou les nettoyants chimiques puisqu'ils peuvent endommager la vitre et le cadre.

Dans les zones où l'eau est dure, du calcaire pourrait se déposer sur la vitre. Un nettoyage quotidien pourrait minimiser ce problème. Si cette accumulation devient difficile à nettoyer, appliquer une petite quantité de vinaigre blanc sur cette zone.

 **N'essayez pas de couper la vitre.**

 **Ne pas frapper la vitre avec un article solide ou pointu**

## Instruction d'installation

### Veillez lire les conseils suivants avant l'installation!

- ⚠ Fermez le courant électrique avant l'installation. Utilisez un détecteur de voltage pour vous en assurer. Vérifiez que le disjoncteur est fermé et barrez-le pour que personne ne l'ouvre.
- ⚠ Si vous n'avez PAS d'expérience en installation électrique, engagez un électricien professionnel. Votre sécurité est plus importante que de sauver quelques dollars.
- ⚠ Évitez l'eau en tout temps lorsque vous travaillez avec de l'électricité. Ne touchez ou n'installez jamais d'équipement électrique ou circuit avec des mains humides.
- ⚠ Les outils dont vous aurez besoin : un testeur de voltage, un coupe-fil, une pince à dénuder, une pince à pointe effilée, un dispositif d'essai de la continuité électrique et des fermetures de fil.
- ⚠ Portez des lunettes de protection et des vêtements de protection pour vous protéger des étincelles.

## Outil d'installation requis

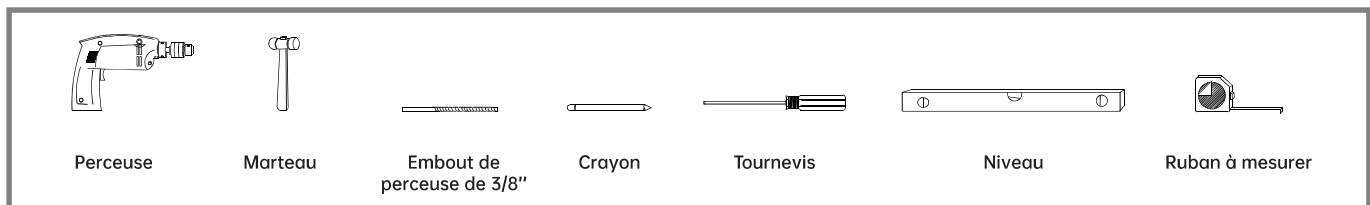

## Manuel d'installation

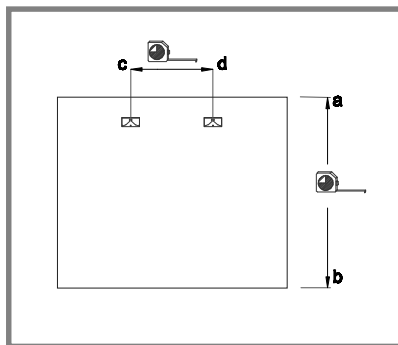

**Étape 1:** Vérifiez le mur. Assurez-vous que le mur est un mur de support qui peut supporter le poids du miroir. Mesurez la largeur et la hauteur des trous arrière du miroir avec un ruban à mesurer.

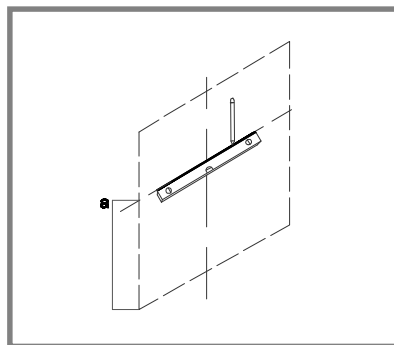

**Étape 2:** Marquez la position à percer sur le mur avec un crayon. Utilisez un niveau pour vous assurer que les trous sont à la même hauteur.

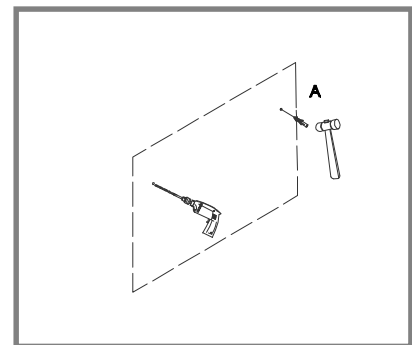

**Étape 3:** Utilisez votre perceuse pour percer les trous marqués (embout de 6-8mm), la profondeur devra être d'environ 5 cm. Utilisez un marteau pour mettre les vis d'expansion dans les trous percés.

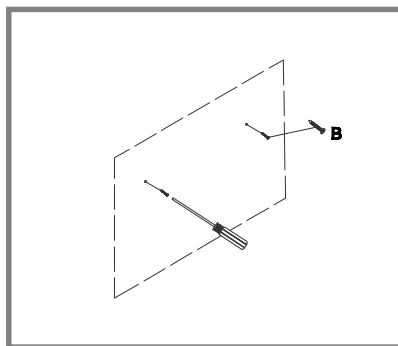

**Étape 4:** Utilisez le tournevis pour visser la vis dans la vis d'expansion. Serrez et puis laissez une distance d'environ 5mm du mur.

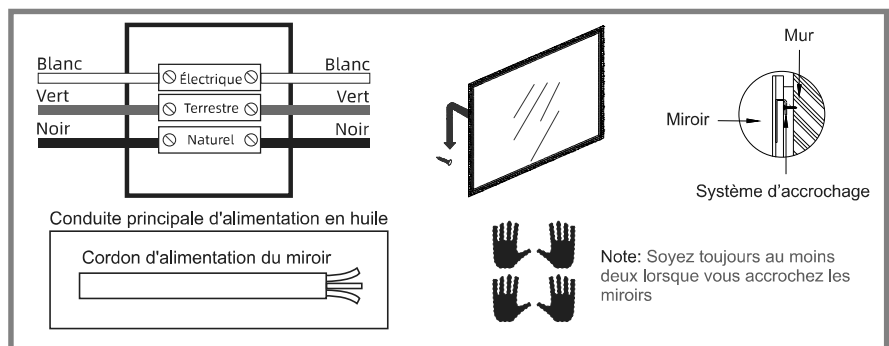

**Étape 5:** Accrochez le miroir aux vis.