

# WOODMOBIEL BY FUNPHIX

Build with it



With a WOODMOBIEL Kit you can build many models, all for Children's sizes!



Play on it

fun  
PHIX

[www.funphix.com](http://www.funphix.com)



Starter Kit

Standard Kit

INSTRUCTION BOOK FOR WOODMOBIEL KITS  
MANUEL D'INSTRUCTIONS POUR LES KITS WOODMOBIEL

Avec un package WOODMOBIEL, vous pouvez construire de nombreux modèles, tous pour les tailles des enfants!



# WOODMOBIEL®

## Starter Kit and Standard Kit

Thank you for your purchase of Woodmobiel.

This brochure is used for all available Woodmobiel Kits:



Standard Kit



Starter Kit

### MODELS

The models shown in these Assembly Instructions serve only as examples.

Use your imagination to construct different models.

That will provide kids with many additional hours of fun.

The makers of Woodmobiel continually create new models.

Photographs and plans for new constructions can be downloaded at:

[www.funphix.com](http://www.funphix.com)



### MAINTENANCE

Keep untreated wood parts dry, as water may cause damage.

The Woodmobiel's wooden parts are made of pine.

Like many natural materials, wood can be affected by changes in temperature or moisture, causing the part to expand or shrink slightly.

The fastening materials and the wooden and plastic parts can all be cleaned with a wet towel. If necessary, the wooden parts can also be cleaned with sandpaper or an abrasive sponge.

The wooden parts can be painted or stained as well.

### USE

Woodmobiel is for children 5 and older.

Children must be supervised by adults so that they do not create unsafe constructions.

Woodmobiel toys are suitable for indoor and outdoor use.

Do not allow children to use Woodmobiel toys in public areas or public roads, or on sloping areas.

For your child's safety and the safety of others, use great caution at all times when playing with Woodmobiel.

To reduce the risk of injury, adult supervision is required at all times.

Do not use near steps, driveways, roadways, bodies of water or swimming pools.

Woodmobiel is not responsible for damage or injuries resulting from inappropriate use of the product.

We wish all users, whether kids, parents, grandparents, teachers or caretakers lots of fun and creative inspiration.



Warning:  
This package has small parts  
that can be swallowed!  
Not for children under 3 years.  
There is danger of choking and/or  
suffocation!



# WOODMOBIEL®

## Starter Kit and Standard Kit

Merci d'avoir acheté Woodmobiel.

Cette brochure est utilisée pour tous les kits Woodmobiel disponibles:



Standard Kit



Starter Kit

### DES MODÈLES

Les modèles présentés dans ces instructions de montage ne servent qu'à titre d'exemple.

Utilisez votre imagination pour construire différents modèles.

Cela offrira aux enfants de nombreuses heures supplémentaires de plaisir.

Les fabricants de Woodmobiel créent continuellement de nouveaux modèles.

Les photographies et plans des nouvelles constructions peuvent être téléchargés sur:



[www.funphix.com](http://www.funphix.com)

### MAINTENANCE

Gardez les pièces en bois non traitées au sec, car l'eau peut causer des dommages.

Les parties en bois du Woodmobiel sont en pin.

Comme de nombreux matériaux naturels, le bois peut être affecté par les changements de

température ou d'humidité, entraînant une légère dilatation ou un léger rétrécissement de la pièce.

Les matériaux de fixation et les pièces en bois et en plastique peuvent tous être nettoyés avec

une serviette humide. Si nécessaire, les parties en bois peuvent également être nettoyées avec

du papier de verre ou une éponge abrasive.

Les pièces en bois peuvent également être peintes ou teintées.

### UTILISER

Woodmobiel est destiné aux enfants de 5 ans et plus.

Les enfants doivent être surveillés par des adultes afin qu'ils ne créent pas de constructions dangereuses.

Les jouets Woodmobiel sont adaptés à une utilisation intérieure et extérieure.

Ne laissez pas les enfants utiliser les jouets Woodmobiel dans les espaces publics ou les voies publiques, ou sur les zones en pente.

Pour la sécurité de votre enfant et celle des autres, soyez toujours prudent lorsque vous jouez avec Woodmobiel.

Pour réduire le risque de blessure, la surveillance d'un adulte est requise en tout temps.

Ne pas utiliser à proximité des marches, des allées, des routes, des plans d'eau ou des piscines.

Woodmobiel n'est pas responsable des dommages ou blessures résultant d'une utilisation inappropriée du produit.

Nous souhaitons à tous les utilisateurs, qu'ils soient enfants, parents, grands-parents, enseignants ou gardiens, beaucoup d'inspiration amusante et créative.

### Avertissement:

Ce paquet contient de petites pièces

qui peut être avalé!

Pas pour les enfants de moins de 3 ans.

Il y a risque d'étouffement et / ou suffocation!





# WOODMOBIEL®

Starter Kit and Standard Kit

## Assembly Instructions

You will find step-by-step instructions on how to build models with:

### The Starter Kit and the Standard Kit

For all connections, assemble in the following sequence:

**bolt – washer – wood or plastic piece - washer - cap nut.**

First put a washer on the bolt, then push the bolt through the wood or plastic part. Next, put another washer on the bolt, then screw on the cap nut.

Tighten the connection first by hand, then use one of the wrenches to finish by turning once or twice. Do not make the connection too tight, as that may damage the wood or plastic part and may make disassembly difficult later.

#### Important:

Attach wheels tightly (the bearing prevents the wheels from getting stuck), so that even after frequent use the wheel connection will not come undone. If a wooden part has shrunk, you can use more than one washer (included) to make firmer connections. Tighten wood connections with the wrenches as necessary.

The white numbers indicate the number of holes on the wooden frame. The M in WOODMOBIEL is always positioned at the center hole of the wooden frame.

#### Follow these steps:

1. Starting with Picture 1, assemble the pieces indicated by WHITE numbers and arrows.
2. Connect pieces as shown in the picture.
3. Follow the same procedure for each subsequent step.



[www.funphix.com](http://www.funphix.com)

... and do not forget the rings and bearings!

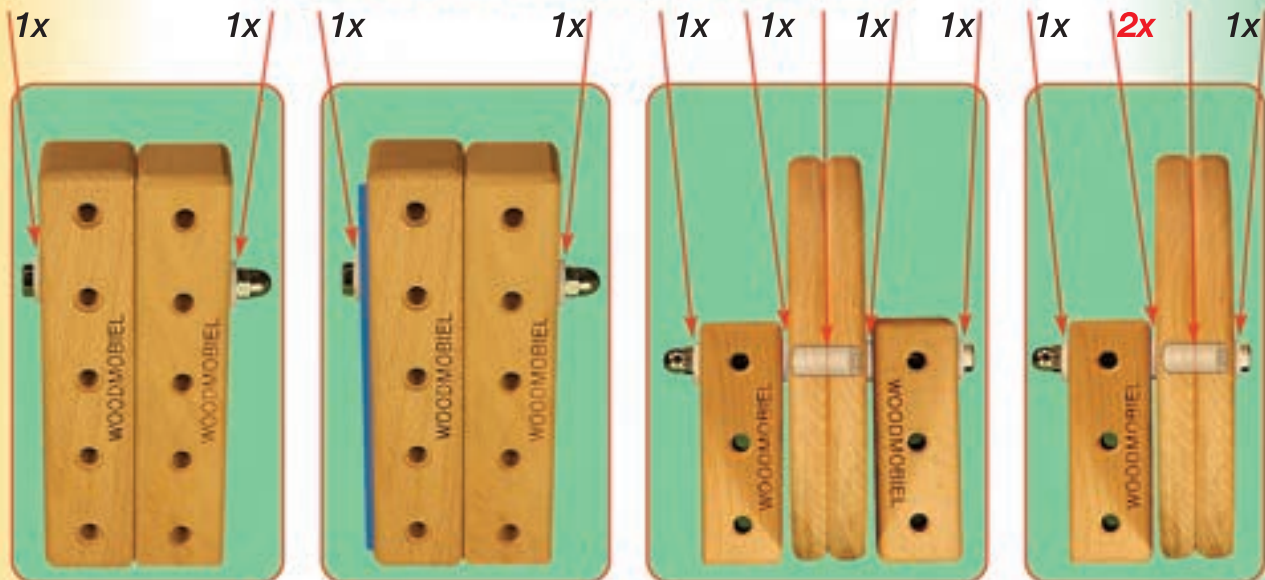



# WOODMOBIEL®

## Starter Kit and Standard Kit

### Kit de démarrage et kit standard Instructions de montage

Vous trouverez des instructions étape par étape sur la façon de créer des modèles avec;

## Kit de démarrage et kit standard

Pour toutes les connexions, assemblez dans l'ordre suivant:

### **boulon - rondelle - pièce en bois ou en plastique - rondelle - écrou borgne.**

Mettez d'abord une rondelle sur le boulon, puis poussez le boulon à travers la pièce en bois ou en plastique. Ensuite, placez une autre rondelle sur le boulon, puis vissez l'écrou borgne.

Serrez d'abord la connexion à la main, puis utilisez l'une des clés pour terminer en tournant une ou deux fois. Ne faites pas la connexion trop serrée, car cela pourrait endommager la partie en bois ou en plastique et peut rendre le démontage difficile plus tard.

#### Important:

Fixez fermement les roues (le roulement empêche les roues de se coincer), de sorte que même après de fréquentes utilisations la connexion de la roue ne se défont pas.

Si une pièce en bois a rétréci, vous pouvez utiliser plus d'une rondelle (incluse) pour établir des connexions plus solides.

Serrez les connexions en bois avec les clés si nécessaire.

Les chiffres blancs indiquent le nombre de trous sur le cadre en bois.

Le **M** de WOODMOBIEL est toujours positionné au niveau du trou central du cadre en bois.

### Suivez ces étapes:

1. En commençant par l'image 1, assemblez les pièces indiquées par des chiffres et des flèches **BLANCS**.
2. Connectez les pièces comme indiqué sur l'image.
3. Suivez la même procédure pour chaque étape suivante.



www.funphix.com

... et n'oubliez pas les bagues et les roulements!

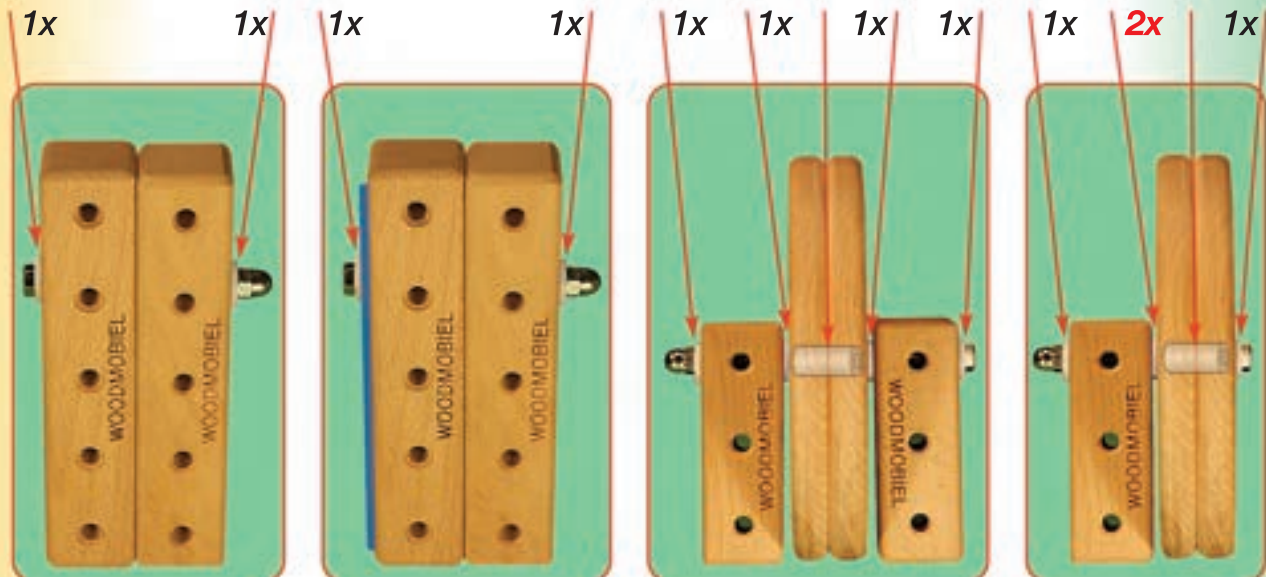





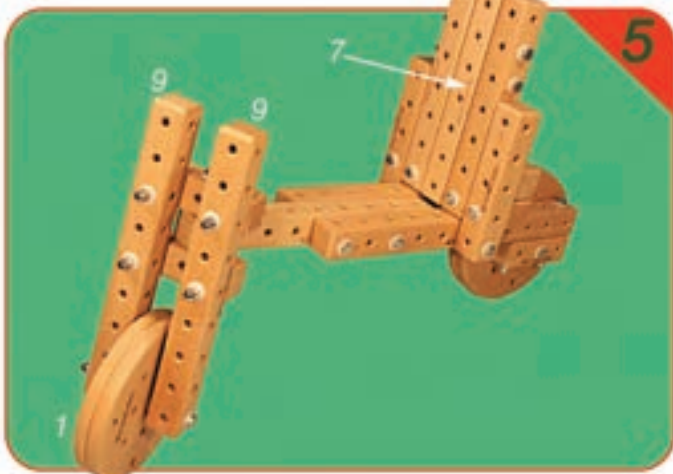







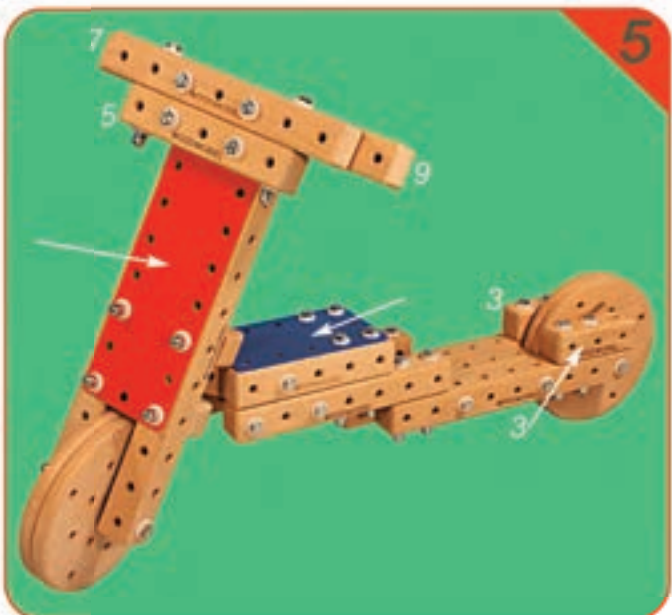
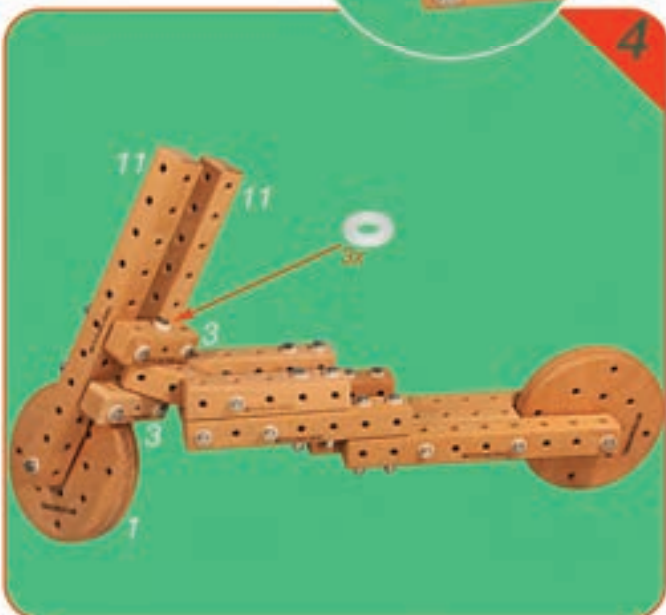
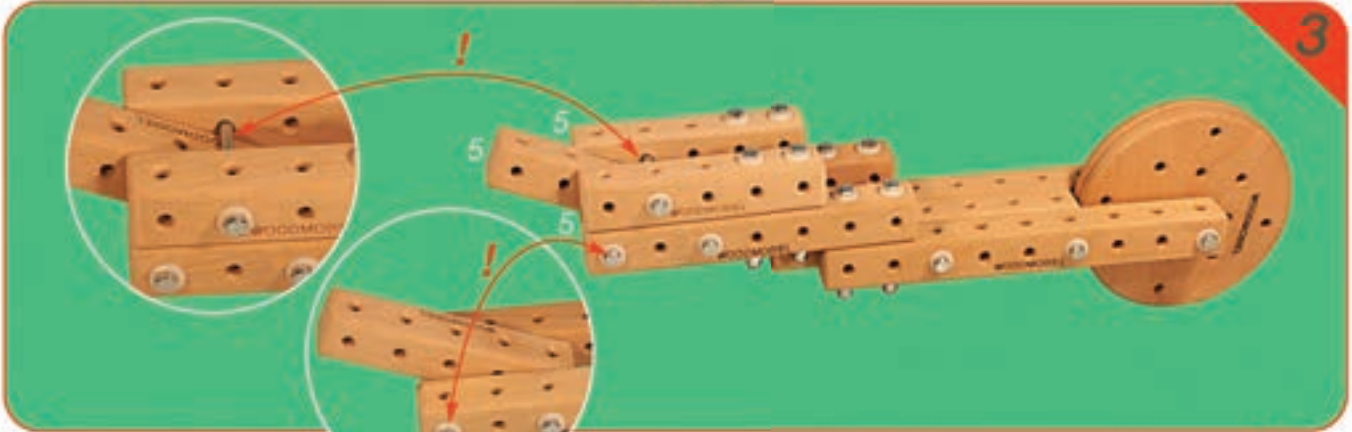







Mobile table  
Table mobile

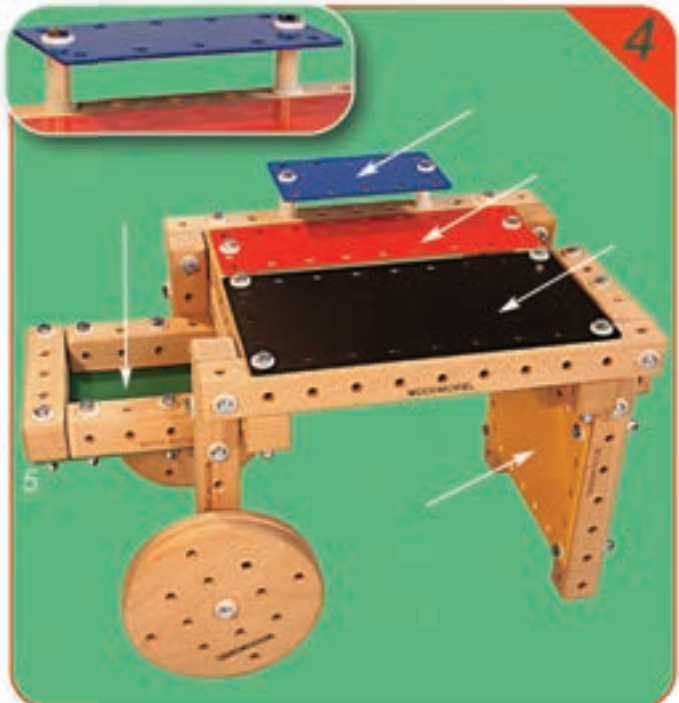



# WOODMOBIEL® Starter Kit

Cart  
Chariot







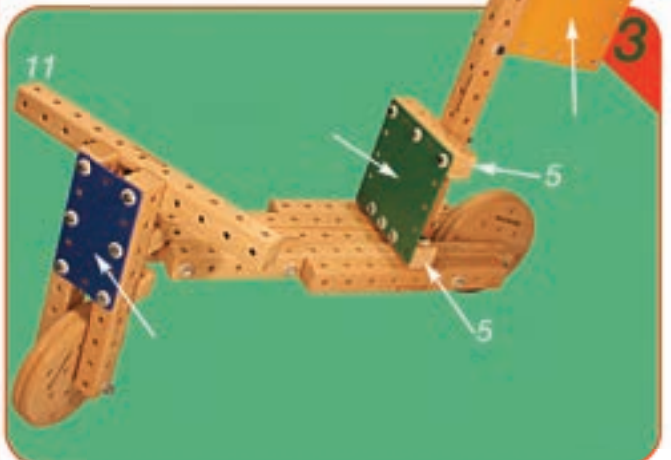
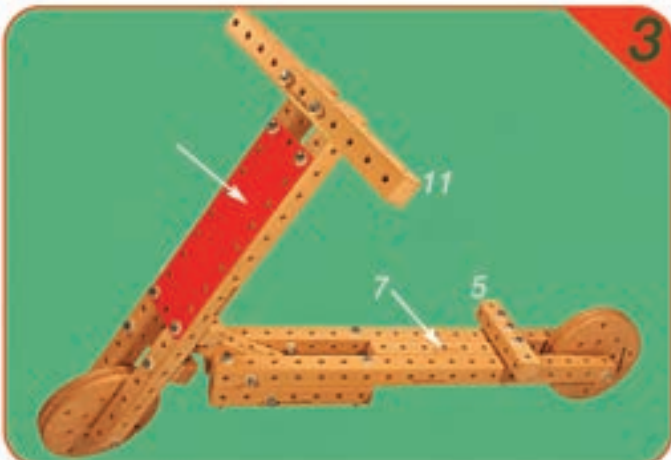
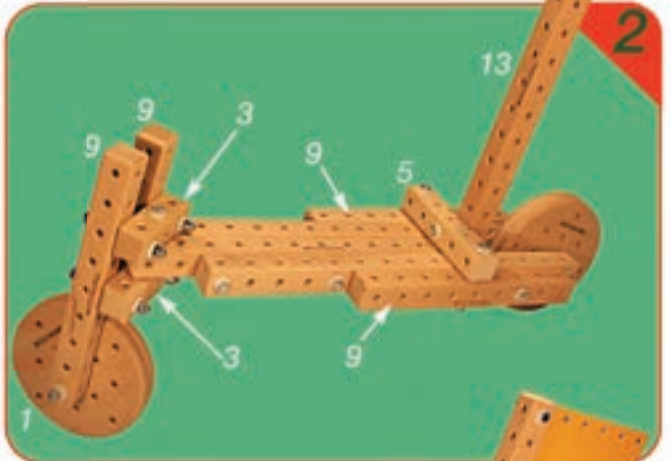
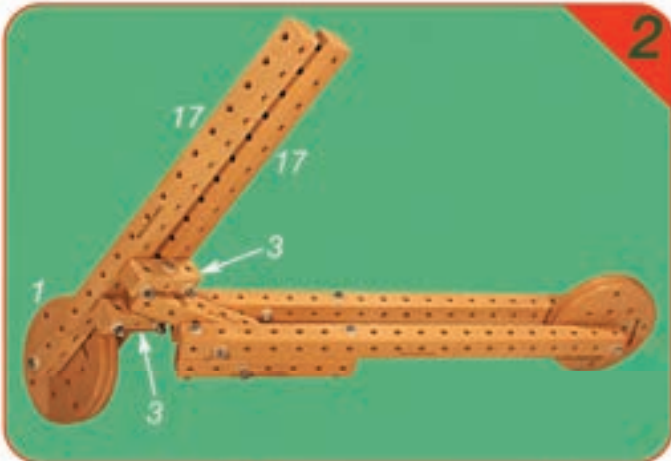
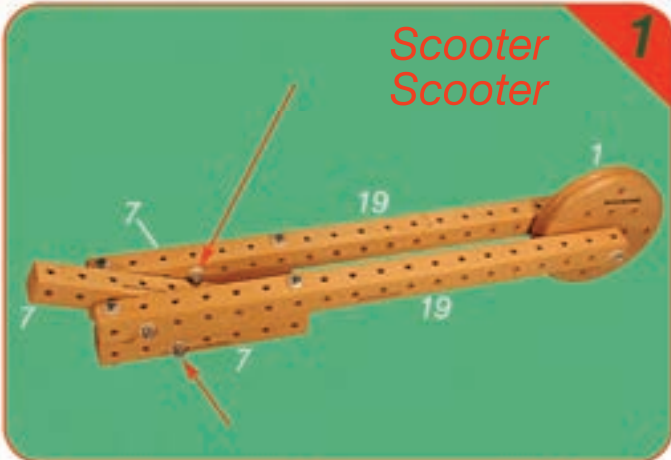

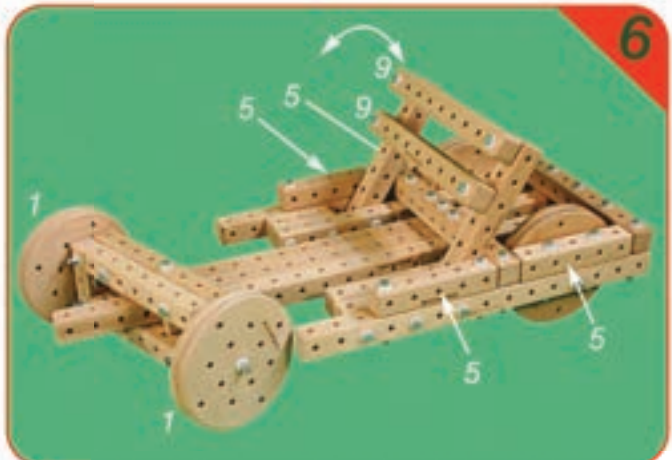
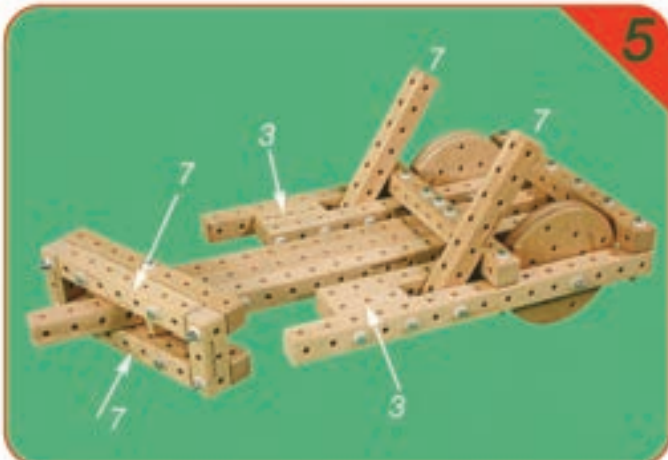
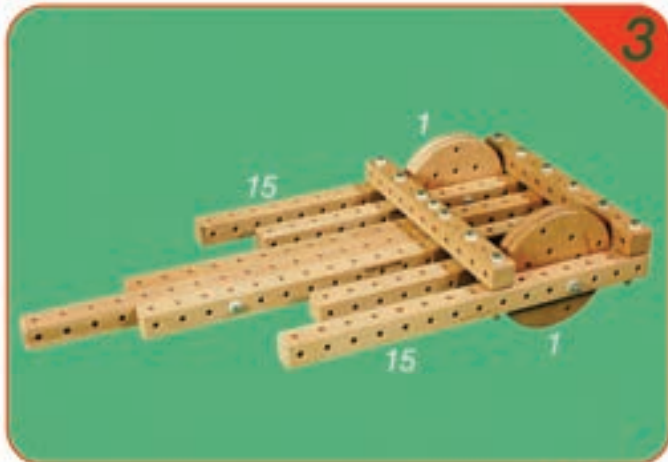
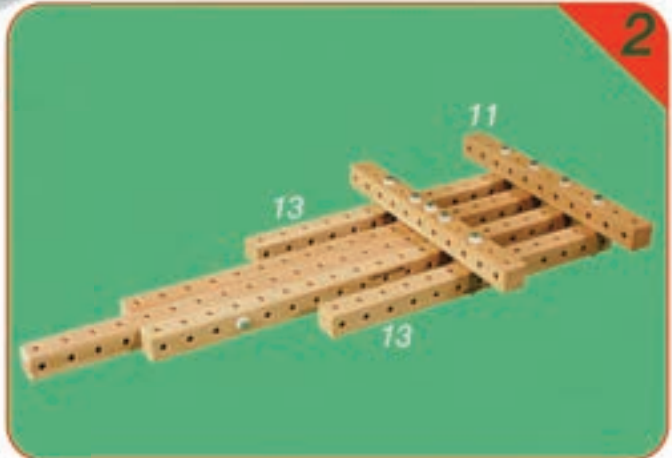
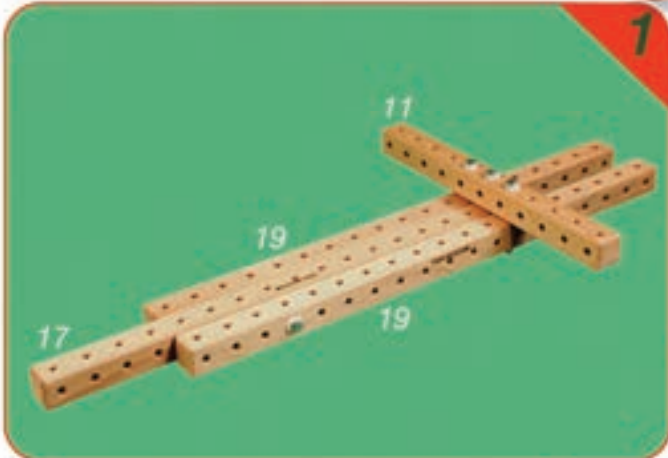





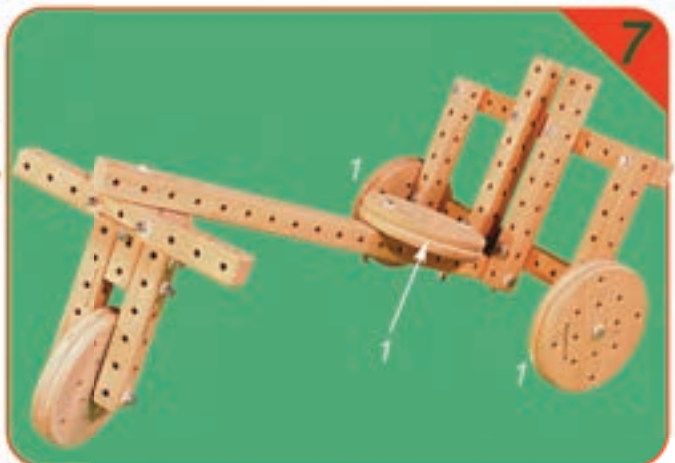
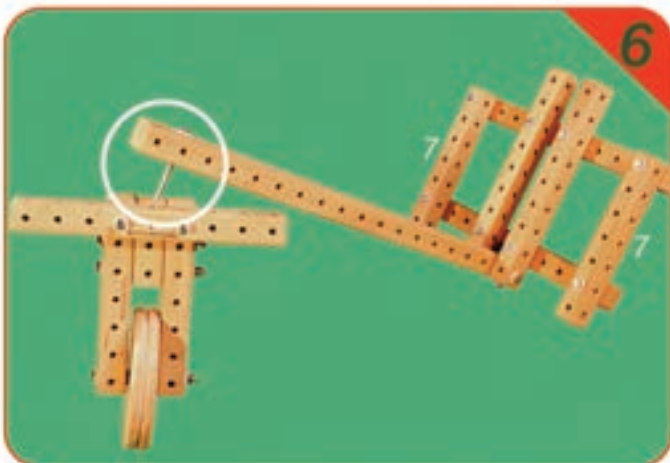
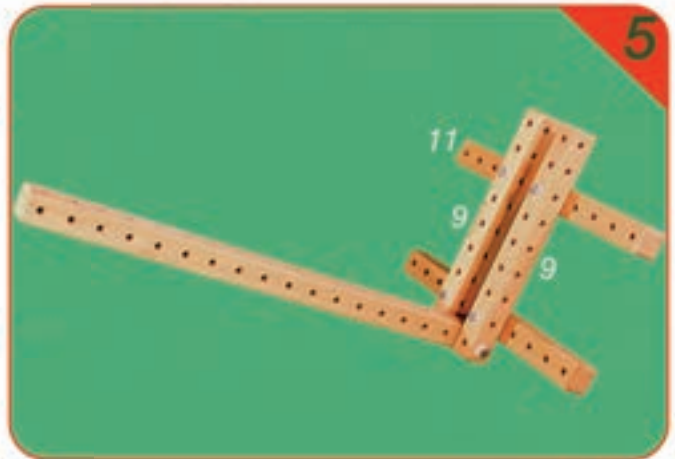
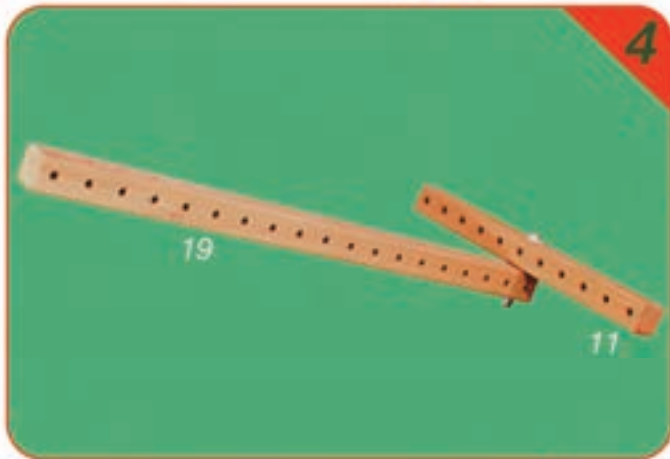



# WOODMOBIEL® Standard Kit



Scooter  
Scooter

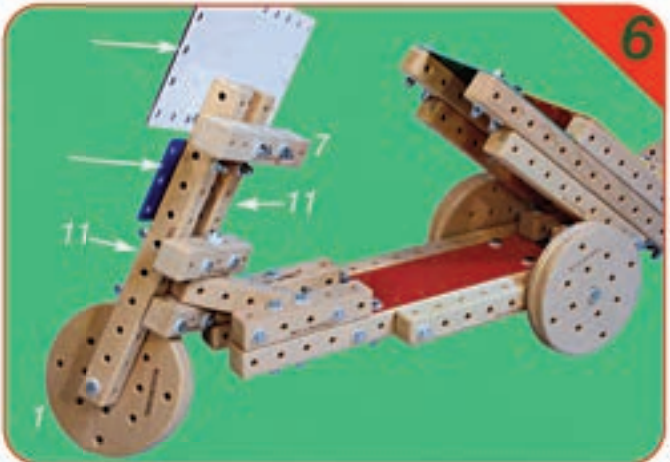
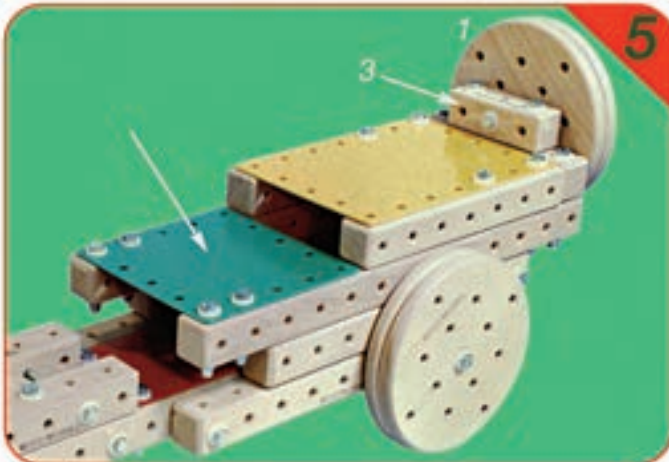
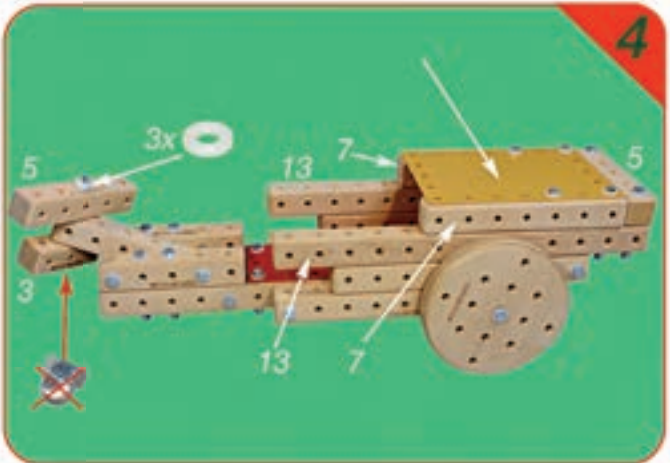
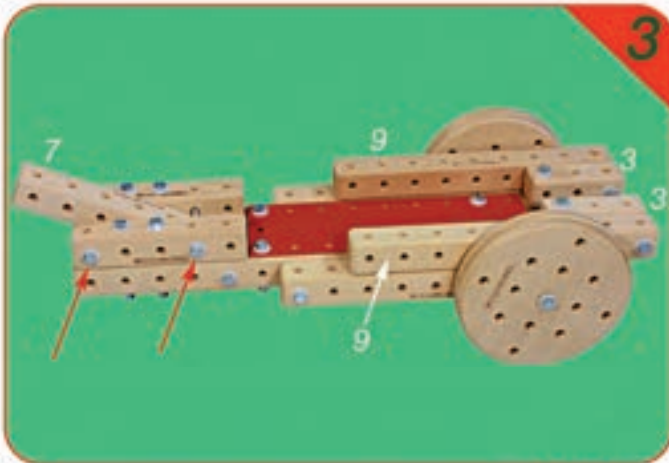
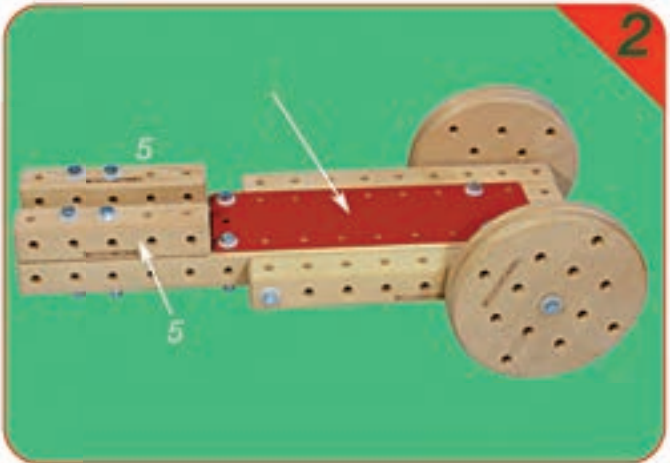
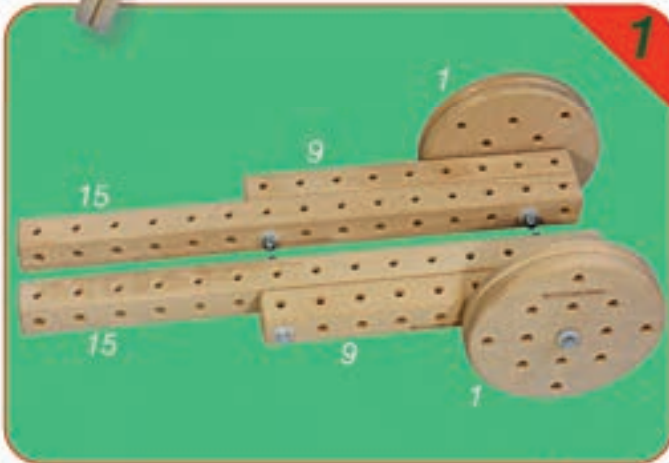







**WOODMOBIEL®**  
Standard Kit

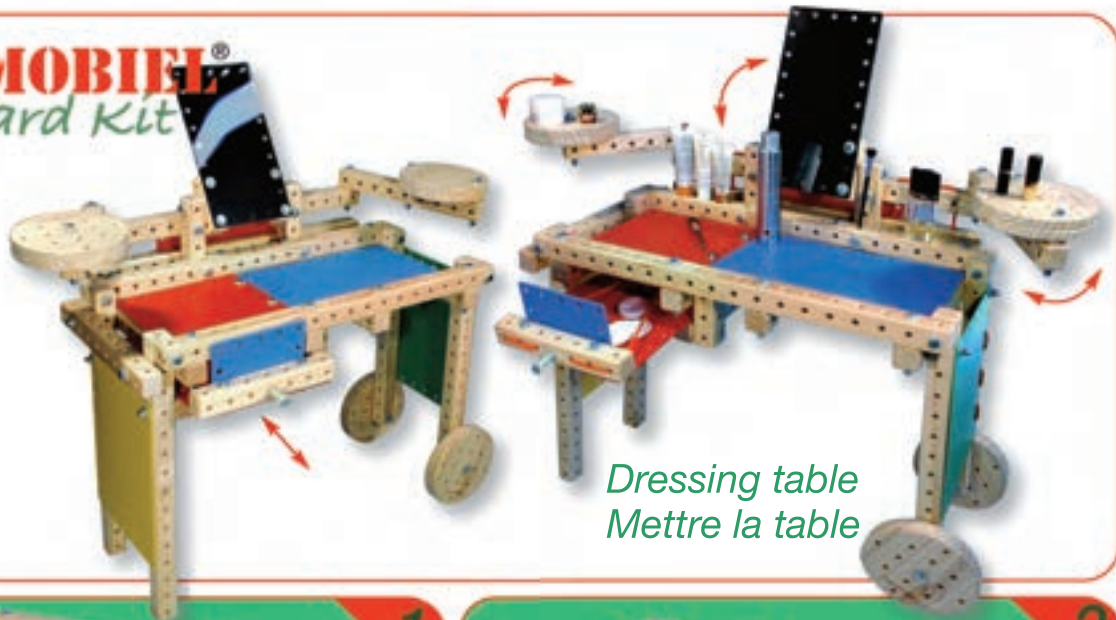

*Dressing table  
Mettre la table*

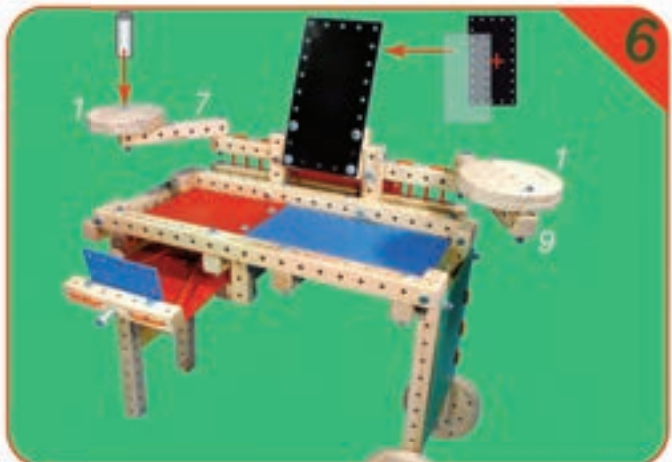
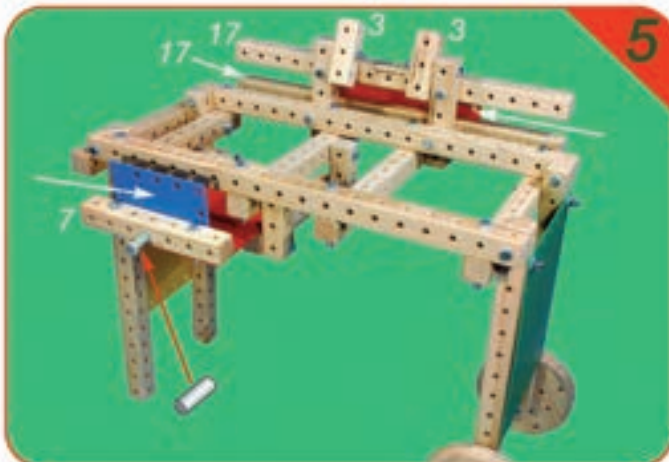
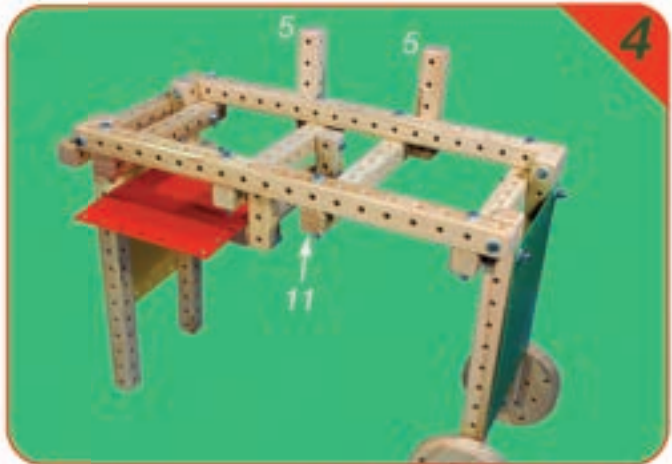
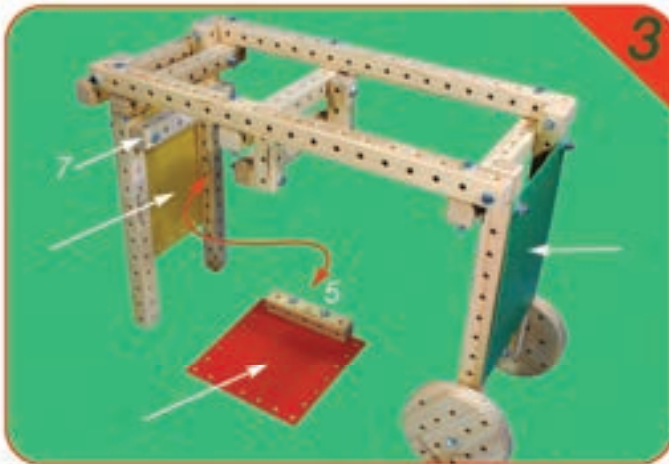
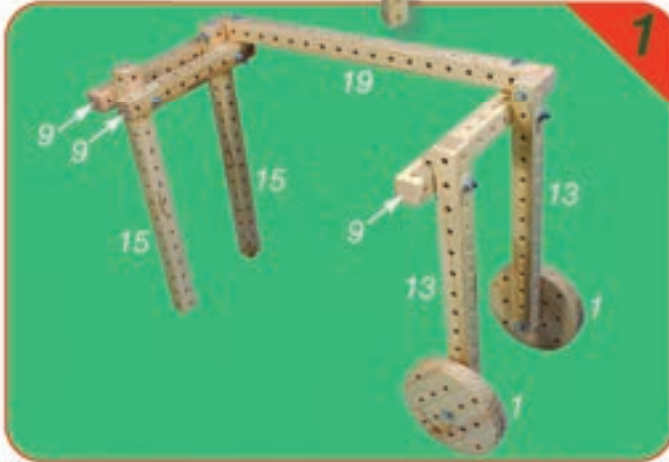

# WOODMOBIEL® Standard Kit

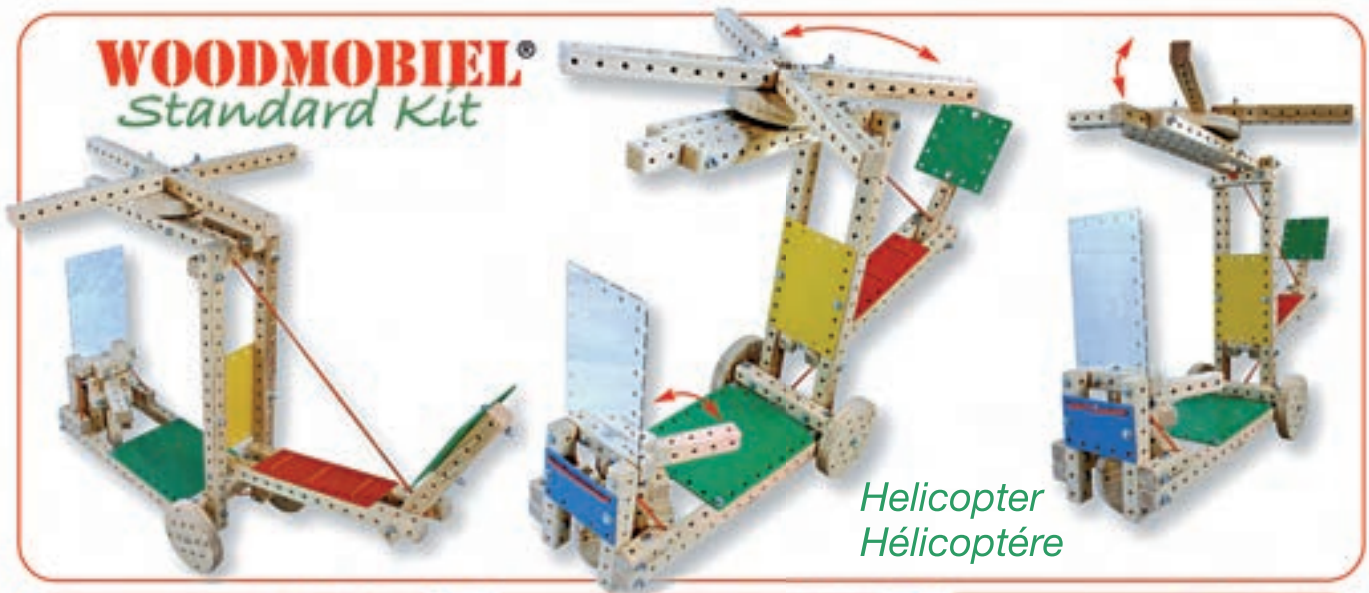

Helicopter  
Hélicoptère

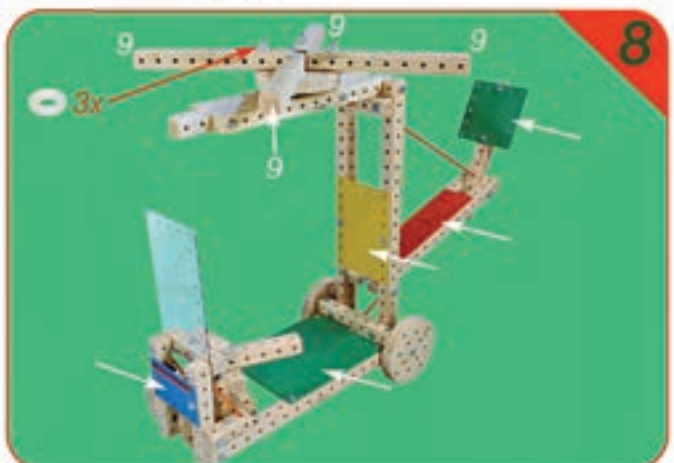
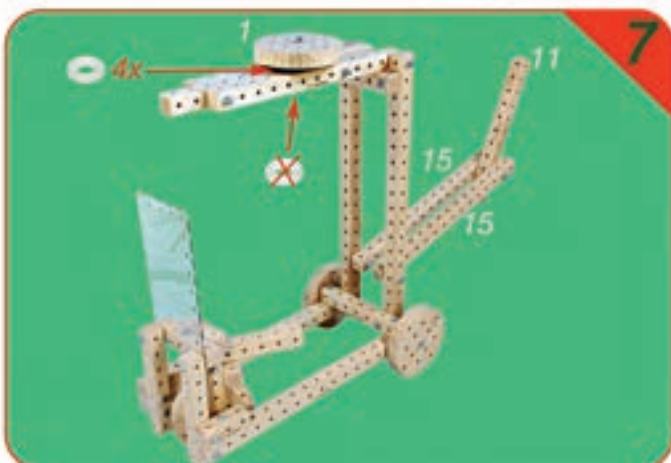
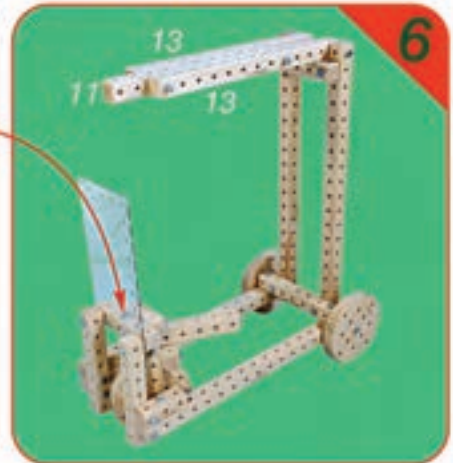
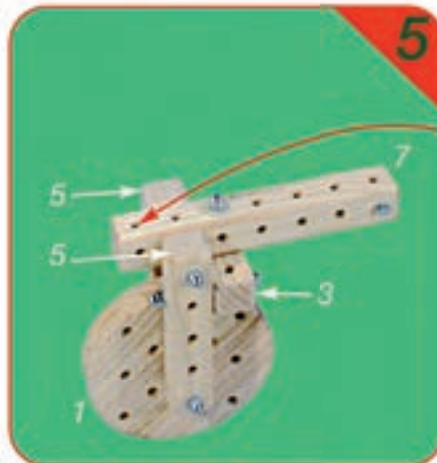
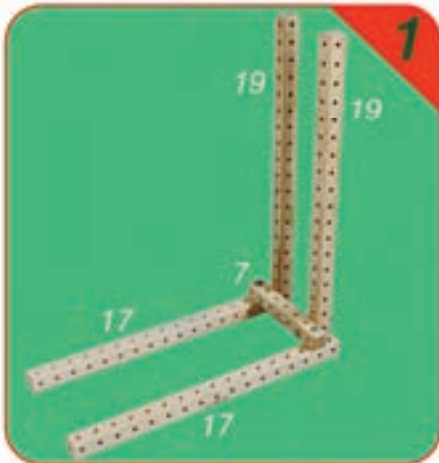





**WOODMOBIEL®**  
Standard Kit

*Beach cart  
Chariot de plage*

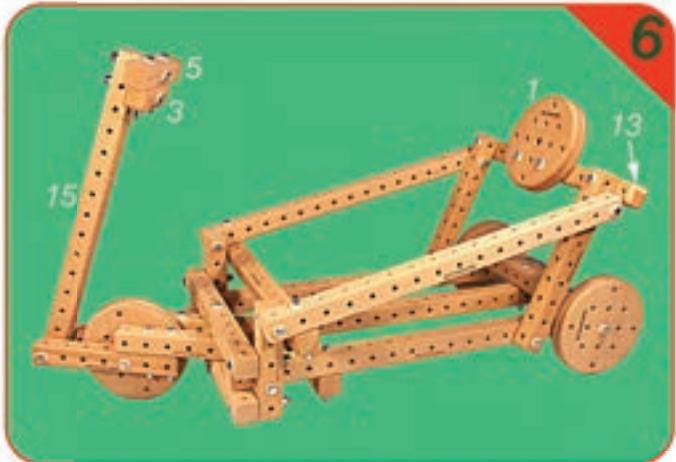
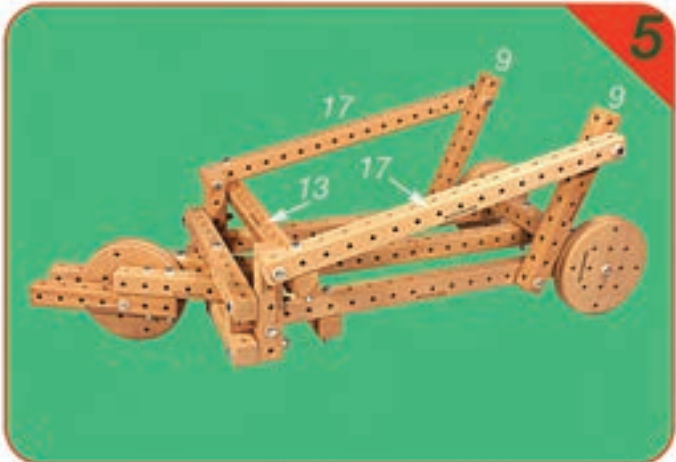
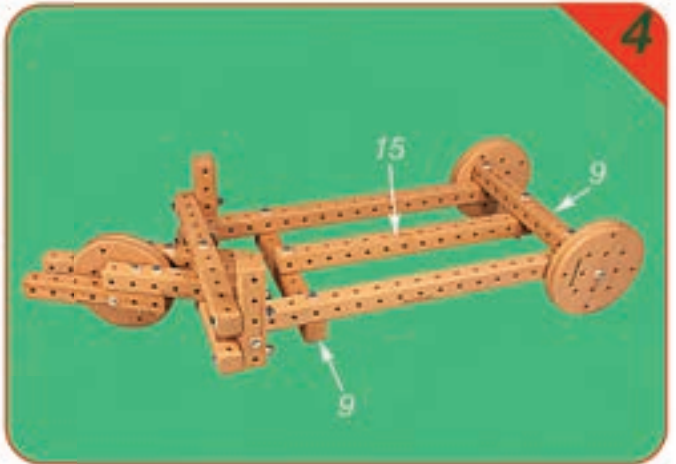
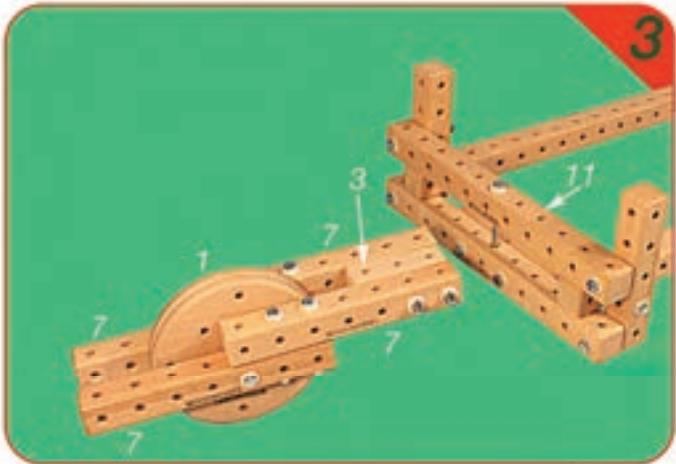
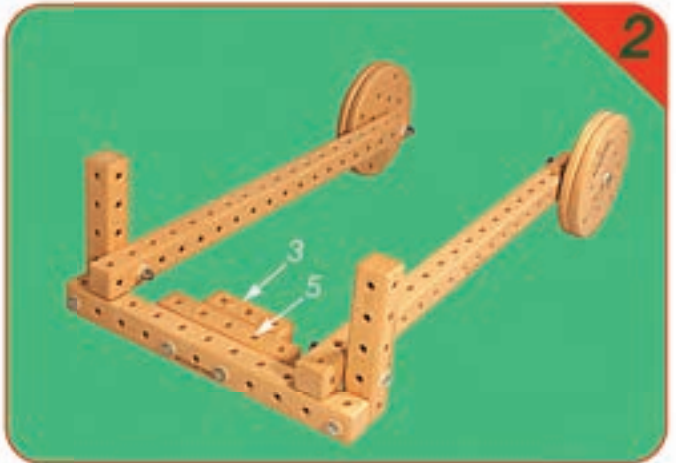
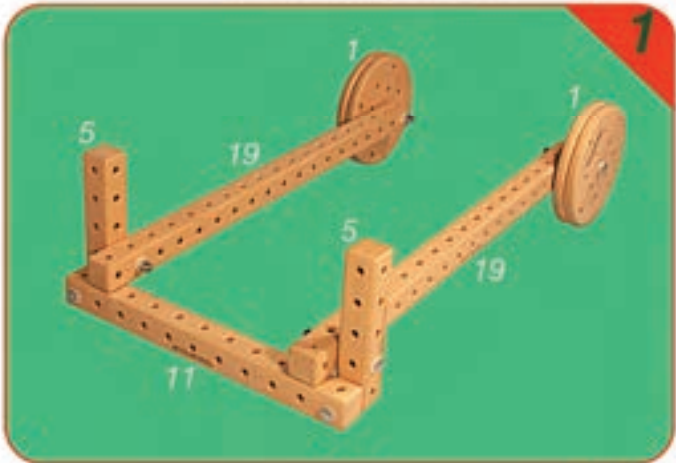





Balance bike+trailer  
Vélo d'équilibre+remorque

**WOODMOBIEL®**  
Standard Kit

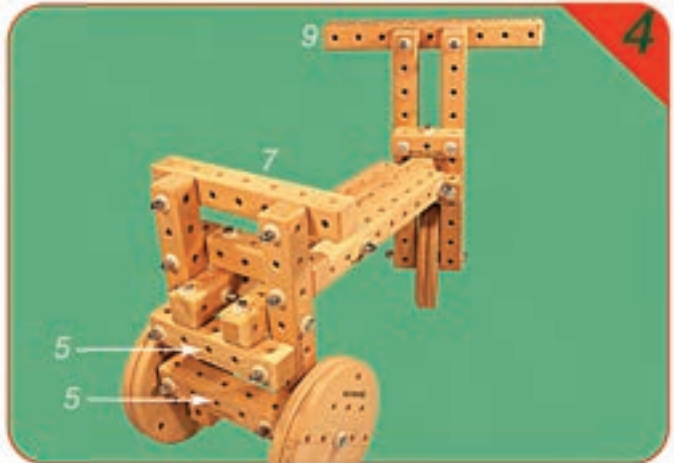
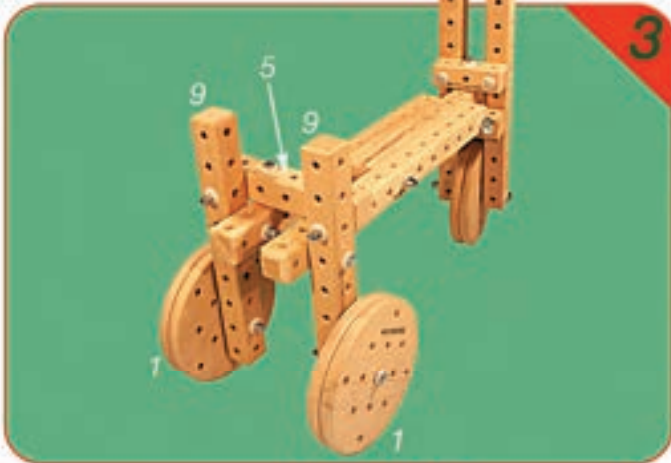



# WOODMOBIEL®



## Tricycle INSTRUCTIONS

This model is built in 6 steps. (using 1 Standard Kit).  
The white numbers indicate the number of holes on each piece.  
The **M** in WOODMOBIEL is always positioned at the center hole.  
**Follow these steps:**  
Starting with picture 1, assemble the pieces indicated by arrows.  
Connect pieces as shown in the picture.  
Follow the same procedure for each subsequent step.



## Briewelle INSTRUCTION

Vous construisez la forme de base en 6 étapes. (à partir de 1 kit standard)  
La désignation numérique blanche correspond au nombre de trous par côté.  
Le **M** pour WOODMOBIEL indique toujours le trou du milieu.  
**Veillez procéder comme suit:**  
Commencez par l'image 1 et ne prenez que les pièces fournies avec  
la désignation BLANC ensemble. Montez-le comme indiqué sur l'image.  
Puis continuez de la même manière avec chaque image suivante.

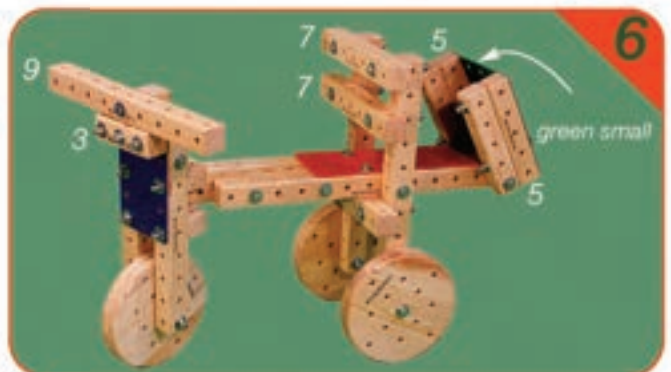
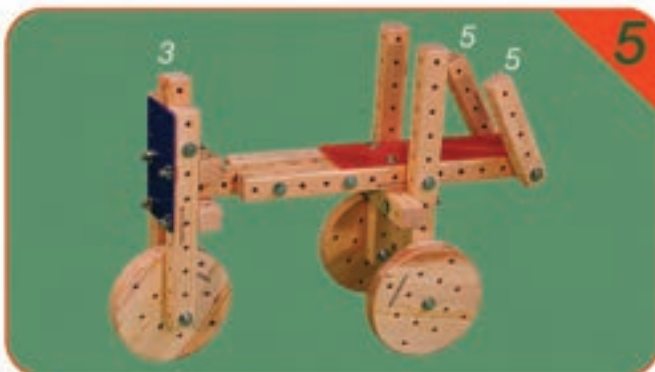
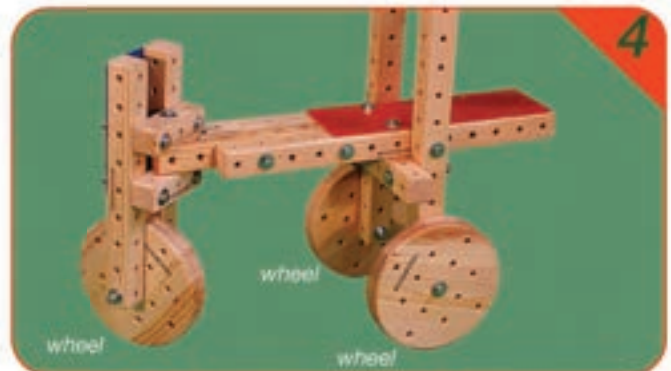
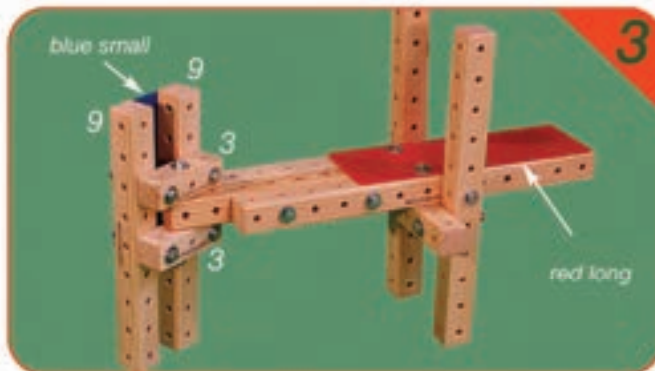
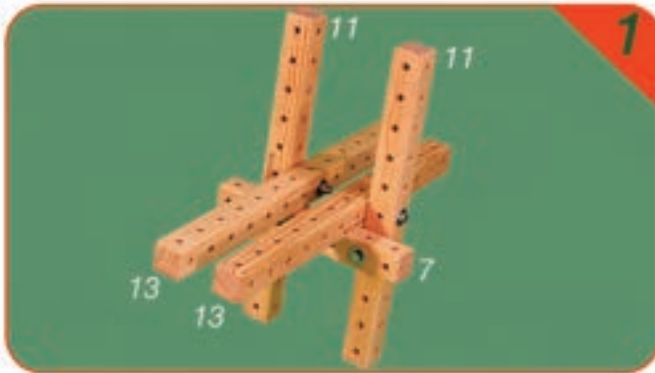
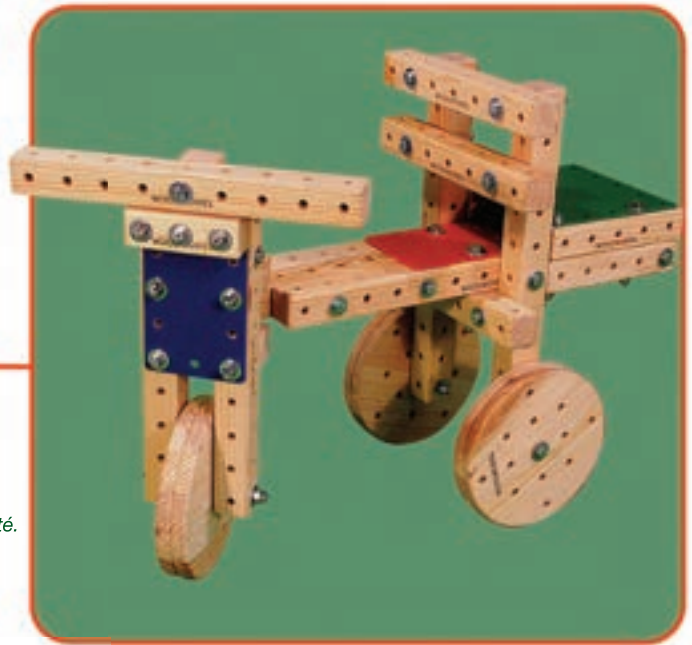

Le formulaire de base peut bien sûr compléter et développer votre propre fantaisie avec les autres parties de l'emballage sur bois.  
This basicform you can add your own imagination and expand with other parts of the Woodmobiel package.

# WOODMOBIEL®

## **Blackboard with bench** INSTRUCTIONS

The basicform build in 6 steps. (using 1 Woodmobiel Standard Kit)  
The white numbers indicate the number of holes on each piece.  
The **M** in WOODMOBIEL is always positioned at the center hole.

**Follow these steps:**

Starting with picture 1, assemble the pieces indicated by arrows.  
Connect pieces as shown in the picture.  
Follow the same procedure for each subsequent step.



## **Tableau noir avec banc** INSTRUCTIONS

Vous construisez la forme de base en 6 étapes. (à partir de 1 kit standard)  
La désignation numérique blanche correspond au nombre de trous par côté.  
Le **M** pour WOODMOBIEL indique toujours le trou du milieu.

**Veuillez procéder comme suit:**

Commencez par l'image 1 et ne prenez que les pièces fournies avec  
la désignation BLANC ensemble. Montez-le comme indiqué sur l'image.  
Puis continuez de la même manière avec chaque image suivante.

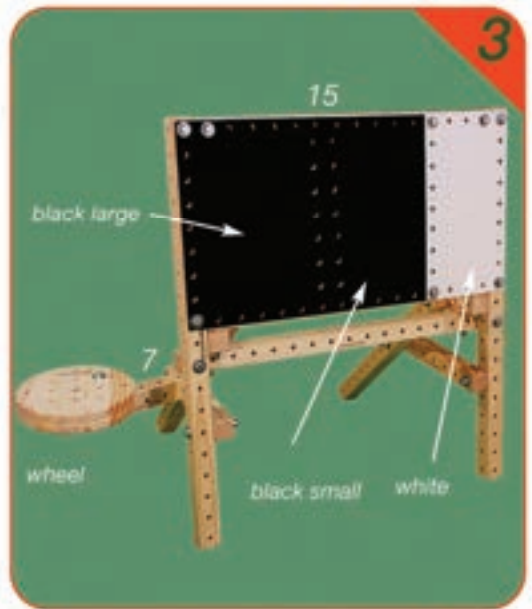
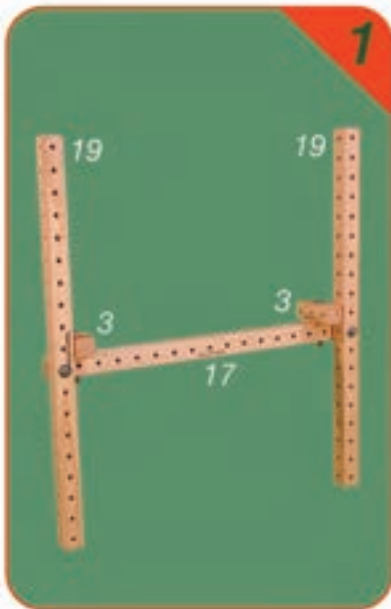

Le formulaire de base peut bien sûr compléter et développer votre propre fantaisie avec les autres parties de l'emballage sur bois.  
This basicform you can add your own imagination and expand with other parts of the Woodmobiel package.



# WOODMOBIEL®



## Handcart INSTRUCTIONS

This model is built in 6 steps. (using 1 Woodmobiel Standard Kit)

The white numbers indicate the number of holes on each piece.

The M in WOODMOBIEL is always positioned at the center hole.

Follow these steps:

Starting with picture 1, assemble the pieces indicated by arrows.

Connect pieces as shown in the picture.

Follow the same procedure for each subsequent step.



## Charette à bras INSTRUCTIONS

Vous construisez la forme de base en 6 étapes. (à partir de 1 kit standard)

La désignation numérique blanche correspond au nombre de trous de trous par côté.

Le M pour WOODMOBIEL indique toujours le trou du milieu.

Veillez procéder comme suit:

Commencez par l'image 1 et ne prenez que les pièces fournies avec

la désignation BLANC ensemble. Montez-le comme indiqué sur l'image.

Puis continuez de la même manière avec chaque image suivante.

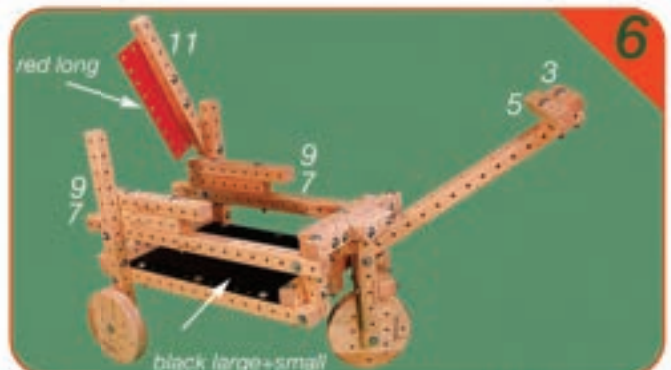
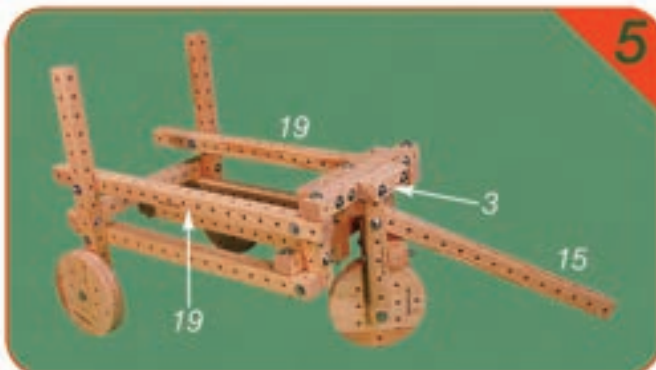
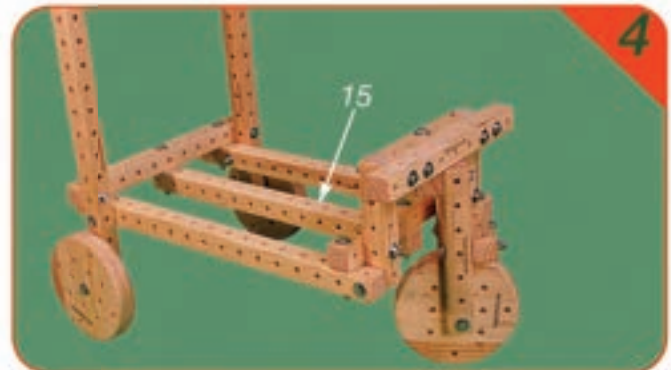
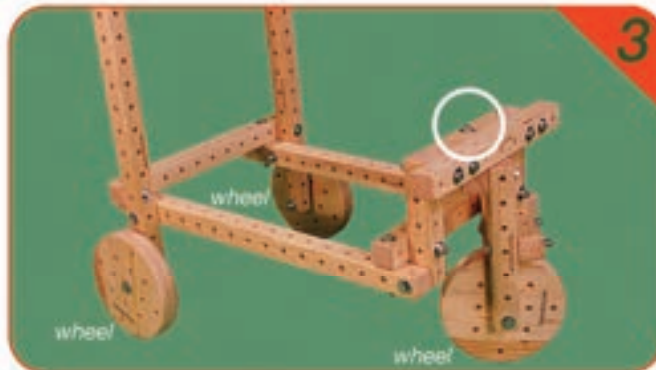
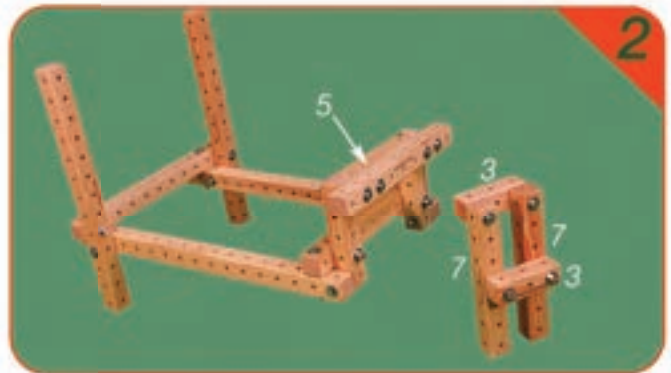
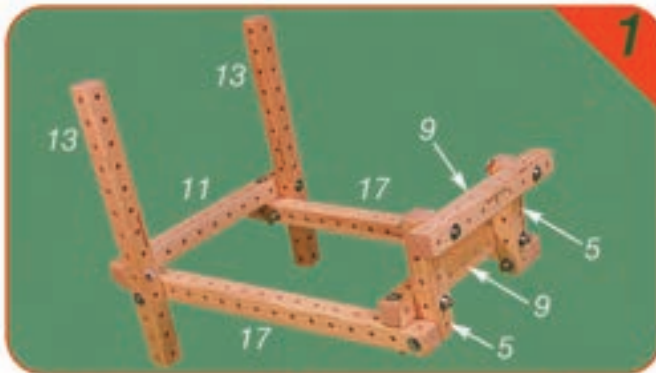

Le formulaire de base peut bien sûr compléter et développer votre propre fantaisie avec les autres parties de l'emballage sur bois.  
This basicform you can add your own imagination and expand with other parts of the Woodmobiel package.

# WOODMOBIEL®



## Wheelbarrow INSTRUCTIONS

This model is built in 6 steps. (using 1 Woodmobiel Standard Kit)  
The white numbers indicate the number of holes on each piece.  
The **M** in WOODMOBIEL is always positioned at the center hole.

**Follow these steps:**

Starting with picture 1, assemble the pieces indicated by arrows.  
Connect pieces as shown in the picture.  
Follow the same procedure for each subsequent step.



## Brouette INSTRUCTIONS

Vous construisez la forme de base en 6 étapes. (à partir de 1 kit standard)  
La désignation numérique blanche correspond au nombre de trous par côté.  
Le **M** pour WOODMOBIEL indique toujours le trou du milieu.

**Veillez procéder comme suit:**

Commencez par l'image 1 et ne prenez que les pièces fournies avec  
la désignation BLANC ensemble. Montez-le comme indiqué sur l'image.  
Puis continuez de la même manière avec chaque image suivante.

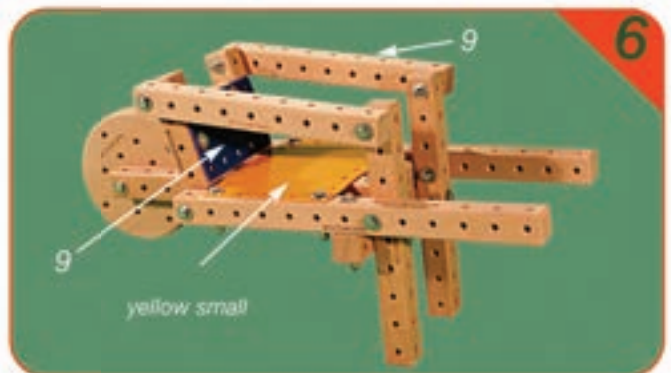
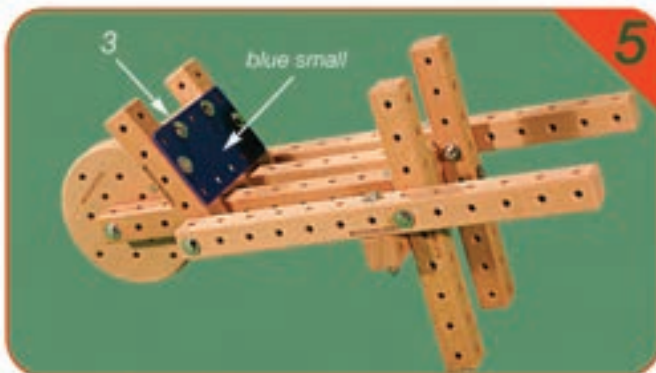
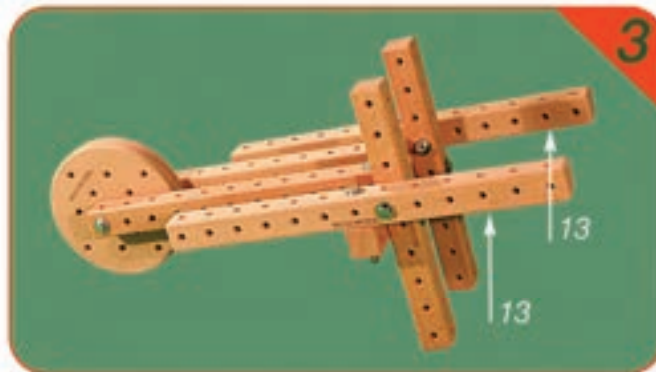
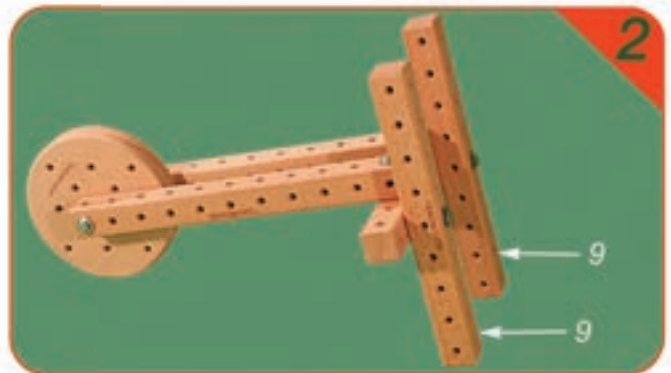

Le formulaire de base peut bien sûr compléter et développer votre propre fantaisie avec les autres parties de l'emballage sur bois.  
This basicform you can add your own imagination and expand with other parts of the Woodmobiel package.



# WOODMOBIEL®



## Shore cart INSTRUCTIONS

The basicform build in 8 steps. (using 1 Woodmobiel Standard Kit)  
The white numbers indicate the number of holes on each piece.  
The **M** in WOODMOBIEL is always positioned at the center hole.

**Follow these steps:**

Starting with picture 1, assemble the pieces indicated by arrows.

Connect pieces as shown in the picture.

Follow the same procedure for each subsequent step.



## Chariot à terre INSTRUCTIONS

Vous construisez la forme de base en 8 étapes. (à partir de 1 kit standard)

La désignation numérique blanche correspond au nombre de trous par côté.

Le **M** pour WOODMOBIEL indique toujours le trou du milieu.

**Veillez procéder comme suit:**

Commencez par l'image 1 et ne prenez que les pièces fournies avec la désignation **BLANC** ensemble. Montez-le comme indiqué sur l'image.

Puis continuez de la même manière avec chaque image suivante.

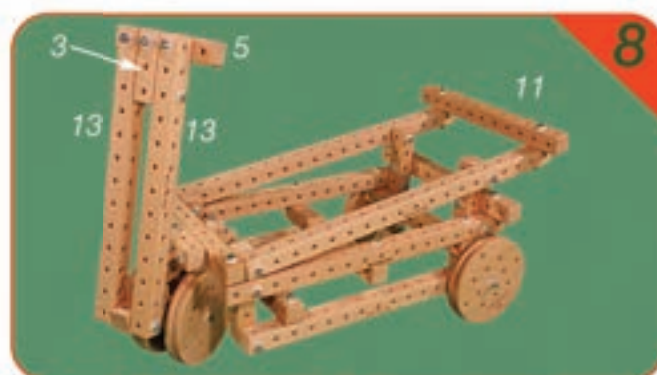
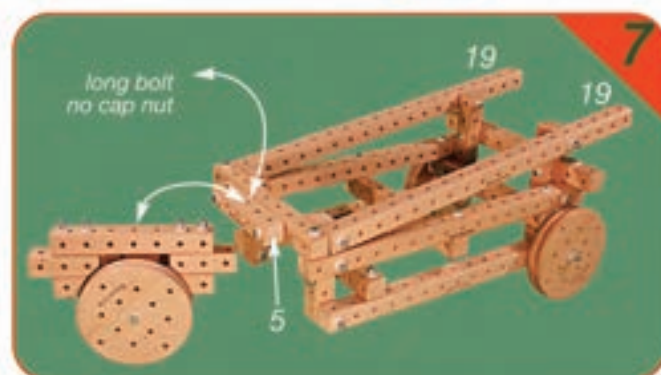
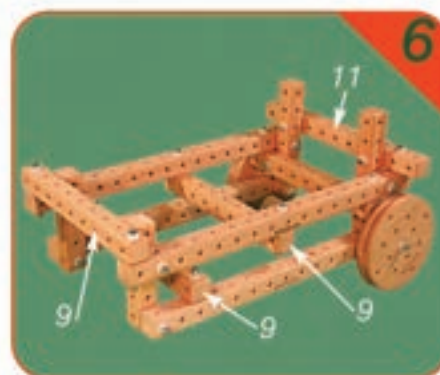
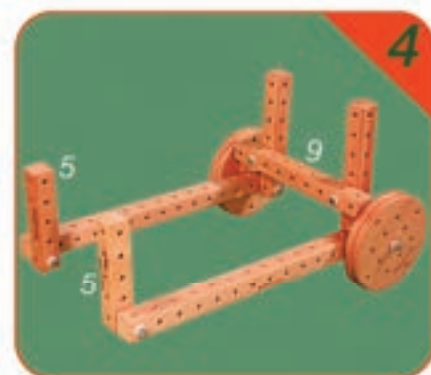
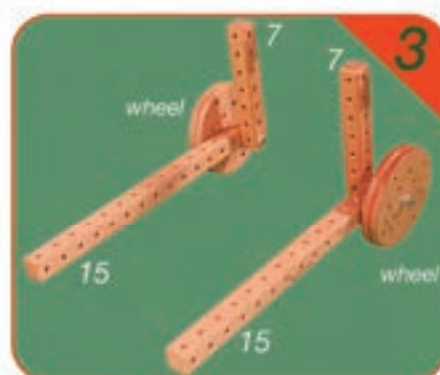
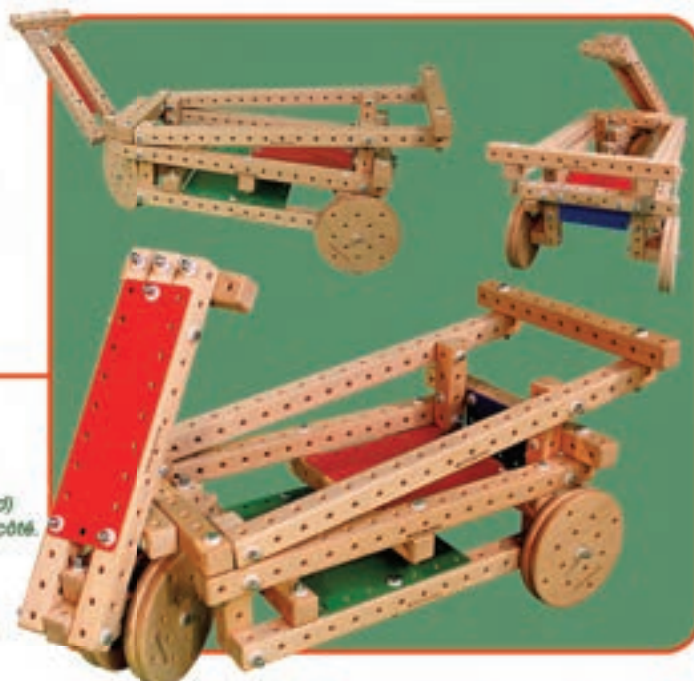

Le formulaire de base peut bien sûr compléter et développer votre propre fantaisie avec les autres parties de l'emballage sur bois.  
This basicform you can add your own imagination and expand with other parts og the Woodmobiel package.



# WOODMOBIEL®



## Workbench INSTRUCTIONS

The basicform build in 8 steps. (using 1 Woodmobiel Standard Kit)  
The white numbers indicate the number of holes on each piece.  
The **M** in WOODMOBIEL is always positioned at the center hole.

*Follow these steps:*

Starting with picture 1, assemble the pieces indicated by arrows.  
Connect pieces as shown in the picture.

Follow the same procedure for each subsequent step.



## Table de travail INSTRUCTIONS

Vous construisez la forme de base en 8 étapes. (à partir de 1 kit standard)  
La désignation numérique blanche correspond au nombre de trous par côté.  
Le **M** pour WOODMOBIEL indique toujours le trou du milieu.

*Veuillez procéder comme suit:*

Commencez par l'image 1 et ne prenez que les pièces fournies avec  
la désignation BLANC ensemble. Montez-le comme indiqué sur l'image.

Puis continuez de la même manière avec chaque image suivante.

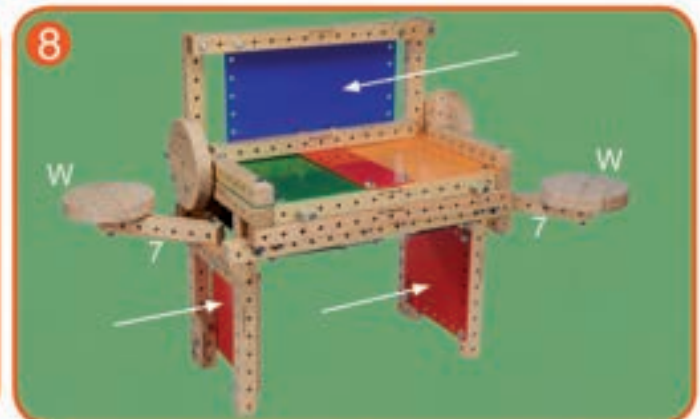
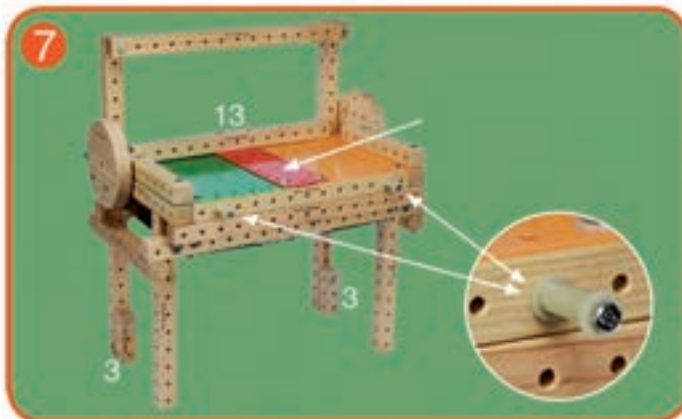
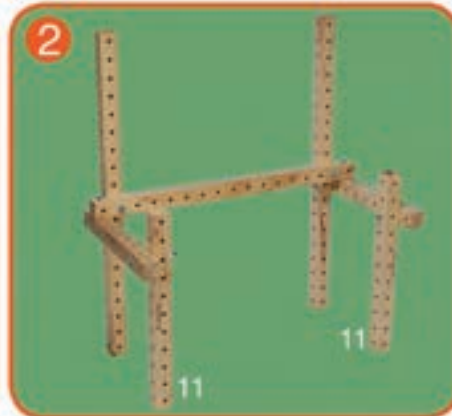
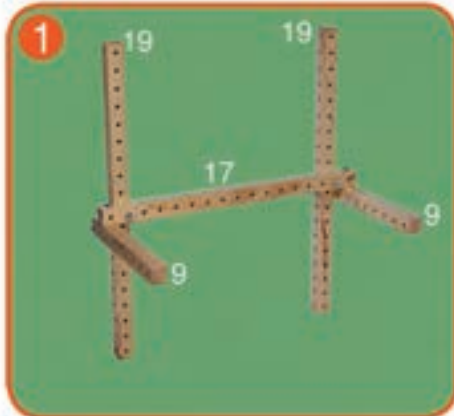

Le formulaire de base peut bien sûr compléter et développer votre propre fantaisie avec les autres parties de l'emballage sur bois.  
This basicform you can add your own imagination and expand with other parts of the Woodmobiel package.



# WOODMOBIEL®



## Birdhouse INSTRUCTIONS

The basicform build in 3 steps. (using 1 Woodmobiel Standard Kit)  
The white numbers indicate the number of holes on each piece.  
The **M** in WOODMOBIEL is always positioned at the center hole.

*Follow these steps:*

Starting with picture 1, assemble the pieces indicated by arrows.

Connect pieces as shown in the picture.

Follow the same procedure for each subsequent step.



## Nichoir INSTRUCTIONS

Vous construisez la forme de base en 3 étapes. (à partir de 1 kit standard)

La désignation numérique blanche correspond au nombre de trous par côté.

Le **M** pour WOODMOBIEL indique toujours le trou du milieu.

*Veillez procéder comme suit:*

Commencez par l'image 1 et ne prenez que les pièces fournies avec la désignation BLANC ensemble. Montez-le comme indiqué sur l'image.

Puis continuez de la même manière avec chaque image suivante.

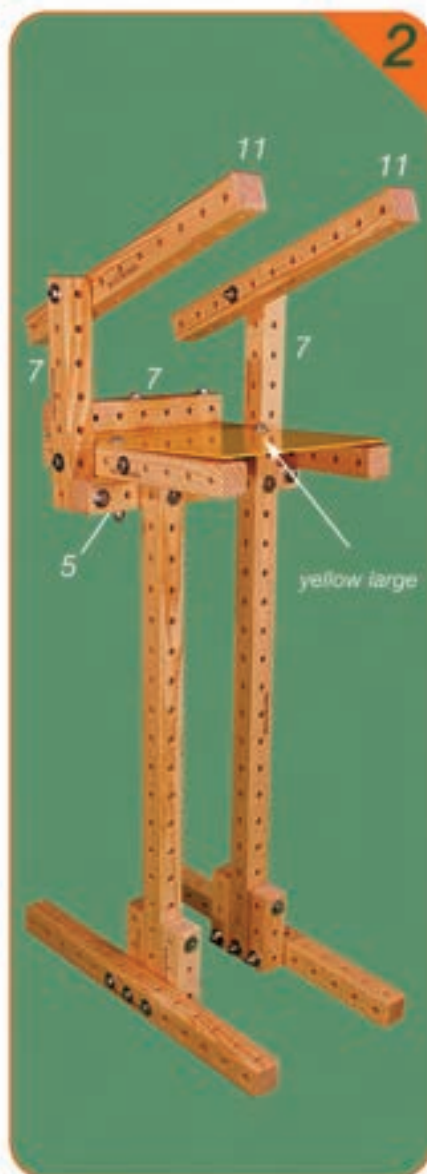

Le formulaire de base peut bien sûr compléter et développer votre propre fantaisie avec les autres parties de l'emballage sur bois.  
This basicform you can add your own imagination and expand with other parts of the Woodmobiel package.

# WOODMOBIEL®



## Shop counter INSTRUCTIONS

The basicform build in 6 steps. (using 1 Woodmobiel Standard Kit)  
The white numbers indicate the number of holes on each piece.  
The **M** in WOODMOBIEL is always positioned at the center hole.  
*Follow these steps:*  
Starting with picture 1, assemble the pieces indicated by arrows.  
Connect pieces as shown in the picture.  
Follow the same procedure for each subsequent step.



## Comptoir de magasin INSTRUCTIONS

Vous construisez la forme de base en 6 étapes. (à partir de 1 kit standard)  
La désignation numérique blanche correspond au nombre de trous par côté.  
Le **M** pour WOODMOBIEL indique toujours le trou du milieu.  
*Veuillez procéder comme suit:*  
Commencez par l'image 1 et ne prenez que les pièces fournies avec la désignation BLANC ensemble. Montez-le comme indiqué sur l'image.  
Puis continuez de la même manière avec chaque image suivante.

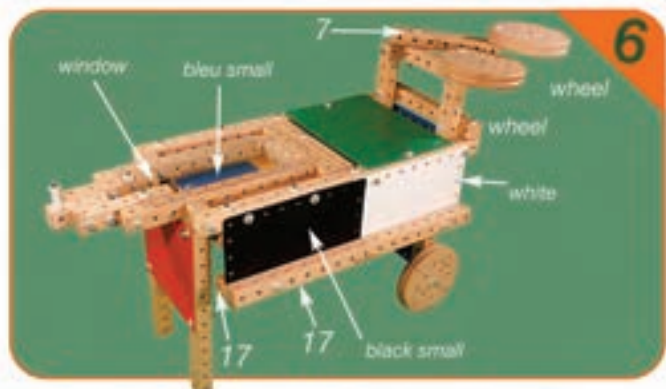
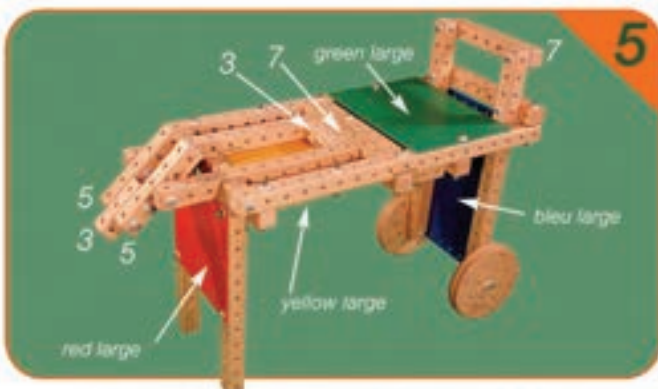
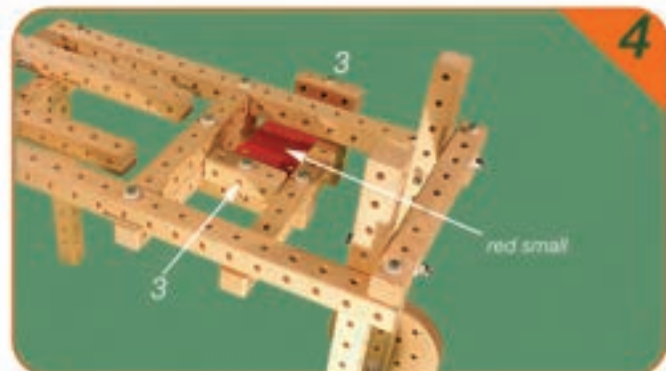
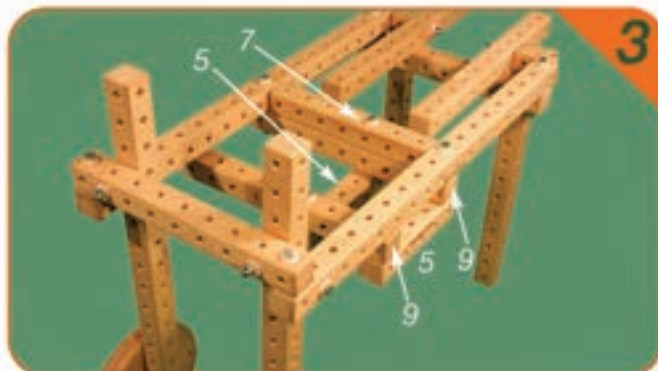
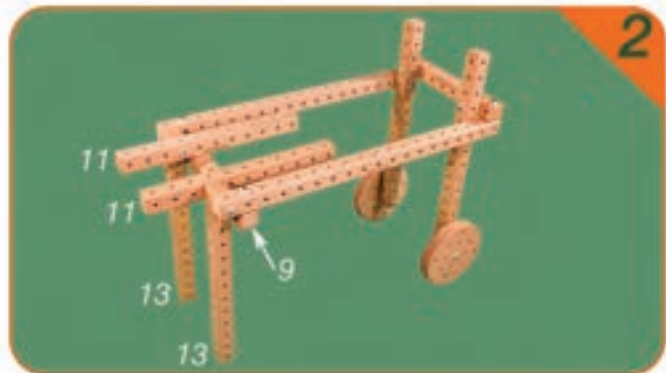
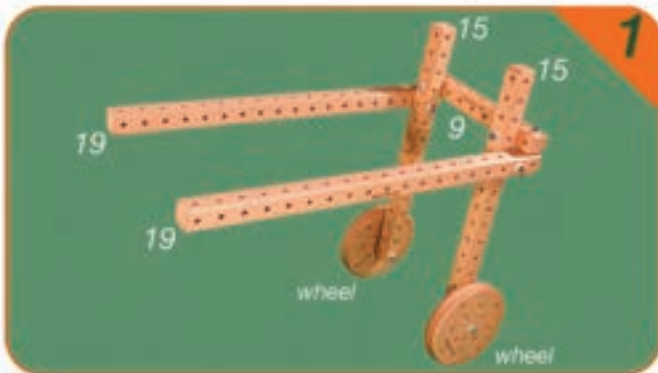

Le formulaire de base peut bien sûr compléter et développer votre propre fantaisie avec les autres parties de l'emballage sur bois.  
This basicform you can add your own imagination and expand with other parts of the Woodmobiel package.



# WOODMOBIEL®



## Stroller INSTRUCTIONS

The basicform build in 7 steps. (using 1 Woodmobiel Standard Kit)  
The white numbers indicate the number of holes on each piece.  
The **M** in WOODMOBIEL is always positioned at the center hole.

Follow these steps:

Starting with picture 1, assemble the pieces indicated by arrows.  
Connect pieces as shown in the picture.

Follow the same procedure for each subsequent step.



## Poussette INSTRUCTIONS

Vous construisez la forme de base en 7 étapes. (à partir de 1 kit standard)  
La désignation numérique blanche correspond au nombre de trous par côté.  
Le **M** pour WOODMOBIEL indique toujours le trou du milieu.

Veillez procéder comme suit:

Commencez par l'image 1 et ne prenez que les pièces fournies avec  
la désignation BLANC ensemble. Montez-le comme indiqué sur l'image.  
Puis continuez de la même manière avec chaque image suivante.

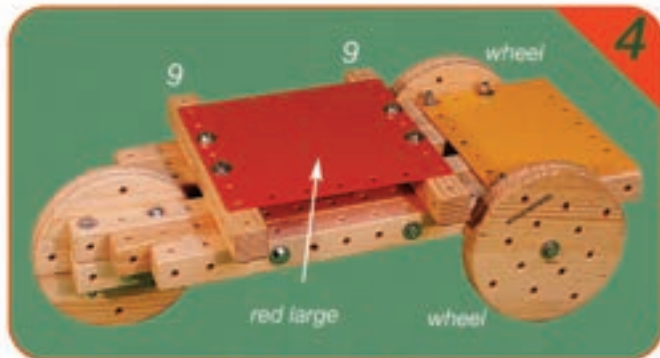
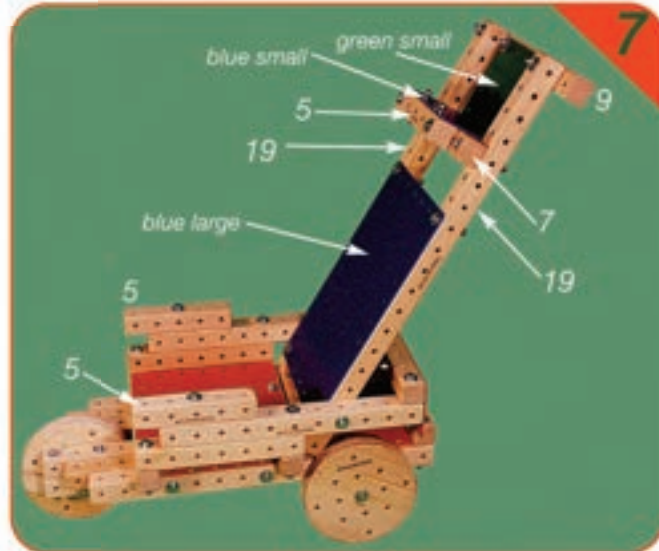
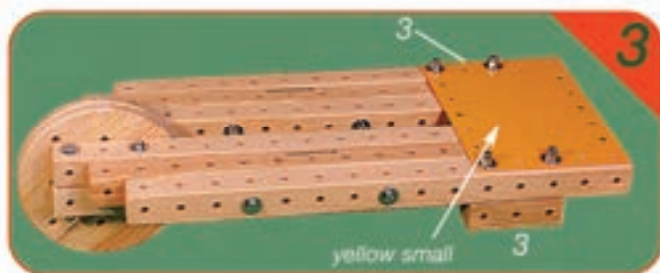
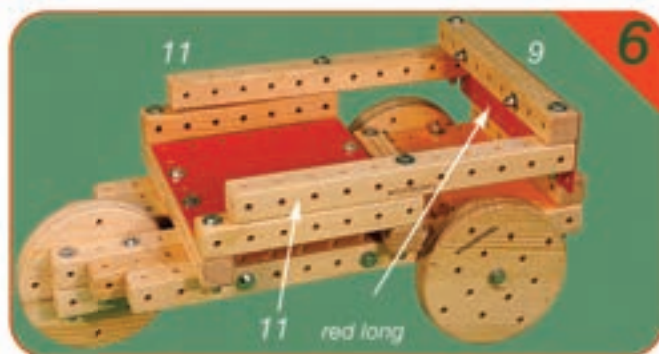
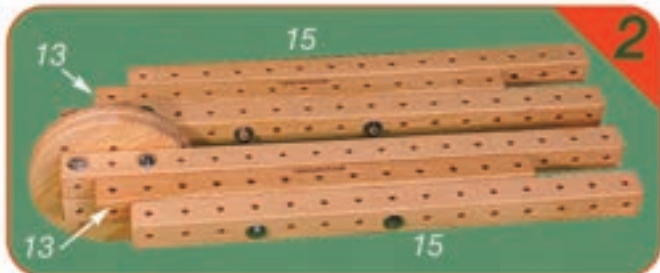
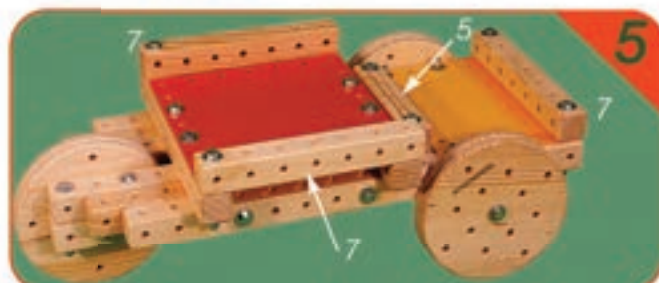
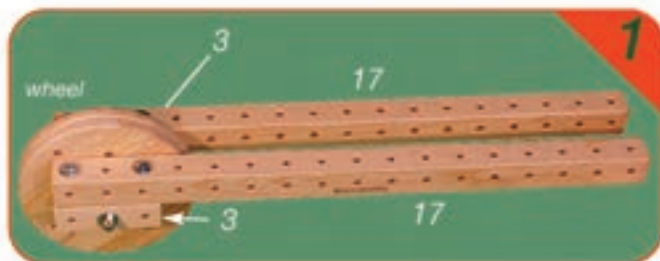

Le formulaire de base peut bien sûr compléter et développer votre propre fantaisie avec les autres parties de l'emballage sur bois.  
This basicform you can add your own imagination and expand with other parts of the Woodmobiel package.



# WOODMOBIEL®



## Crane INSTRUCTIONS

The basicform build in 6 steps. (using 1 Woodmobiel Standard Kit)  
The white numbers indicate the number of holes on each piece.  
The **M** in WOODMOBIEL is always positioned at the center hole.

Follow these steps:

Starting with picture 1, assemble the pieces indicated by arrows.  
Connect pieces as shown in the picture.  
Follow the same procedure for each subsequent step.



## Grue INSTRUCTIONS

Vous construisez la forme de base en 6 étapes. (à partir de 1 kit standard)  
La désignation numérique blanche correspond au nombre de trous par côté.  
Le **M** pour WOODMOBIEL indique toujours le trou du milieu.

Veillez procéder comme suit:

Commencez par l'image 1 et ne prenez que les pièces fournies avec  
la désignation BLANC ensemble. Montez-le comme indiqué sur l'image.  
Puis continuez de la même manière avec chaque image suivante.

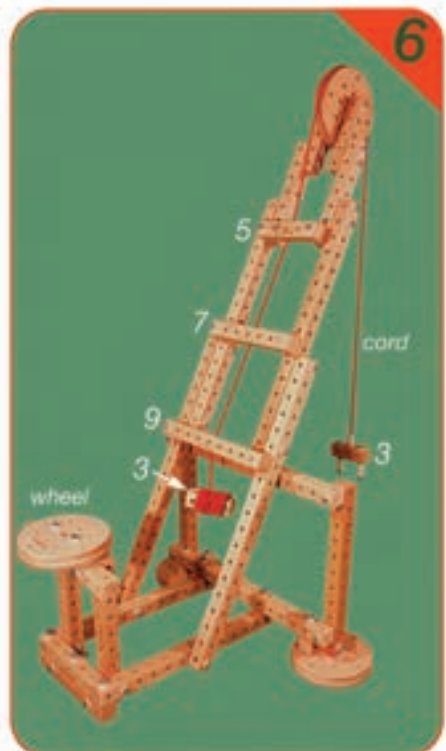

Le formulaire de base peut bien sûr compléter et développer votre propre fantaisie avec les autres parties de l'emballage sur bois.  
This basicform you can add your own imagination and expand with other parts of the Woodmobiel package.



# WOODMOBIEL®



## Basketball net INSTRUCTIONS

The basicform build in 6 steps. (using 1 Woodmobiel Standard Kit)  
The white numbers indicate the number of holes on each piece.  
The **M** in WOODMOBIEL is always positioned at the center hole.

*Follow these steps:*

Starting with picture 1, assemble the pieces indicated by arrows.  
Connect pieces as shown in the picture.  
Follow the same procedure for each subsequent step.



## Panier de basket INSTRUCTIONS

Vous construisez la forme de base en 6 étapes. (à partir de 1 kit standard)  
La désignation numérique blanche correspond au nombre de trous par côté.  
Le **M** pour WOODMOBIEL indique toujours le trou du milieu.

*Veillez procéder comme suit:*

Commencez par l'image 1 et ne prenez que les pièces fournies avec  
la désignation BLANC ensemble. Montez-le comme indiqué sur l'image.  
Puis continuez de la même manière avec chaque image suivante.

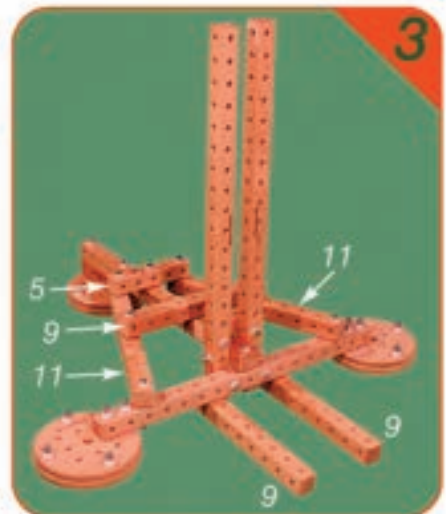
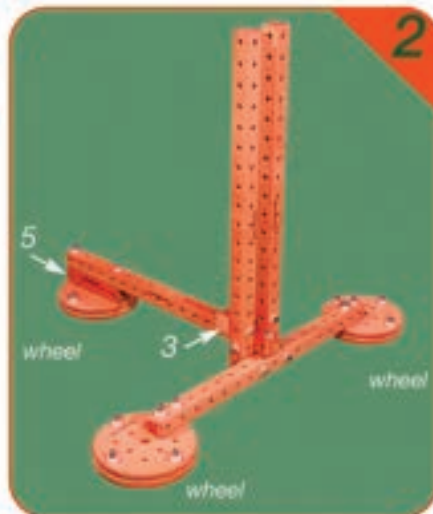
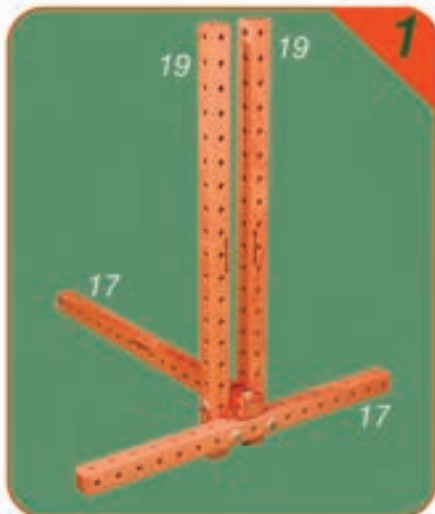

Le formulaire de base peut bien sûr compléter et développer votre propre fantaisie avec les autres parties de l'emballage sur bois.  
This basicform you can add your own imagination and expand with other parts of the Woodmobiel package.

# WOODMOBIEL®



## Balance beam INSTRUCTIONS

The basicform build in 6 steps. (using 1 Woodmobiel Standard Kit)  
The white numbers indicate the number of holes on each piece.  
The **M** in WOODMOBIEL is always positioned at the center hole.

Follow these steps:

Starting with picture 1, assemble the pieces indicated by arrows.  
Connect pieces as shown in the picture.  
Follow the same procedure for each subsequent step.



## Poutre d'équilibre INSTRUCTIONS

Vous construisez la forme de base en 6 étapes. (à partir de 1 kit standard)  
La désignation numérique blanche correspond au nombre de trous par côté.  
Le **M** pour WOODMOBIEL indique toujours le trou du milieu.

Veillez procéder comme suit:

Commencez par l'image 1 et ne prenez que les pièces fournies avec la désignation BLANC ensemble. Montez-le comme indiqué sur l'image. Puis continuez de la même manière avec chaque image suivante.

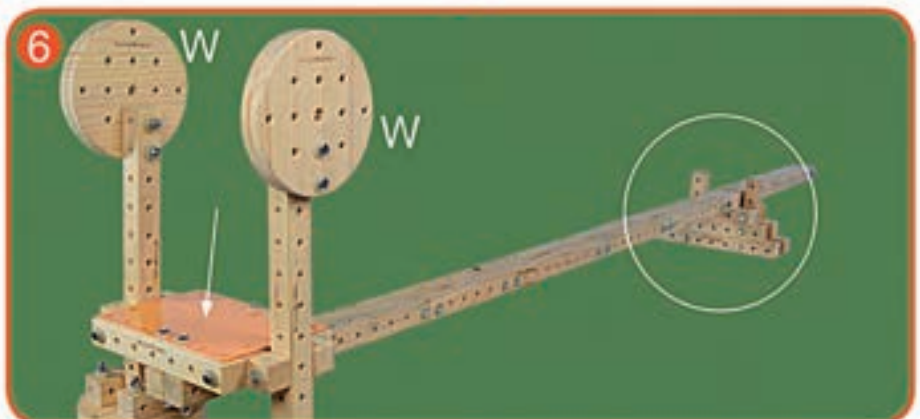
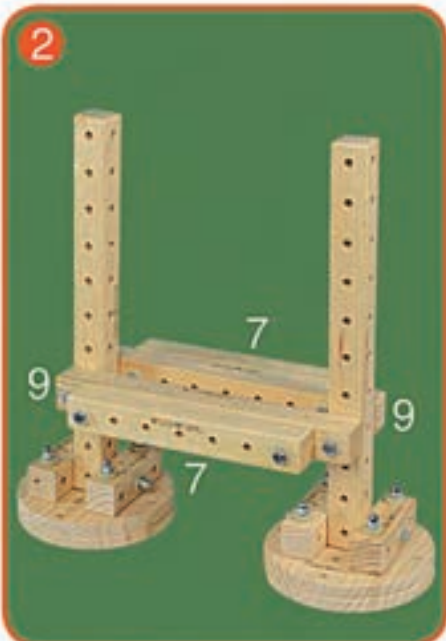
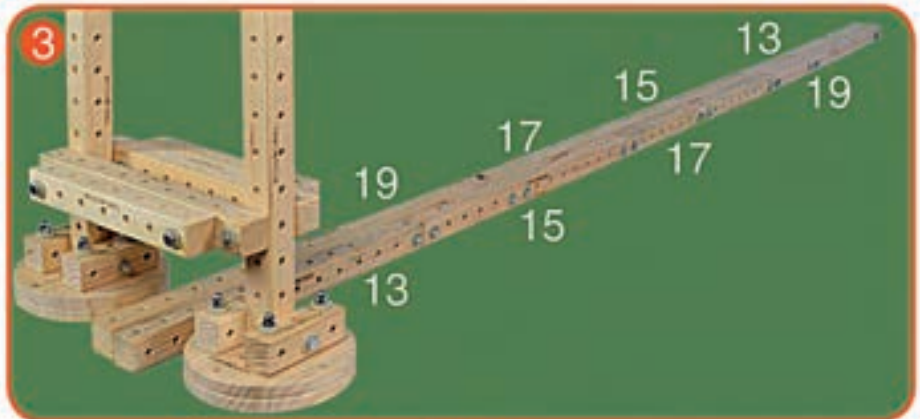
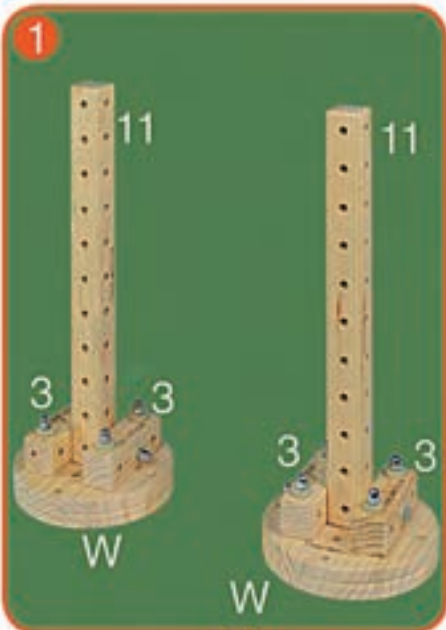
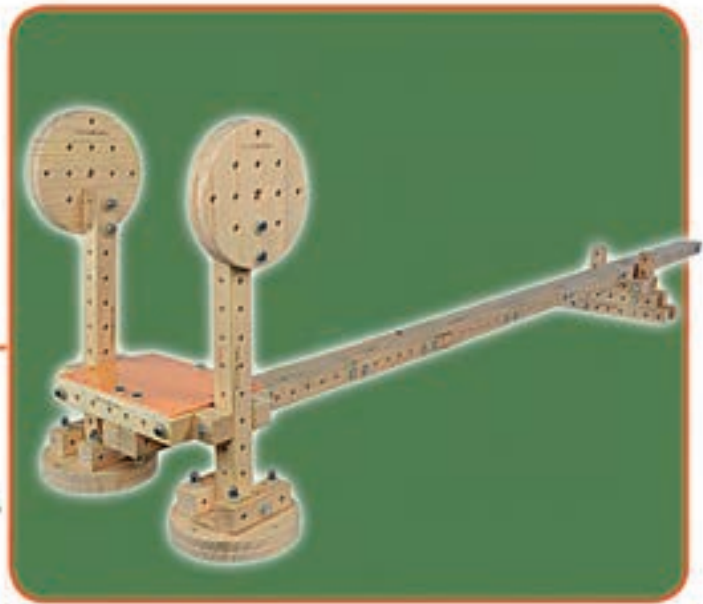

Le formulaire de base peut bien sûr compléter et développer votre propre fantaisie avec les autres parties de l'emballage sur bois.  
This basicform you can add your own imagination and expand with other parts of the Woodmobiel package.



# WOODMOBIEL®



## Writing surface

### INSTRUCTIONS

The basicform build in 6 steps. (using 1 Woodmobiel Standard Kit)  
The white numbers indicate the number of holes on each piece.  
The **M** in WOODMOBIEL is always positioned at the center hole.

Follow these steps:

Starting with picture 1, assemble the pieces indicated by arrows.  
Connect pieces as shown in the picture.

Follow the same procedure for each subsequent step.



## Surface d'écriture

### INSTRUCTIONS

Vous construisez la forme de base en 6 étapes. (à partir de 1 kit standard)  
La désignation numérique blanche correspond au nombre de trous par côté.  
Le **M** pour WOODMOBIEL indique toujours le trou du milieu.

Veillez procéder comme suit:

Commencez par l'image 1 et ne prenez que les pièces fournies avec la désignation BLANC ensemble. Montez-le comme indiqué sur l'image. Puis continuez de la même manière avec chaque image suivante.

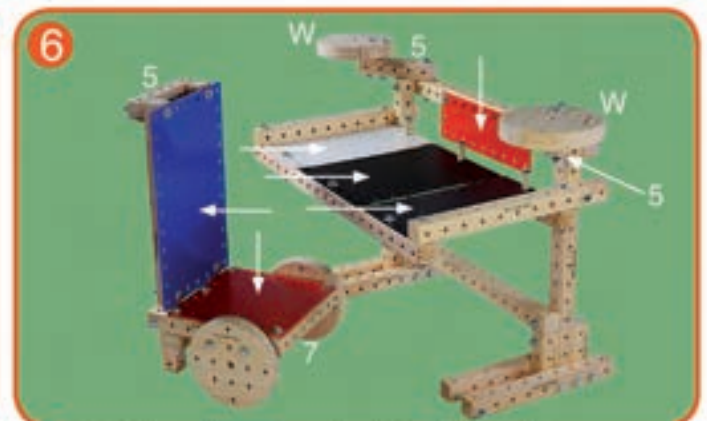
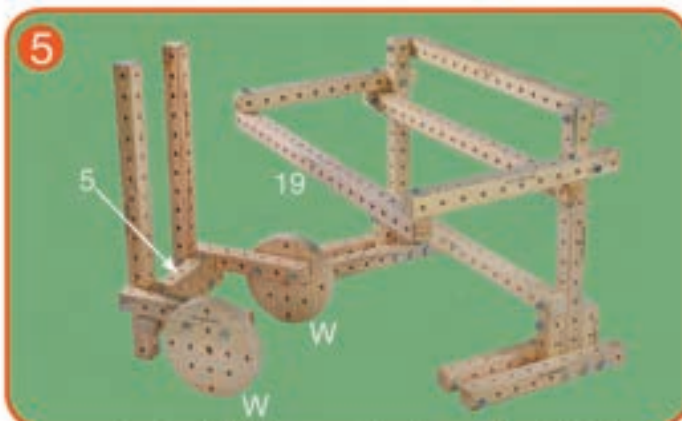
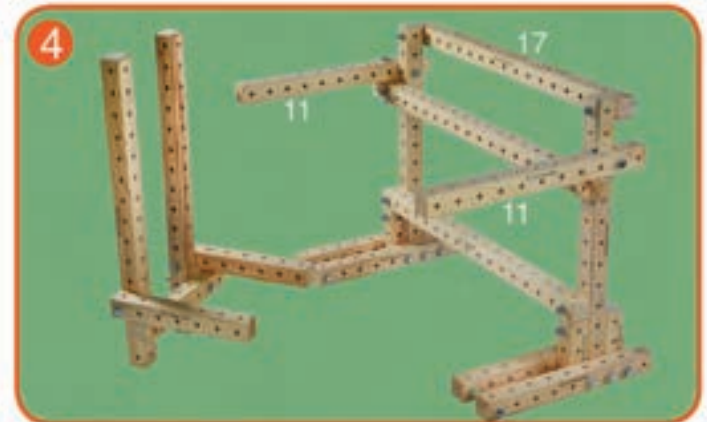
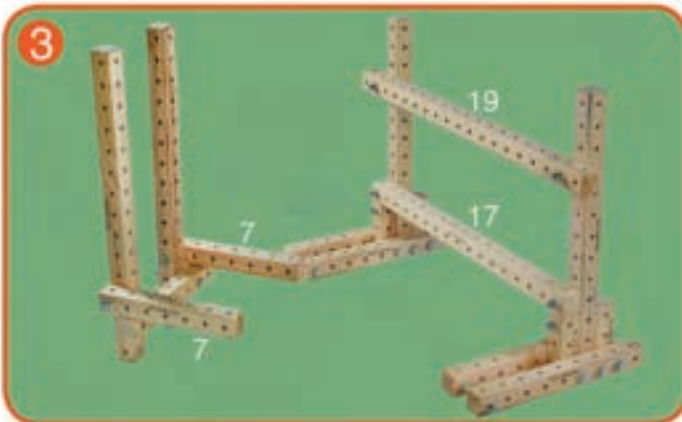
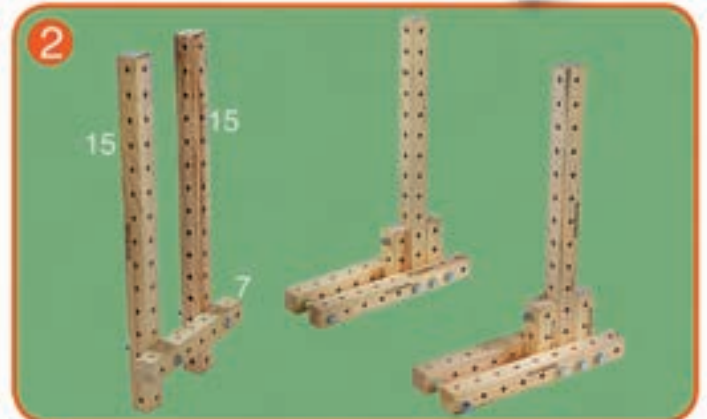
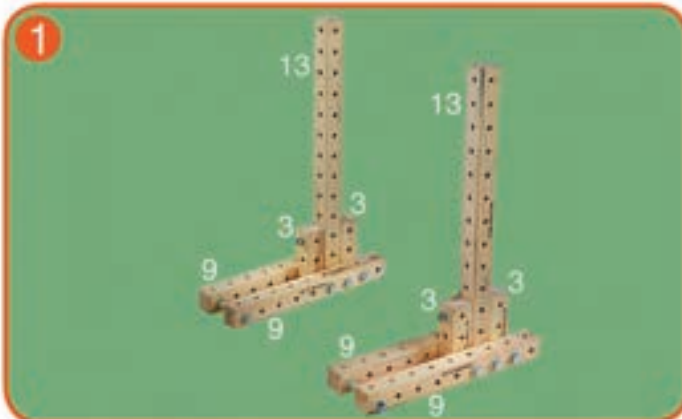
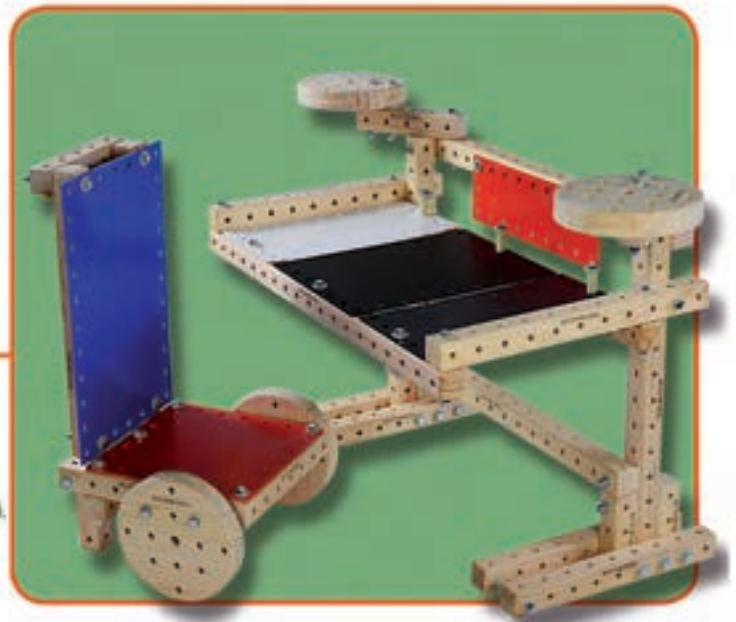

Le formulaire de base peut bien sûr compléter et développer votre propre fantaisie avec les autres parties de l'emballage sur bois.  
This basicform you can add your own imagination and expand with other parts og the Woodmobiel package.

# WOODMOBIEL®



## Cabinet INSTRUCTIONS

The basicform build in 6 steps. (using 1 Woodmobiel Standard Kit)  
The white numbers indicate the number of holes on each piece.  
The **M** in WOODMOBIEL is always positioned at the center hole.  
Follow these steps:  
Starting with picture 1, assemble the pieces indicated by arrows.  
Connect pieces as shown in the picture.  
Follow the same procedure for each subsequent step.



## Cabinet INSTRUCTIONS

Vous construisez la forme de base en 6 étapes. (à partir de 1 kit standard)  
La désignation numérique blanche correspond au nombre de trous par côté.  
Le **M** pour WOODMOBIEL indique toujours le trou du milieu.  
Veuillez procéder comme suit:  
Commencez par l'image 1 et ne prenez que les pièces fournies avec  
la désignation BLANC ensemble. Montez-le comme indiqué sur l'image.  
Puis continuez de la même manière avec chaque image suivante.

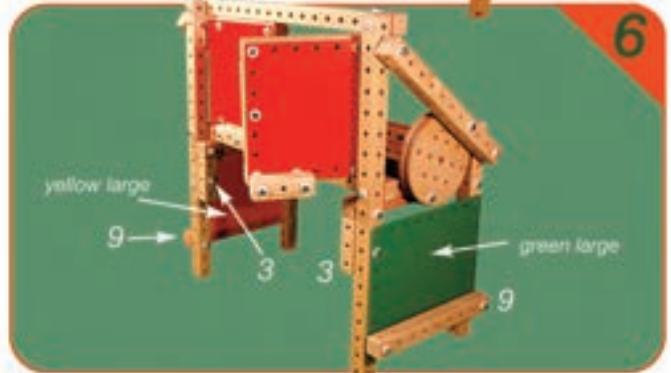
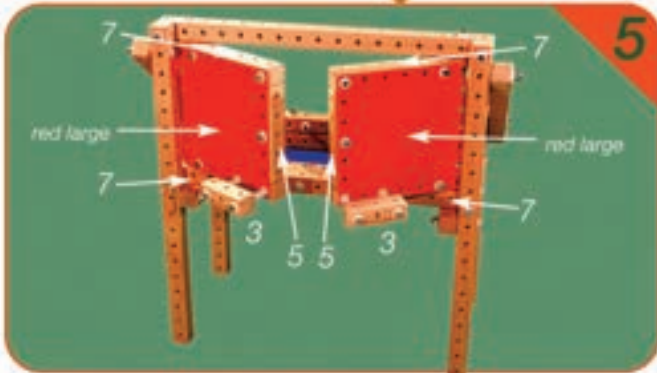
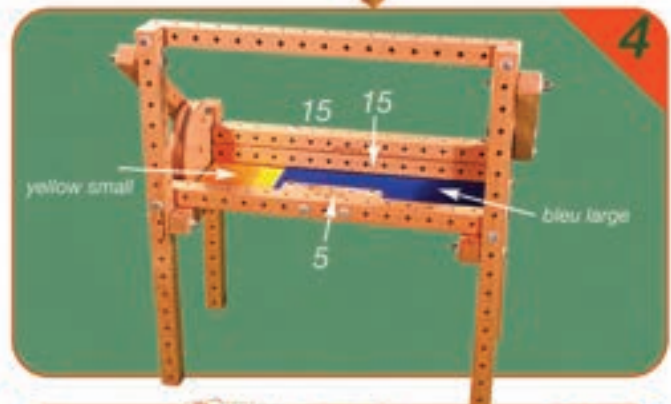

Le formulaire de base peut bien sûr compléter et développer votre propre fantaisie avec les autres parties de l'emballage sur bois.  
This basicform you can add your own imagination and expand with other parts of the Woodmobiel package.



# WOODMOBIEL®



## Wheelbarrow + ladder INSTRUCTIONS

The basicform build in 6 steps. (using 1 Woodmobiel Standard Kit)  
The white numbers indicate the number of holes on each piece.  
The **M** in WOODMOBIEL is always positioned at the center hole.

Follow these steps:

Starting with picture 1, assemble the pieces indicated by arrows.

Connect pieces as shown in the picture.

Follow the same procedure for each subsequent step.



## Brouette + échelle INSTRUCTIONS

Vous construisez la forme de base en 6 étapes. (à partir de 1 kit standard)  
La désignation numérique blanche correspond au nombre de trous par côté.  
Le **M** pour WOODMOBIEL indique toujours le trou du milieu.

Veillez procéder comme suit:

Commencez par l'image 1 et ne prenez que les pièces fournies avec la désignation BLANC ensemble. Montez-le comme indiqué sur l'image.  
Puis continuez de la même manière avec chaque image suivante.

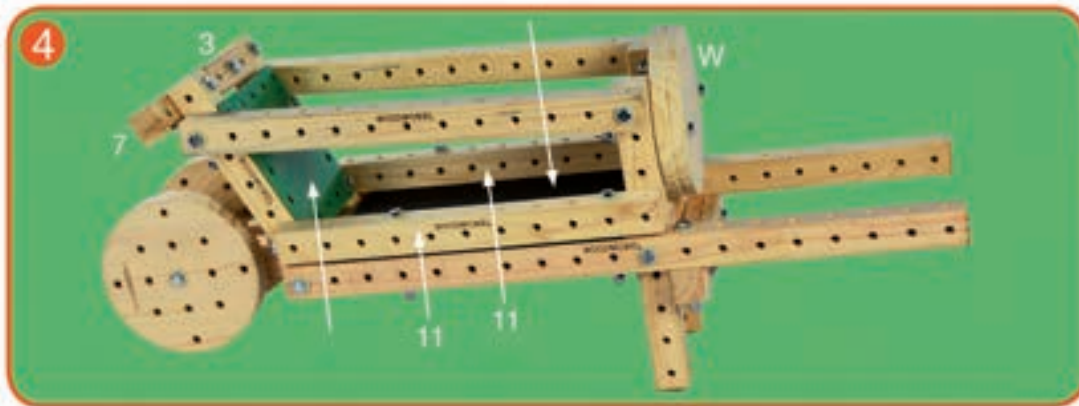
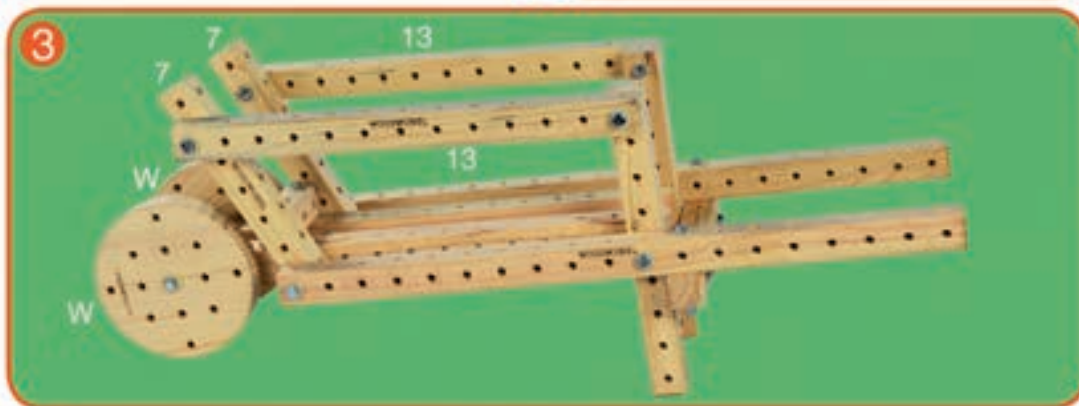
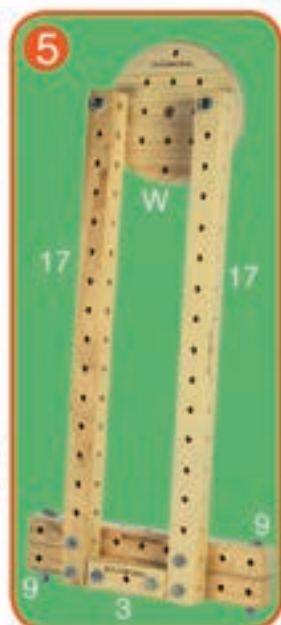
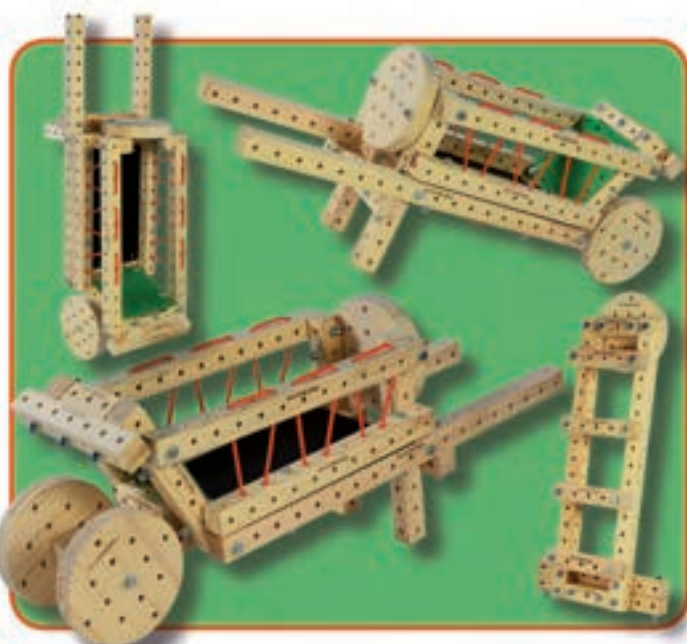

Le formulaire de base peut bien sûr compléter et développer votre propre fantaisie avec les autres parties de l'emballage sur bois.  
This basicform you can add your own imagination and expand with other parts of the Woodmobiel package.



# WOODMOBIEL®



## Office INSTRUCTIONS

The basicform build in 6 steps. (using 1 Woodmobiel Standard Kit)  
The white numbers indicate the number of holes on each piece.  
The **M** in WOODMOBIEL is always positioned at the center hole.

Follow these steps:

Starting with picture 1, assemble the pieces indicated by arrows.

Connect pieces as shown in the picture.

Follow the same procedure for each subsequent step.



## Office INSTRUCTIONS

Vous construisez la forme de base en 6 étapes. (à partir de 1 kit standard)

La désignation numérique blanche correspond au nombre de trous par côté.

Le **M** pour WOODMOBIEL indique toujours le trou du milieu.

Veillez procéder comme suit:

Commencez par l'image 1 et ne prenez que les pièces fournies avec

la désignation BLANC ensemble. Montez-le comme indiqué sur l'image.

Puis continuez de la même manière avec chaque image suivante.

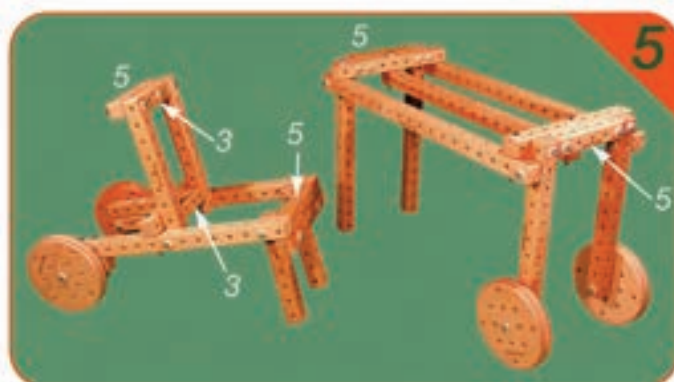
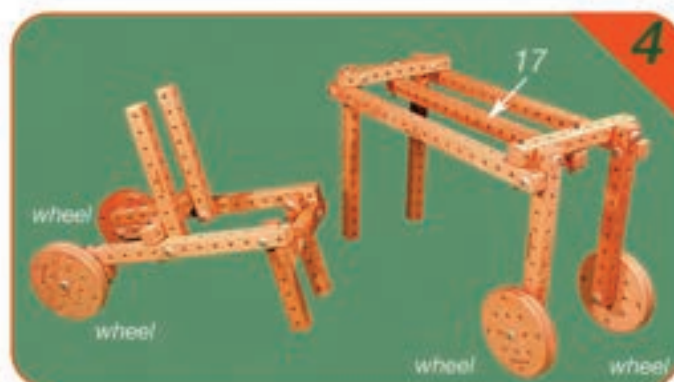
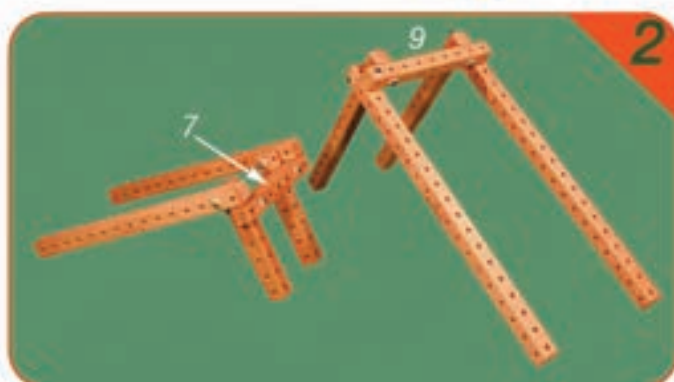
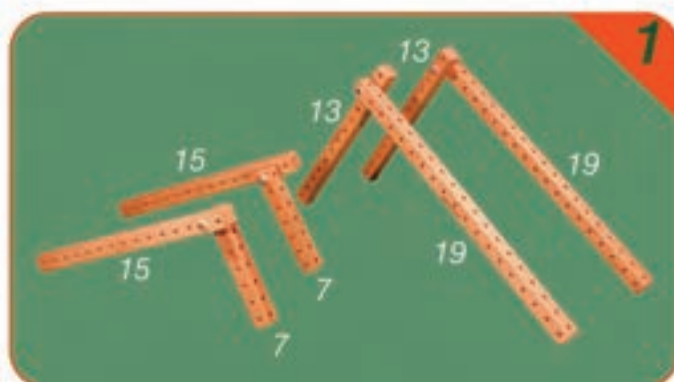

Le formulaire de base peut bien sûr compléter et développer votre propre fantaisie avec les autres parties de l'emballage sur bois.  
This basicform you can add your own imagination and expand with other parts of the Woodmobiel package.



# WOODMOBIEL®



## Robot INSTRUCTIONS

The basicform build in 3 steps. (using 1 Woodmobiel Standard Kit)  
The white numbers indicate the number of holes on each piece.  
The **M** in WOODMOBIEL is always positioned at the center hole.

Follow these steps:

Starting with picture 1, assemble the pieces indicated by arrows.

Connect pieces as shown in the picture.

Follow the same procedure for each subsequent step.



## Robot INSTRUCTIONS

Vous construisez la forme de base en 3 étapes. (à partir de 1 kit standard)  
La désignation numérique blanche correspond au nombre de trous par côté.  
Le **M** pour WOODMOBIEL indique toujours le trou du milieu.

Veillez procéder comme suit:

Commencez par l'image 1 et ne prenez que les pièces fournies avec la désignation BLANC ensemble. Montez-le comme indiqué sur l'image.

Puis continuez de la même manière avec chaque image suivante.

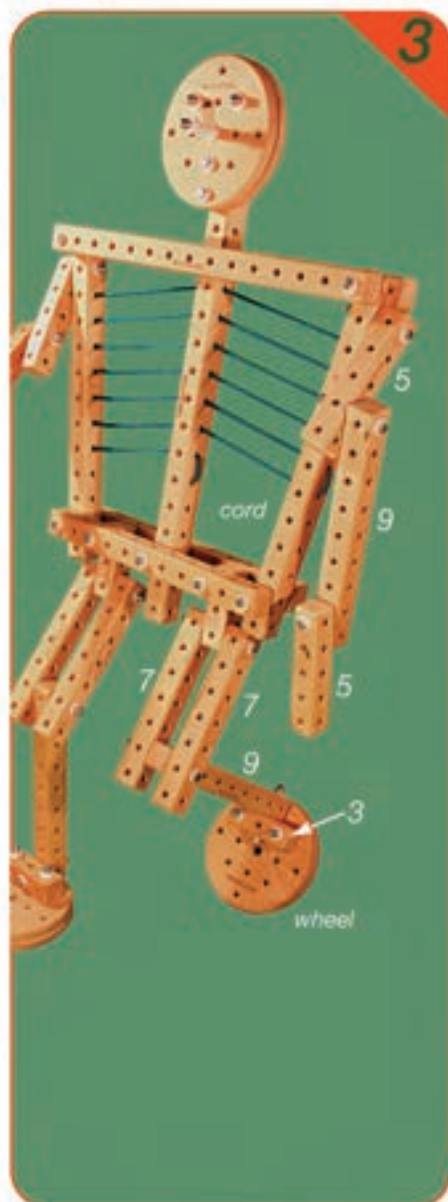
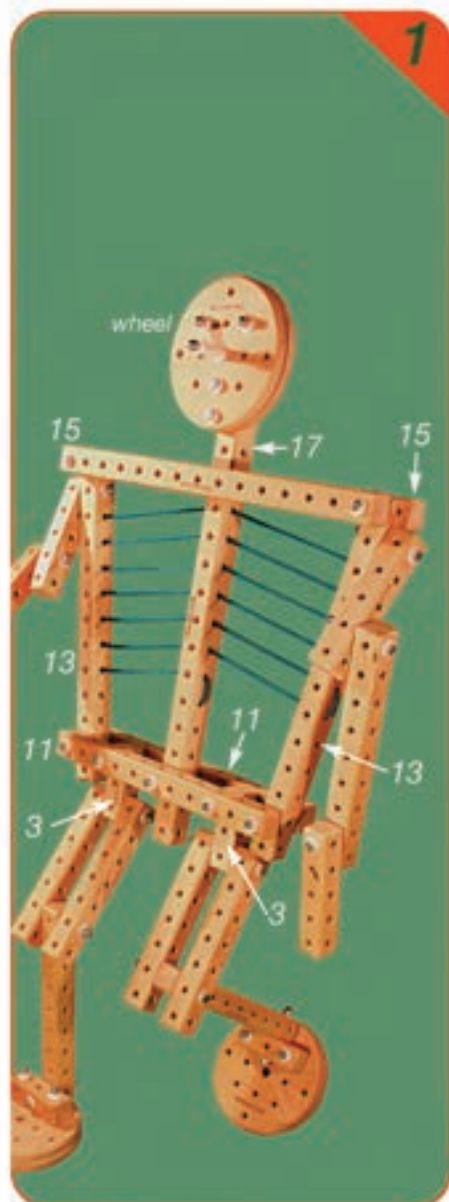

Le formulaire de base peut bien sûr compléter et développer votre propre fantaisie avec les autres parties de l'emballage sur bois.  
This basicform you can add your own imagination and expand with other parts of the Woodmobiel package.



# WOODMOBIEL®



## Table and chair INSTRUCTIONS

The basicform build in 6 steps. (using 1 Woodmobiel Standard Kit)  
The white numbers indicate the number of holes on each piece.  
The **M** in WOODMOBIEL is always positioned at the center hole.

**Follow these steps:**

Starting with picture 1, assemble the pieces indicated by arrows.

Connect pieces as shown in the picture.

Follow the same procedure for each subsequent step.



## Table et chaise INSTRUCTIONS

Vous construisez la forme de base en 6 étapes. (à partir de 1 kit standard)  
La désignation numérique blanche correspond au nombre de trous par côté.  
Le **M** pour WOODMOBIEL indique toujours le trou du milieu.

**Veillez procéder comme suit:**

Commencez par l'image 1 et ne prenez que les pièces fournies avec la désignation BLANC ensemble. Montez-le comme indiqué sur l'image.

Puis continuez de la même manière avec chaque image suivante.

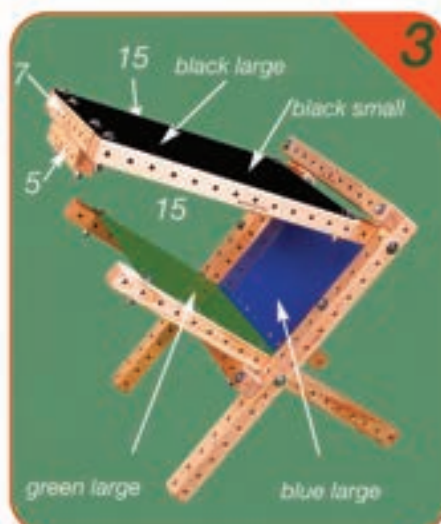
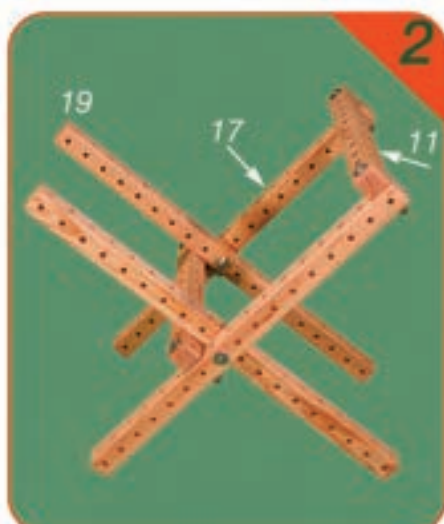
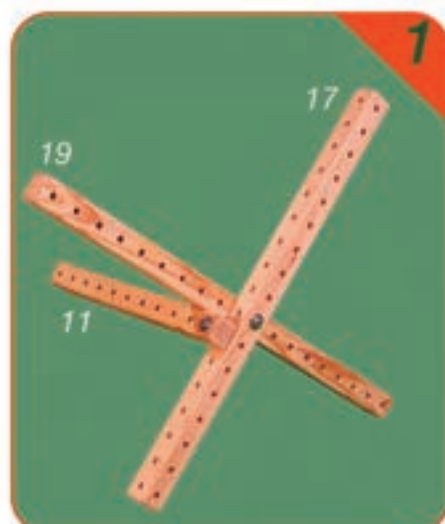

Le formulaire de base peut bien sûr compléter et développer votre propre fantaisie avec les autres parties de l'emballage sur bois.  
This basicform you can add your own imagination and expand with other parts of the Woodmobiel package.



# WOODMOBIEL®



## Dollhouse INSTRUCTIONS

The basic form build in 6 steps. (using 1 Woodmobiel Standard Kit)  
The white numbers indicate the number of holes on each piece.  
The **M** in WOODMOBIEL is always positioned at the center hole.

Follow these steps:

Starting with picture 1, assemble the pieces indicated by arrows.  
Connect pieces as shown in the picture.  
Follow the same procedure for each subsequent step.



## Maison de poupées INSTRUCTIONS

Vous construisez la forme de base en 6 étapes. (à partir de 1 kit standard)  
La désignation numérique blanche correspond au nombre de trous par côté.  
Le **M** pour WOODMOBIEL indique toujours le trou du milieu.

Veillez procéder comme suit:

Commencez par l'image 1 et ne prenez que les pièces fournies avec la désignation BLANC ensemble. Montez-le comme indiqué sur l'image.  
Puis continuez de la même manière avec chaque image suivante.

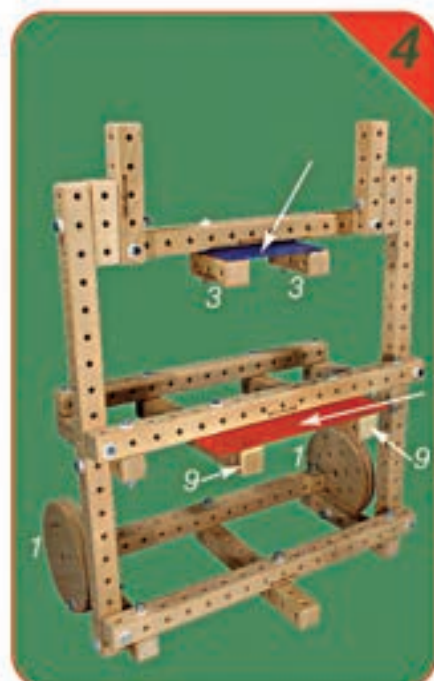

Le formulaire de base peut bien sûr compléter et développer votre propre fantaisie avec les autres parties de l'emballage sur bois.  
This basic form you can add your own imagination and expand with other parts of the Woodmobiel package.



# WOODMOBIEL®



## Cannon INSTRUCTIONS

The basicform build in 7 steps. (using 1 Woodmobiel Standard Kit)  
The white numbers indicate the number of holes on each piece.  
The **M** in WOODMOBIEL is always positioned at the center hole.  
Follow these steps:  
Starting with picture 1, assemble the pieces indicated by arrows.  
Connect pieces as shown in the picture.  
Follow the same procedure for each subsequent step.



## Canon INSTRUCTIONS

Vous construisez la forme de base en 7 étapes. (à partir de 1 kit standard)  
La désignation numérique blanche correspond au nombre de trous par côté.  
Le **M** pour WOODMOBIEL indique toujours le trou du milieu.  
Veuillez procéder comme suit:  
Commencez par l'image 1 et ne prenez que les pièces fournies avec  
la désignation BLANC ensemble. Montez-le comme indiqué sur l'image.  
Puis continuez de la même manière avec chaque image suivante.

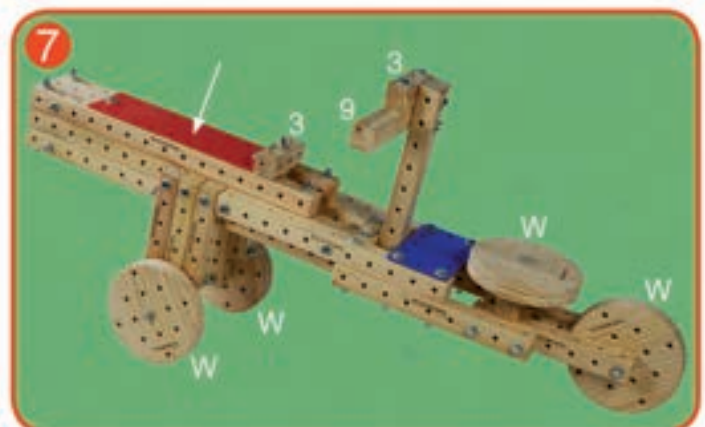
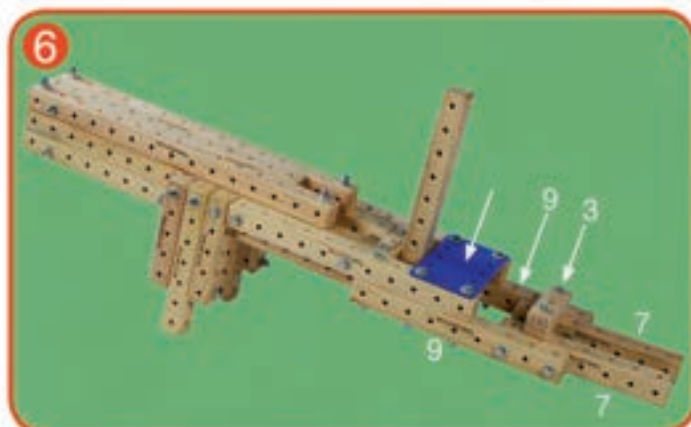
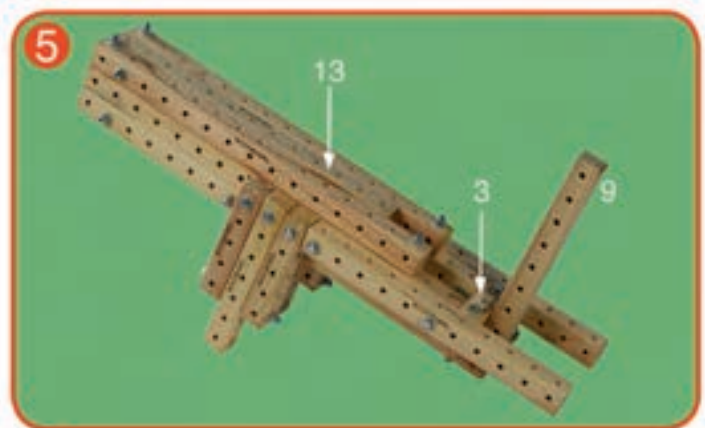
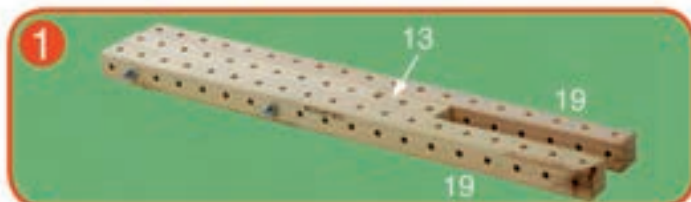

Le formulaire de base peut bien sûr compléter et développer votre propre fantaisie avec les autres parties de l'emballage sur bois.  
This basicform you can add your own imagination and expand with other parts of the Woodmobiel package.



# WOODMOBIEL®



## Hand trucks INSTRUCTIONS

The basicform build in 6 steps. (using 1 Woodmobiel Standard Kit)  
The white numbers indicate the number of holes on each piece.  
The **M** in WOODMOBIEL is always positioned at the center hole.

Follow these steps:

Starting with picture 1, assemble the pieces indicated by arrows.  
Connect pieces as shown in the picture.

Follow the same procedure for each subsequent step.



## Chariots manuels INSTRUCTIONS

Vous construisez la forme de base en 6 étapes. (à partir de 1 kit standard)  
La désignation numérique blanche correspond au nombre de trous par côté.  
Le **M** pour WOODMOBIEL indique toujours le trou du milieu.

Veillez procéder comme suit:

Commencez par l'image 1 et ne prenez que les pièces fournies avec la désignation BLANC ensemble. Montez-le comme indiqué sur l'image.  
Puis continuez de la même manière avec chaque image suivante.

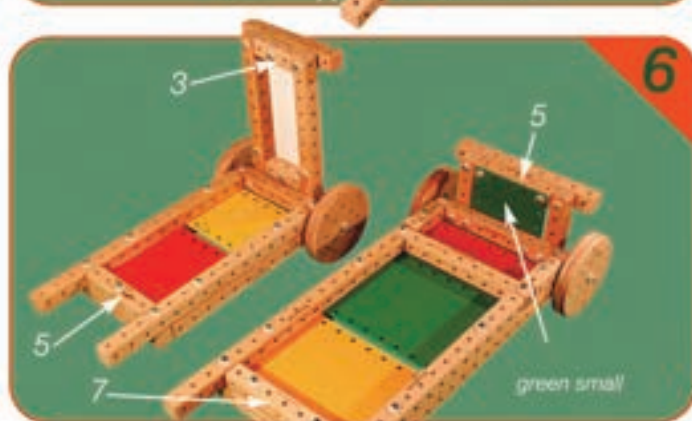
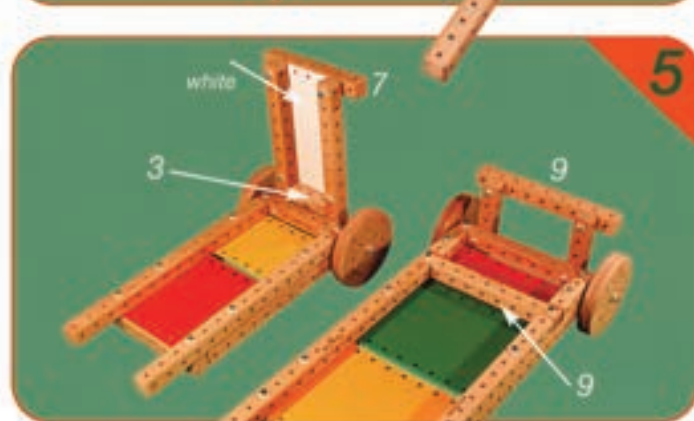
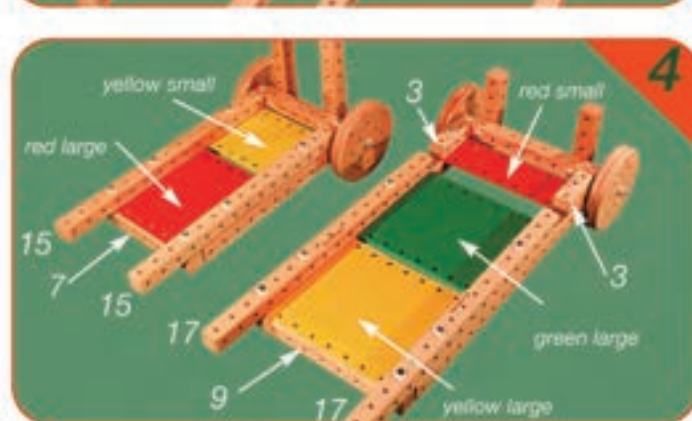
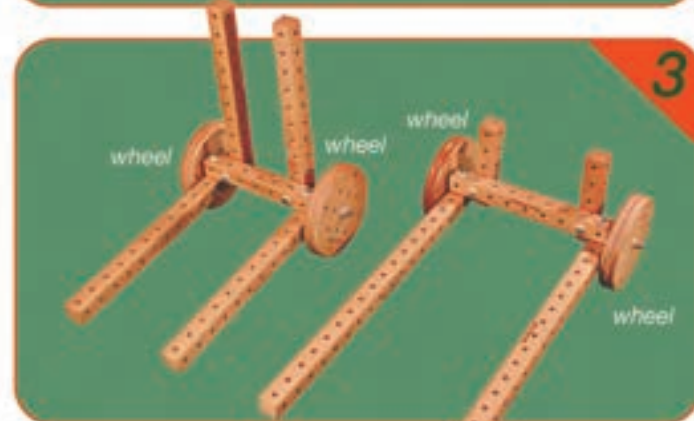
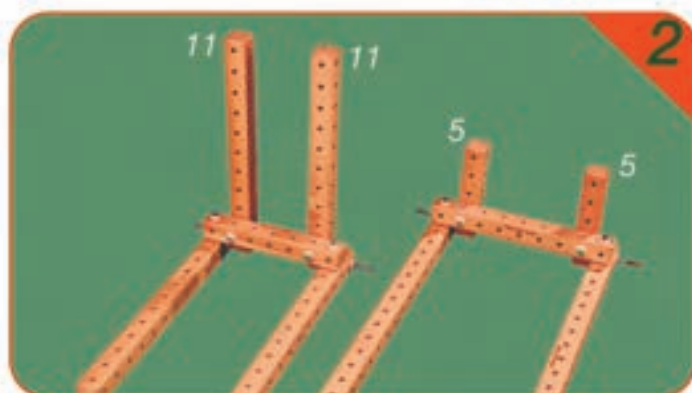
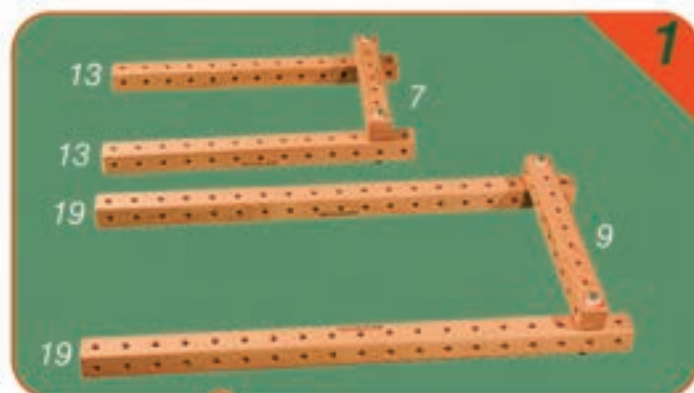

Le formulaire de base peut bien sûr compléter et développer votre propre fantaisie avec les autres parties de l'emballage sur bois.  
This basicform you can add your own imagination and expand with other parts of the Woodmobiel package.



# WOODMOBIEL®



## Seesaw INSTRUCTIONS

The basicform build in 6 steps. (using 1 Woodmobiel Standard Kit)  
 The white numbers indicate the number of holes on each piece.  
 The **M** in WOODMOBIEL is always positioned at the center hole.  
 Follow these steps:  
 Starting with picture 1, assemble the pieces indicated by arrows.  
 Connect pieces as shown in the picture.  
 Follow the same procedure for each subsequent step.



## Bascule INSTRUCTIONS

Vous construisez la forme de base en 6 étapes. (à partir de 1 kit standard)  
 La désignation numérique blanche correspond au nombre de trous par côté.  
 Le **M** pour WOODMOBIEL indique toujours le trou du milieu.  
 Veuillez procéder comme suit:  
 Commencez par l'image 1 et ne prenez que les pièces fournies avec  
 la désignation BLANC ensemble. Montez-le comme indiqué sur l'image.  
 Puis continuez de la même manière avec chaque image suivante.

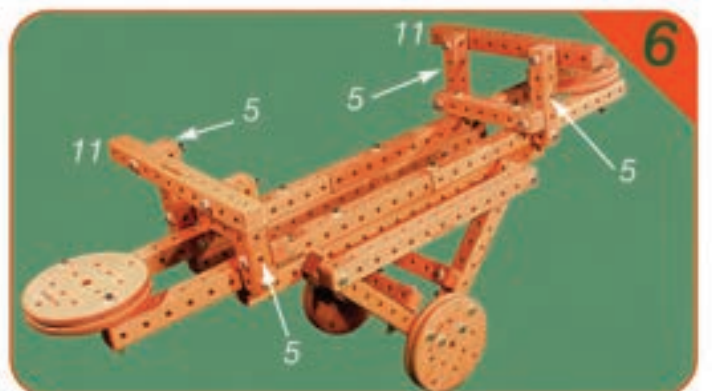
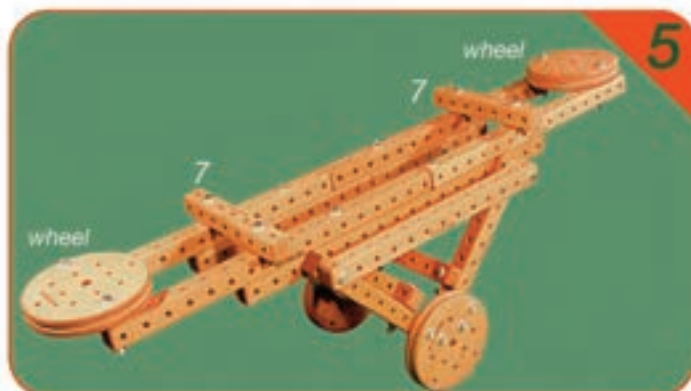
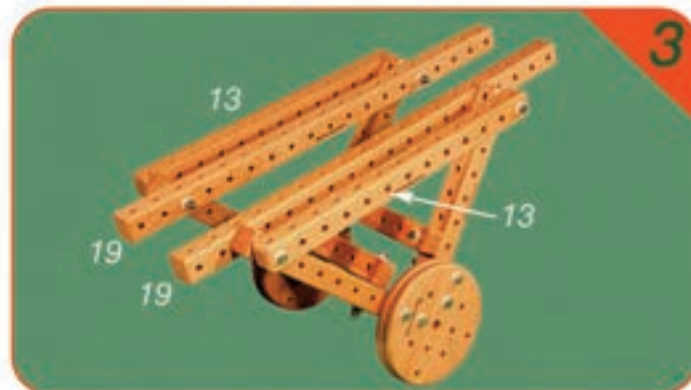
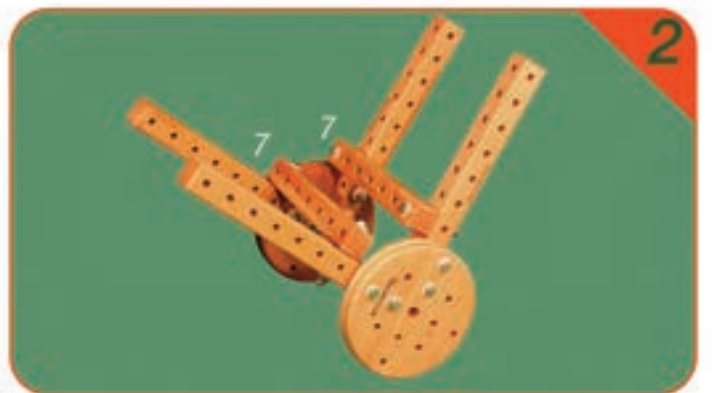
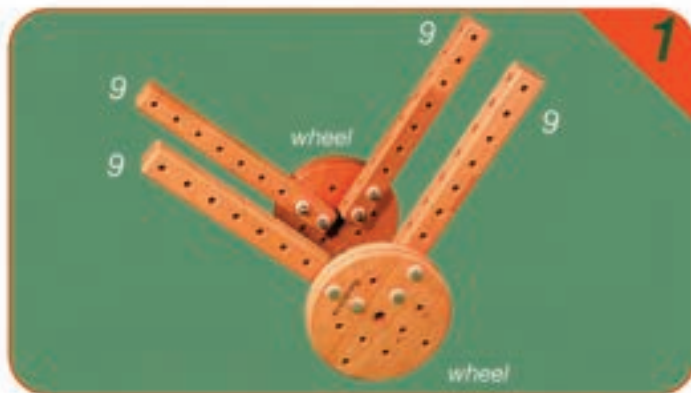

Le formulaire de base peut bien sûr compléter et développer votre propre fantaisie avec les autres parties de l'emballage sur bois.  
 This basicform you can add your own imagination and expand with other parts of the Woodmobiel package.



# WOODMOBIEL®



## Goals INSTRUCTIONS

The basicform build in 5 steps. (using 1 Woodmobiel Standard Kit)  
The white numbers indicate the number of holes on each piece.  
The **M** in WOODMOBIEL is always positioned at the center hole.

Follow these steps:

Starting with picture 1, assemble the pieces indicated by arrows.  
Connect pieces as shown in the picture.

Follow the same procedure for each subsequent step.

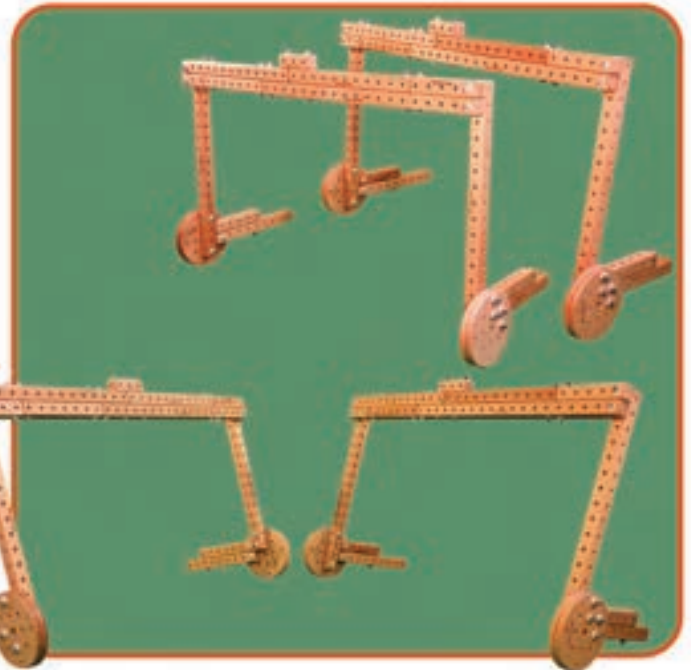

## Buts INSTRUCTIONS

Vous construisez la forme de base en 5 étapes. (à partir de 1 kit standard)

La désignation numérique blanche correspond au nombre de trous par côté.  
Le **M** pour WOODMOBIEL indique toujours le trou du milieu.

Veillez procéder comme suit:

Commencez par l'image 1 et ne prenez que les pièces fournies avec la désignation BLANC ensemble. Montez-le comme indiqué sur l'image.  
Puis continuez de la même manière avec chaque image suivante.

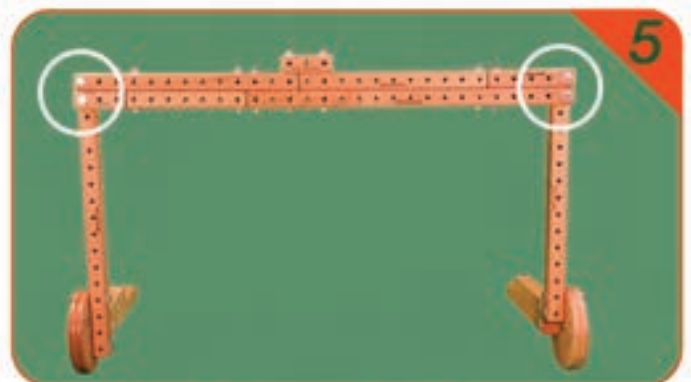
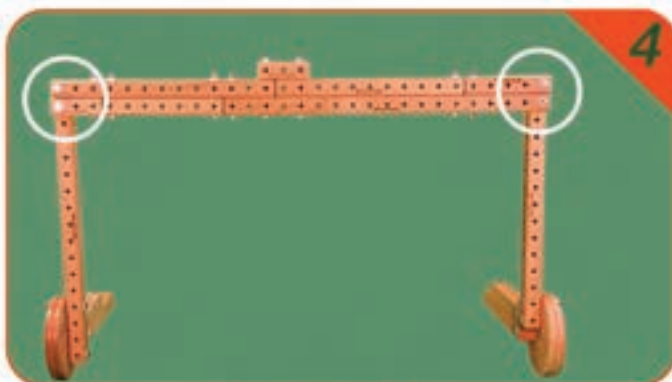
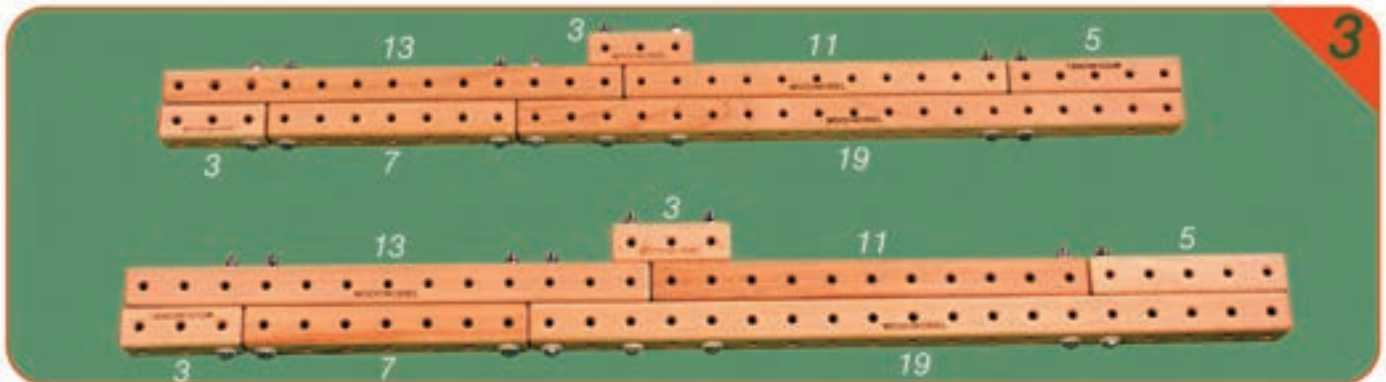
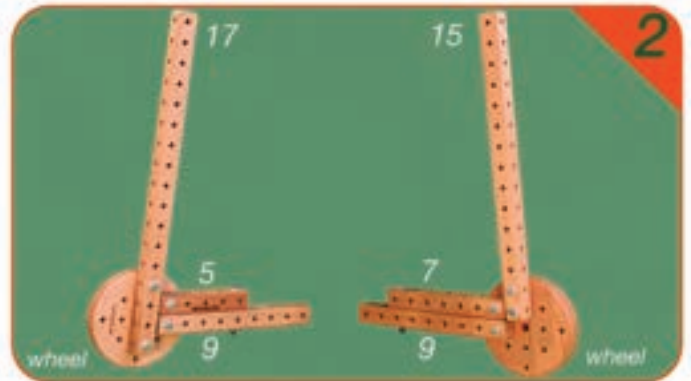
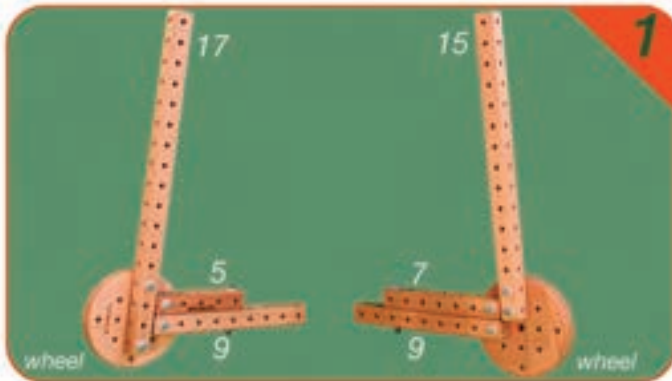

Le formulaire de base peut bien sûr compléter et développer votre propre fantaisie avec les autres parties de l'emballage sur bois.  
This basicform you can add your own imagination and expand with other parts of the Woodmobiel package.

# WOODMOBIEL®



## Seat INSTRUCTIONS

The basic form build in 4 steps. (using 1 Woodmobiel Standard Kit)  
The white numbers indicate the number of holes on each piece.  
The **M** in WOODMOBIEL is always positioned at the center hole.

*Follow these steps:*

Starting with picture 1, assemble the pieces indicated by arrows.  
Connect pieces as shown in the picture.

Follow the same procedure for each subsequent step.



## Siège INSTRUCTIONS

Vous construisez la forme de base en 4 étapes. (à partir de 1 kit standard)  
La désignation numérique blanche correspond au nombre de trous par côté.  
Le **M** pour WOODMOBIEL indique toujours le trou du milieu.

*Veuillez procéder comme suit:*

Commencez par l'image 1 et ne prenez que les pièces fournies avec  
la désignation BLANC ensemble. Montez-le comme indiqué sur l'image.  
Puis continuez de la même manière avec chaque image suivante.

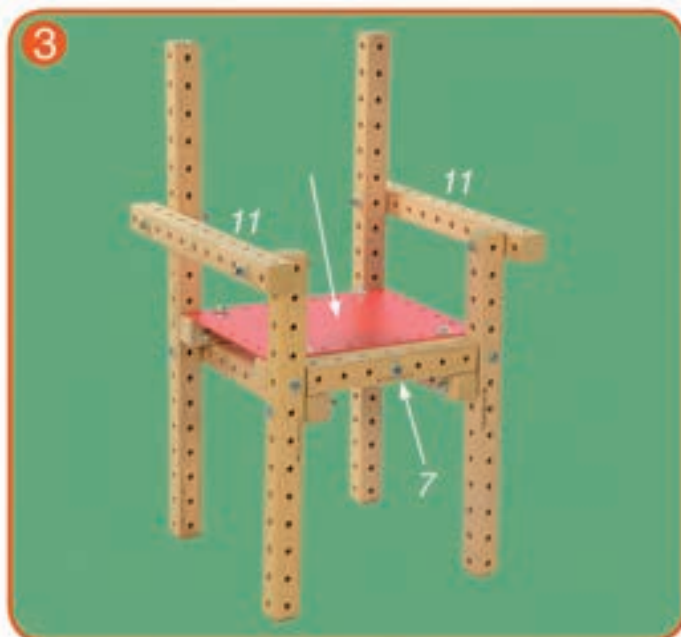
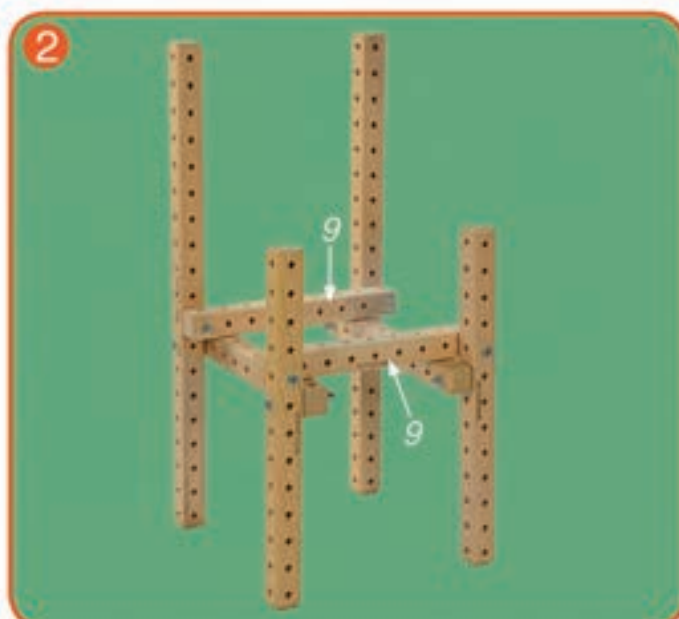
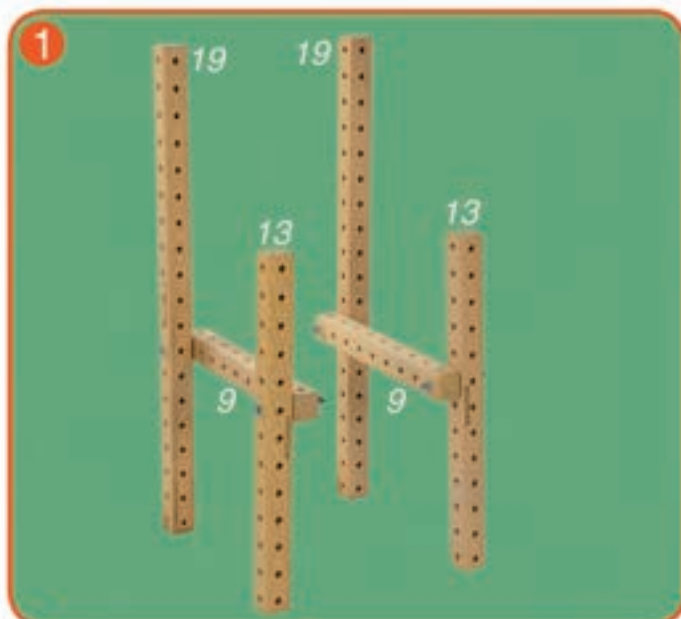

Le formulaire de base peut bien sûr compléter et développer votre propre fantaisie avec les autres parties de l'emballage sur bois.  
This basic form you can add your own imagination and expand with other parts of the Woodmobiel package.



# WOODMOBIEL®



## Christmas tree INSTRUCTIONS

The basic form build in 4 steps. (using 1 Woodmobiel Standard Kit)  
The white numbers indicate the number of holes on each piece.  
The **M** in WOODMOBIEL is always positioned at the center hole.

Follow these steps:

Starting with picture 1, assemble the pieces indicated by arrows.  
Connect pieces as shown in the picture.

Follow the same procedure for each subsequent step.



## Sapin de Noël INSTRUCTIONS

Vous construisez la forme de base en 4 étapes. (à partir de 1 kit standard)  
La désignation numérique blanche correspond au nombre de trous par côté.  
Le **M** pour WOODMOBIEL indique toujours le trou du milieu.

Veillez procéder comme suit:

Commencez par l'image 1 et ne prenez que les pièces fournies avec  
la désignation BLANC ensemble. Montez-le comme indiqué sur l'image.  
Puis continuez de la même manière avec chaque image suivante.

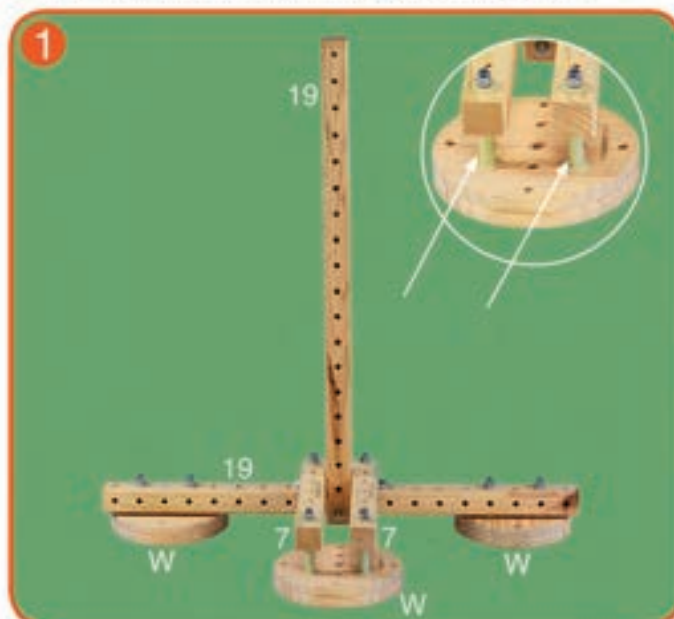

Le formulaire de base peut bien sûr compléter et développer votre propre fantaisie avec les autres parties de l'emballage sur bois.  
This basic form you can add your own imagination and expand with other parts of the Woodmobiel package.



# WOODMOBIEL®

## Cargo bike

### INSTRUCTIONS



The basicform build in 5 steps. (using 1 Woodmobiel Standard Kit)  
The white numbers indicate the number of holes on each piece.  
The **M** in WOODMOBIEL is always positioned at the center hole.

Follow these steps:

Starting with picture 1, assemble the pieces indicated by arrows.  
Connect pieces as shown in the picture.

Follow the same procedure for each subsequent step.

## Vélo cargo

### INSTRUCTIONS



Vous construisez la forme de base en 5 étapes. (à partir de 1 kit standard)  
La désignation numérique blanche correspond au nombre de trous par côté.  
Le **M** pour WOODMOBIEL indique toujours le trou du milieu.

Veuillez procéder comme suit.

Commencez par l'image 1 et ne prenez que les pièces fournies avec  
la désignation BLANC ensemble. Montez-le comme indiqué sur l'image.  
Puis continuez de la même manière avec chaque image suivante.

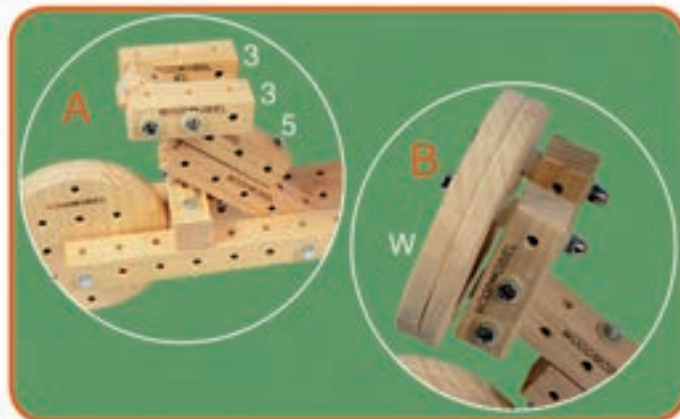
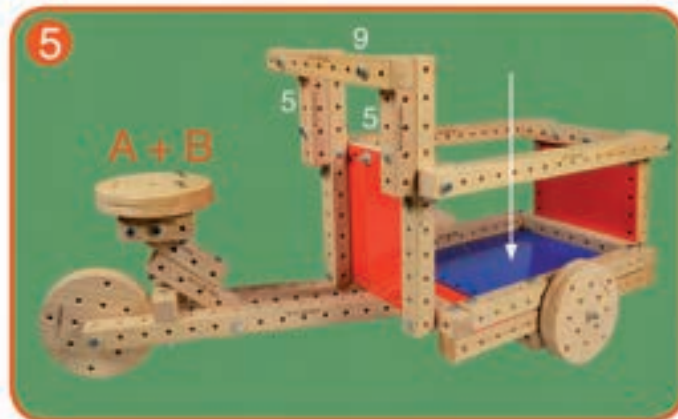
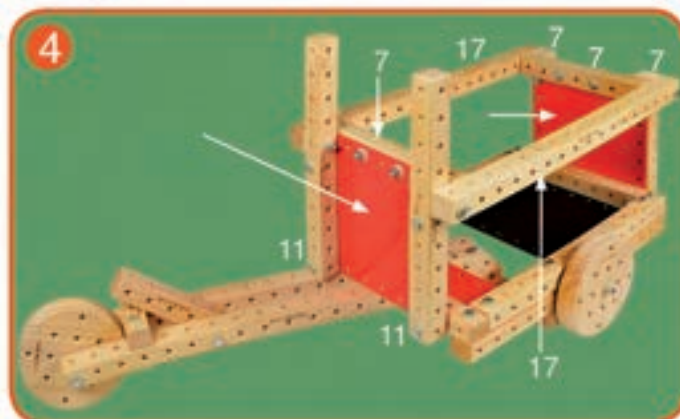
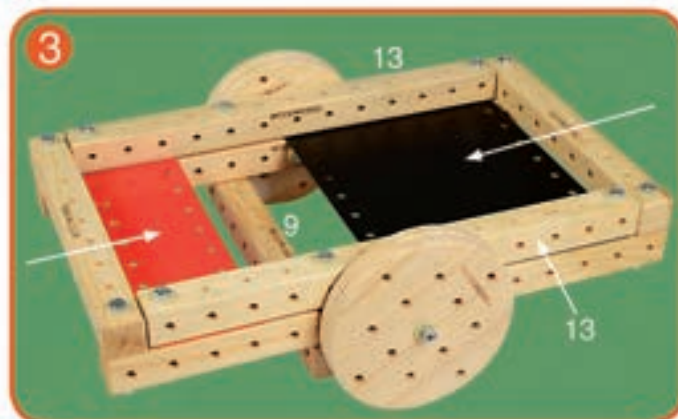
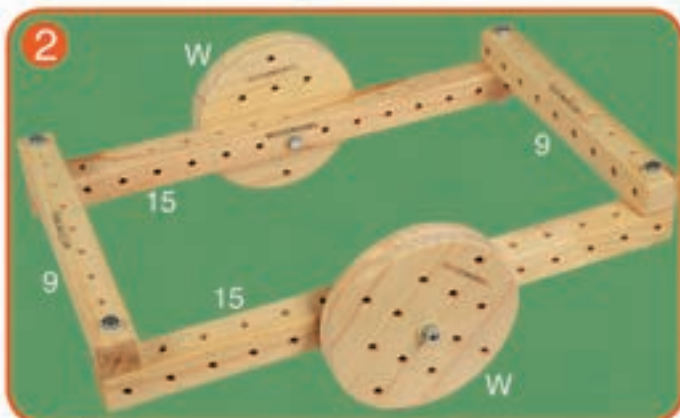
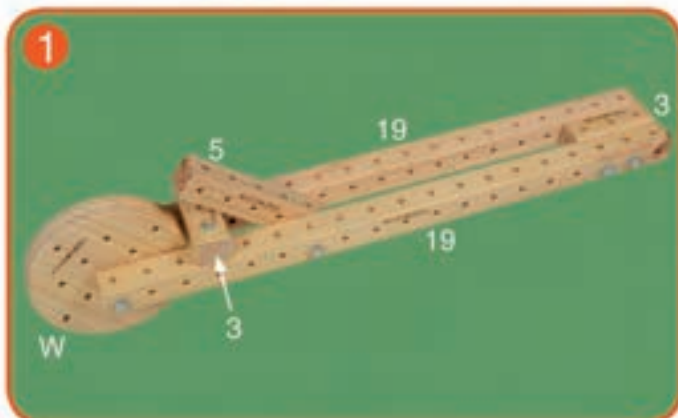

Le formulaire de base peut bien sûr compléter et développer votre propre fantaisie avec les autres parties de l'emballage sur bois.  
This basicform you can add your own imagination and expand with other parts of the Woodmobiel package.



# WOODMOBIEL®



## Market stall INSTRUCTIONS

The basicform build in 6 steps. (using 1 Woodmobiel Standard Kit)  
The white numbers indicate the number of holes on each piece.  
The **M** in WOODMOBIEL is always positioned at the center hole.

Follow these steps:

Starting with picture 1, assemble the pieces indicated by arrows.  
Connect pieces as shown in the picture.  
Follow the same procedure for each subsequent step.



## Échoppe de marché INSTRUCTIONS

Vous construisez la forme de base en 6 étapes. (à partir de 1 kit standard)  
La désignation numérique blanche correspond au nombre de trous par côté.  
Le **M** pour WOODMOBIEL indique toujours le trou du milieu.

Veillez procéder comme suit:

Commencez par l'image 1 et ne prenez que les pièces fournies avec la désignation BLANC ensemble. Montez-le comme indiqué sur l'image. Puis continuez de la même manière avec chaque image suivante.

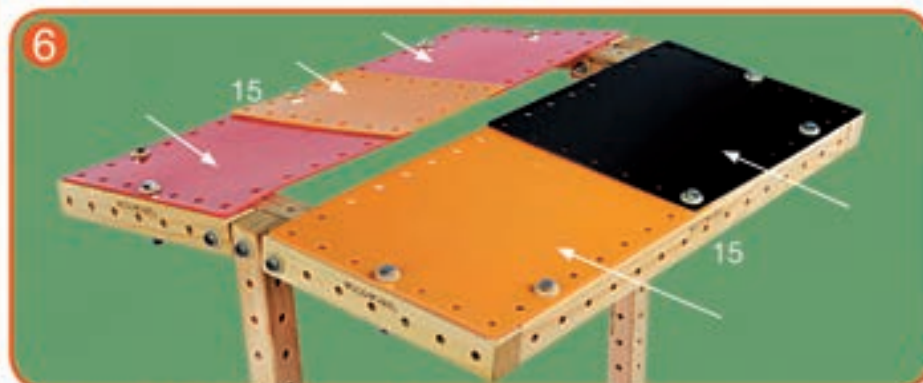
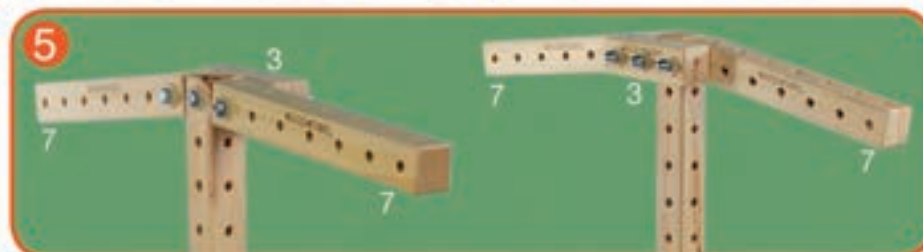
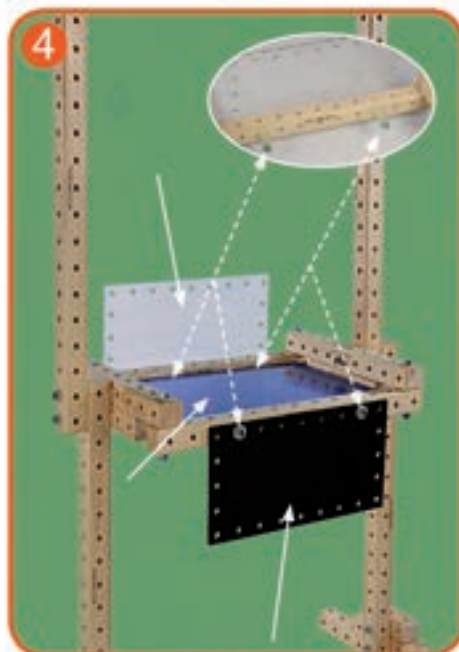
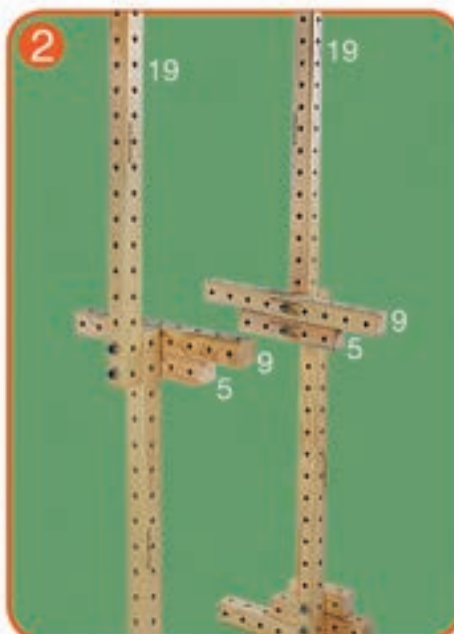
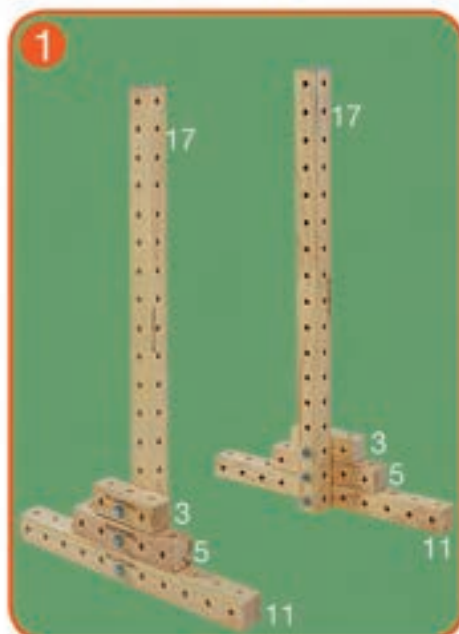

Le formulaire de base peut bien sûr compléter et développer votre propre fantaisie avec les autres parties de l'emballage sur bois.  
This basicform you can add your own imagination and expand with other parts of the Woodmobiel package.



# WOODMOBIEL®



## Mobility scooter

### INSTRUCTIONS

The basicform build in 5 steps. (using 1 Woodmobiel Standard Kit)  
The white numbers indicate the number of holes on each piece.  
The **M** in WOODMOBIEL is always positioned at the center hole.

Follow these steps:

Starting with picture 1, assemble the pieces indicated by arrows.  
Connect pieces as shown in the picture.

Follow the same procedure for each subsequent step.



## Scooter de mobilité

### INSTRUCTIONS

Vous construisez la forme de base en 5 étapes. (à partir de 1 kit standard)  
La désignation numérique blanche correspond au nombre de trous par côté.  
Le **M** pour WOODMOBIEL indique toujours le trou du milieu.

Veillez procéder comme suit:

Commencez par l'image 1 et ne prenez que les pièces fournies avec  
la désignation BLANC ensemble. Montez-le comme indiqué sur l'image.  
Puis continuez de la même manière avec chaque image suivante.

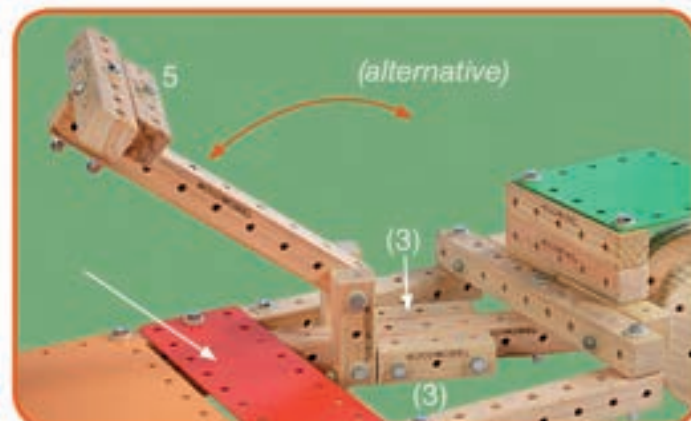
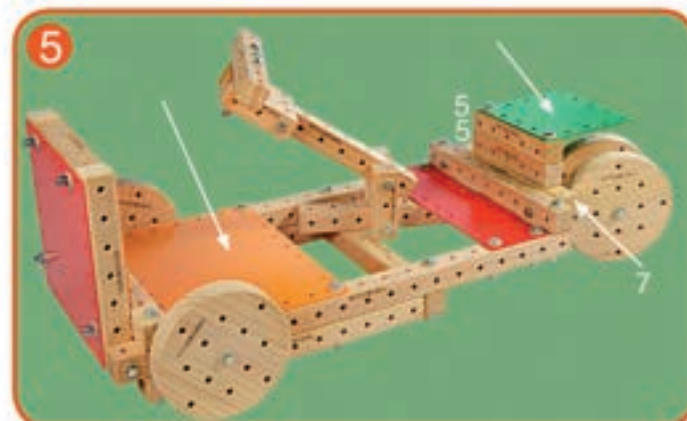
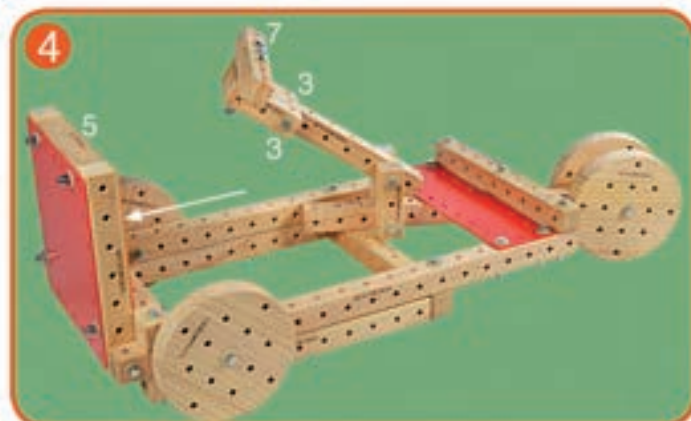
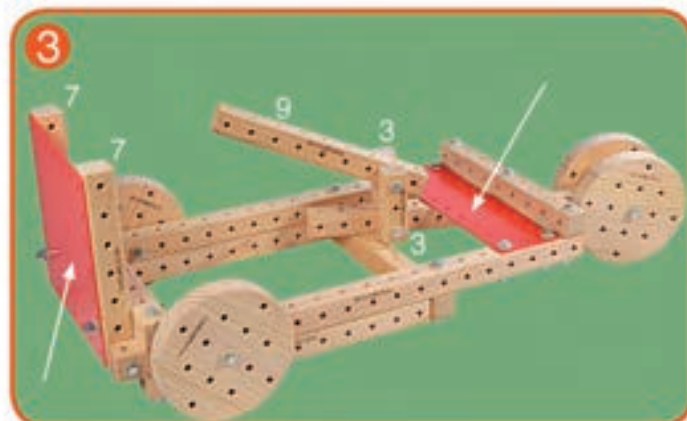
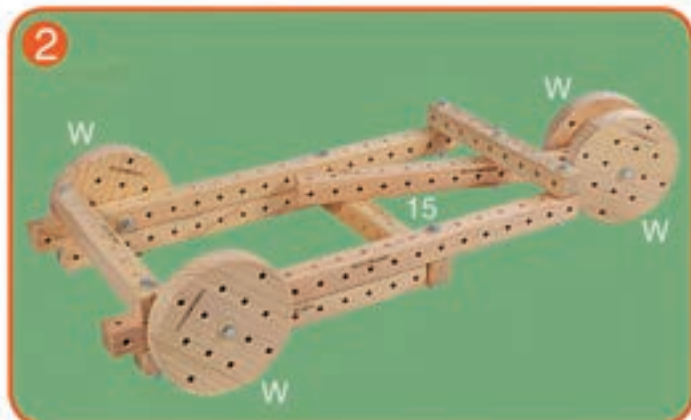
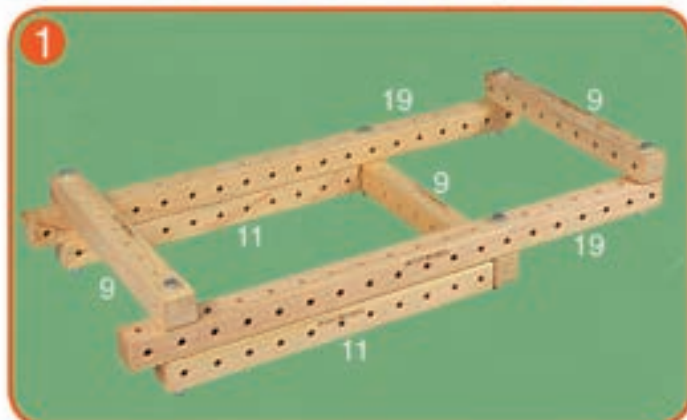
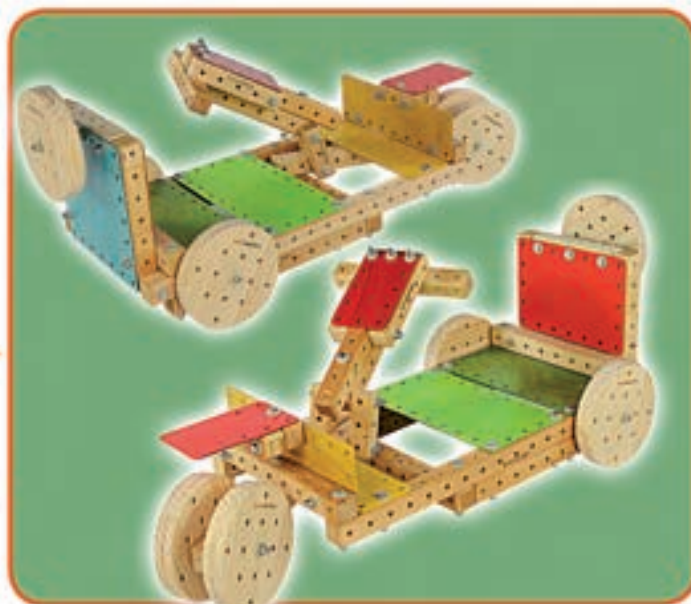

Le formulaire de base peut bien sûr compléter et développer votre propre fantaisie avec les autres parties de l'emballage sur bois.  
This basicform you can add your own imagination and expand with other parts of the Woodmobiel package.



# WOODMOBIEL®



## Planter INSTRUCTIONS

The basicform build in 4 steps. (using 1 Woodmobiel Standard Kit)  
The white numbers indicate the number of holes on each piece.  
The **M** in WOODMOBIEL is always positioned at the center hole.

Follow these steps:

Starting with picture 1, assemble the pieces indicated by arrows.

Connect pieces as shown in the picture.

Follow the same procedure for each subsequent step.



## Planteur INSTRUCTIONS

Vous construisez la forme de base en 4 étapes. (à partir de 1 kit standard)  
La désignation numérique blanche correspond au nombre de trous par côté.  
Le **M** pour WOODMOBIEL indique toujours le trou du milieu.

Veillez procéder comme suit:

Commencez par l'image 1 et ne prenez que les pièces fournies avec la désignation BLANC ensemble. Montez-le comme indiqué sur l'image.

Puis continuez de la même manière avec chaque image suivante.

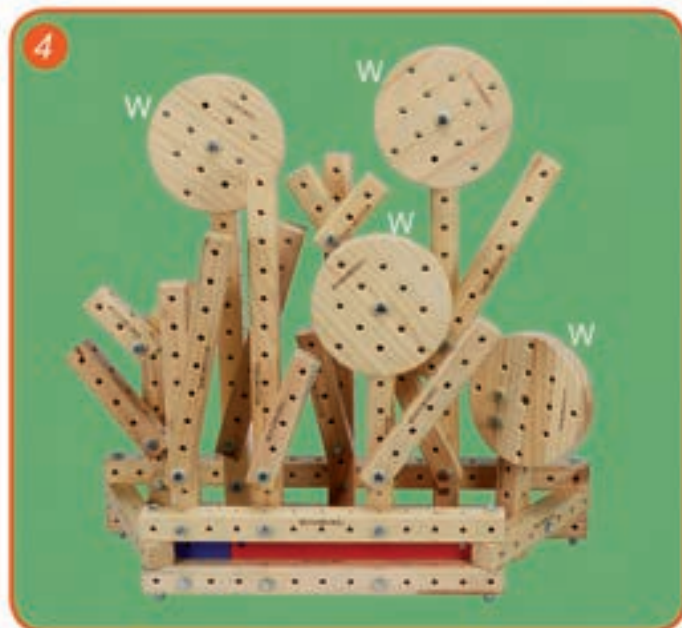
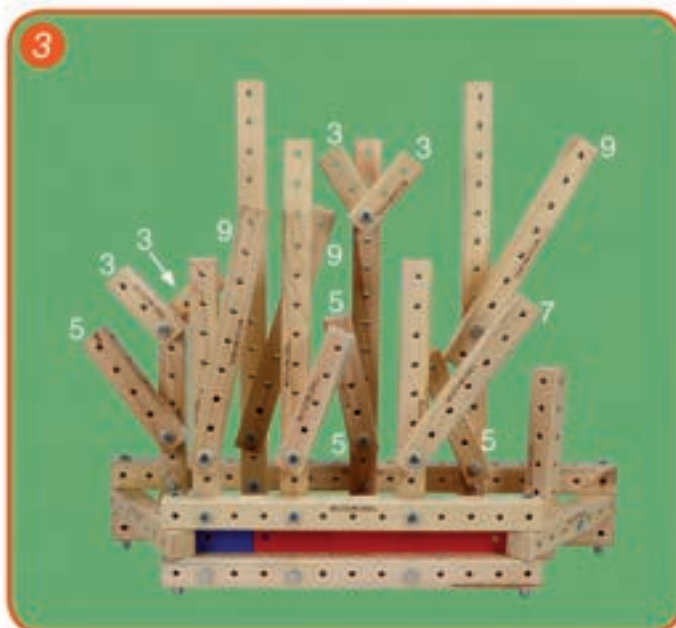
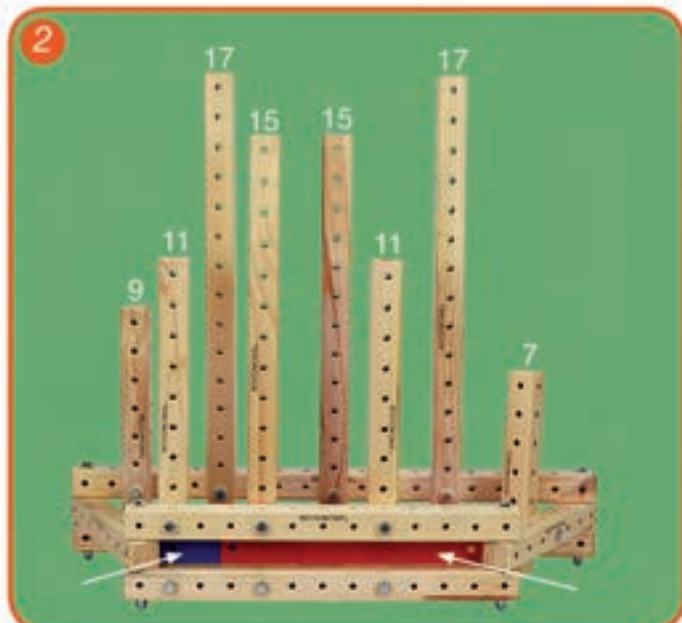
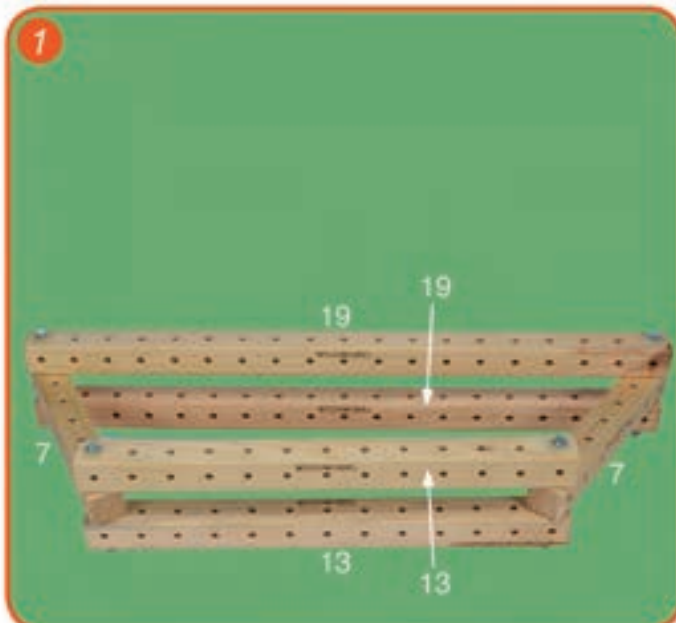

Le formulaire de base peut bien sûr compléter et développer votre propre fantaisie avec les autres parties de l'emballage sur bois.  
This basicform you can add your own imagination and expand with other parts of the Woodmobiel package.

# WOODMOBIEL®



## Plane INSTRUCTIONS

The basic form build in 8 steps. (using 2x Woodmobiel Standard Kit)  
The white numbers indicate the number of holes on each piece.  
The **M** in WOODMOBIEL is always positioned at the center hole.  
Follow these steps:  
Starting with picture 1, assemble the pieces indicated by arrows.  
Connect pieces as shown in the picture.  
Follow the same procedure for each subsequent step.



## Avion INSTRUCTIONS

Vous construisez la forme de base en 8 étapes. (à partir de 2x kit standard)  
La désignation numérique blanche correspond au nombre de trous par côté.  
Le **M** pour WOODMOBIEL indique toujours le trou du milieu.  
Veuillez procéder comme suit:  
Commencez par l'image 1 et ne prenez que les pièces fournies avec la désignation BLANC ensemble. Montez-le comme indiqué sur l'image.  
Puis continuez de la même manière avec chaque image suivante.

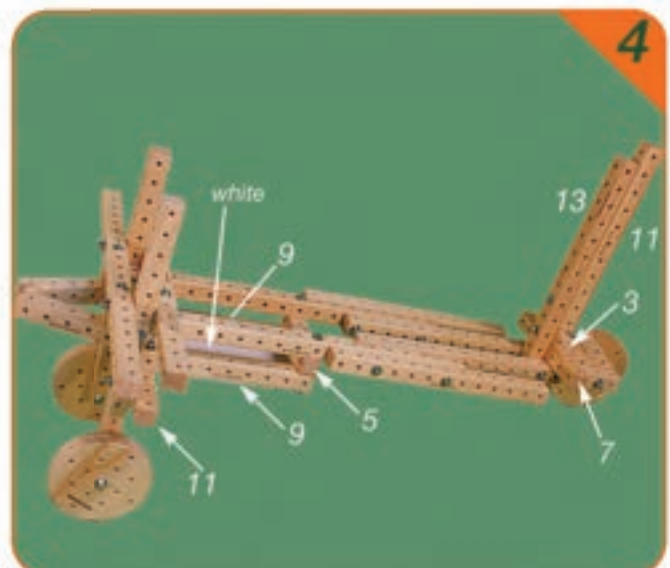
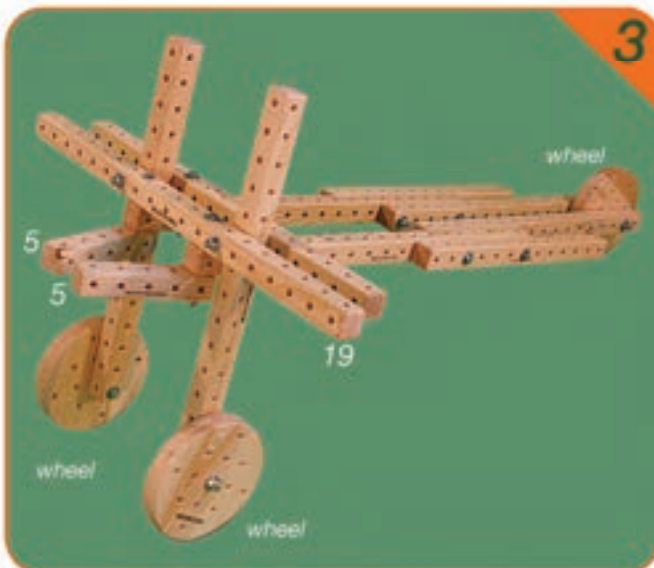
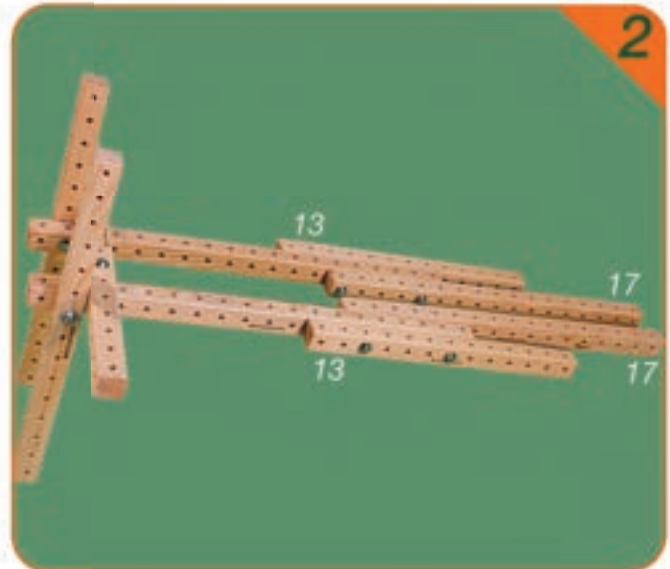
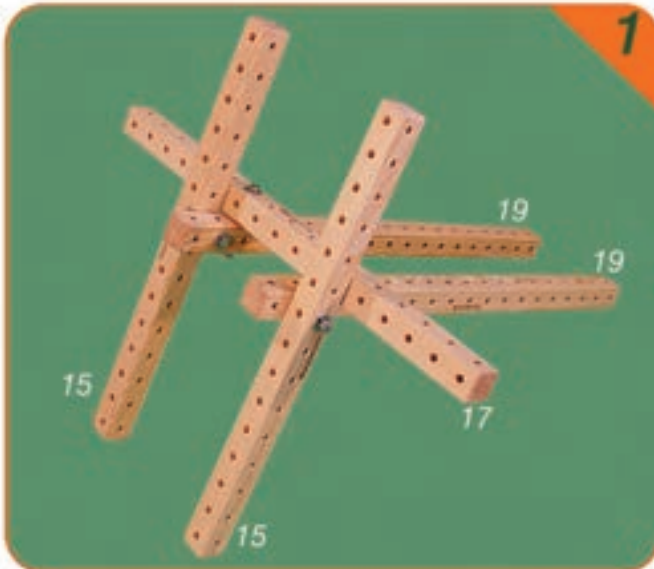

Pour continuer, voir la partie 2.  
To continue see part 2.



USING 2X WOODMOBIEL STANDARD KIT  
EN UTILISANT 2X KIT STANDARD WOODMOBIEL

WOODMOBIEL®



Plane part 2  
INSTRUCTIONS

The basicform build in 8 steps. (using 2x Woodmobiel Standard Kit)  
The white numbers indicate the number of holes on each piece.  
The **M** in WOODMOBIEL is always positioned at the center hole.

Follow these steps:

Starting with picture 1, assemble the pieces indicated by arrows.  
Connect pieces as shown in the picture.

Follow the same procedure for each subsequent step.



Avion partie 2  
INSTRUCTIONS

Vous construisez la forme de base en 8 étapes. (à partir de 2x kit standard)  
La désignation numérique blanche correspond au nombre de trous par côté.  
Le **M** pour WOODMOBIEL indique toujours le trou du milieu.

Veillez procéder comme suit:

Commencez par l'image 1 et ne prenez que les pièces fournies avec  
la désignation BLANC ensemble. Montez-le comme indiqué sur l'image.  
Puis continuez de la même manière avec chaque image suivante.

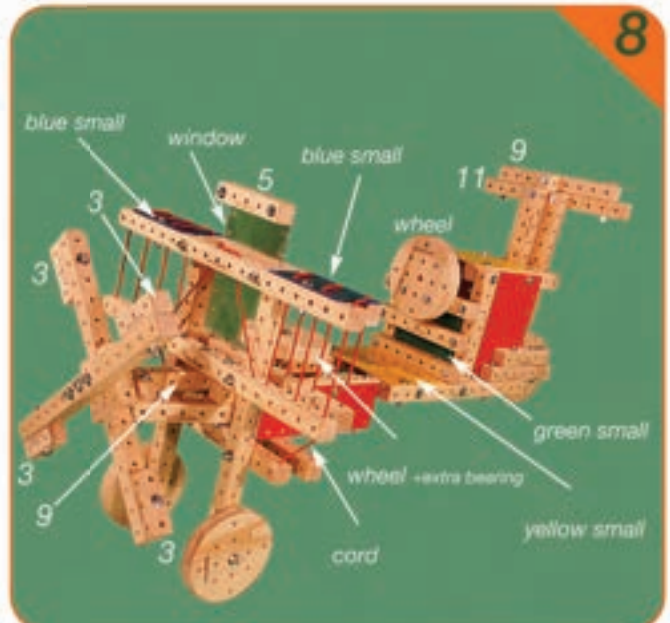
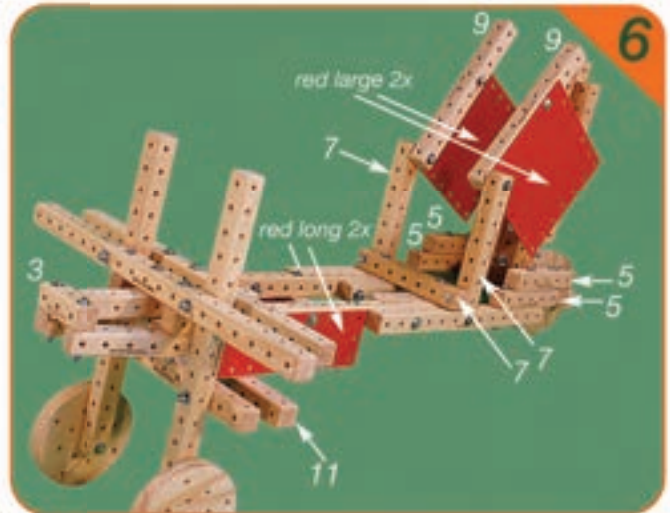
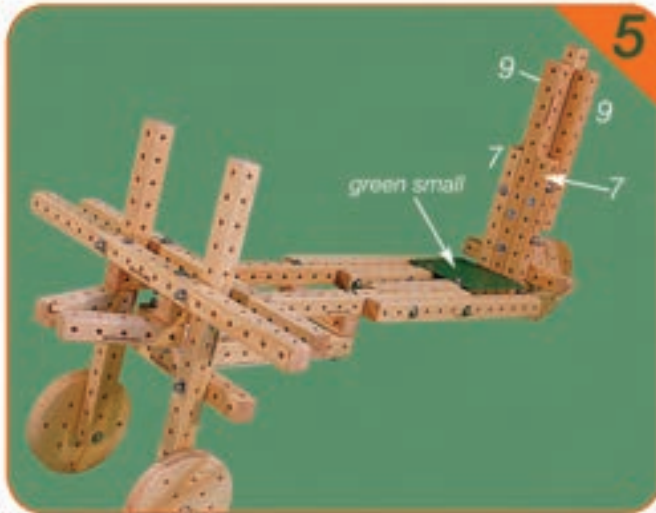

Le formulaire de base peut bien sûr compléter et développer votre propre fantaisie avec les autres parties de l'emballage sur bois.  
This basicform you can add your own imagination and expand with other parts og the Woodmobiel package.



USING 2X WOODMOBIEL STANDARD KIT  
EN UTILISANT 2X KIT STANDARD WOODMOBIEL

WOODMOBIEL®



**Seesaw**  
INSTRUCTIONS

The basicform build in 8 steps. (using 2xWoodmobiel Standard Kit)  
The white numbers indicate the number of holes on each piece.  
The **M** in WOODMOBIEL is always positioned at the center hole.  
*Follow these steps:*  
Starting with picture 1, assemble the pieces indicated by arrows.  
Connect pieces as shown in the picture.  
Follow the same procedure for each subsequent step.



**Bascule**  
INSTRUCTIONS

Vous construisez la forme de base en 8 étapes. (à partir de 2xkit standard)  
La désignation numérique blanche correspond au nombre de trous par côté.  
Le **M** pour WOODMOBIEL indique toujours le trou du milieu.  
*Veuillez procéder comme suit:*  
Commencez par l'image 1 et ne prenez que les pièces fournies avec  
la désignation BLANC ensemble. Montez-le comme indiqué sur l'image.  
Puis continuez de la même manière avec chaque image suivante.

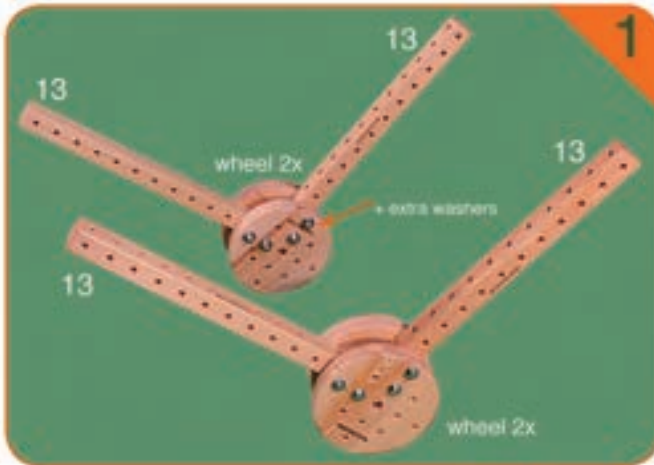

Pour continuer, voir la partie 2.  
To continue see part 2.



USING 2X WOODMOBIEL STANDARD KIT  
EN UTILISANT 2X KIT STANDARD WOODMOBIEL

WOODMOBIEL®



Seesaw part 2

INSTRUCTIONS

The basicform build in 8 steps. (using 2x Woodmobiel Standard Kit)

The white numbers indicate the number of holes on each piece.

The **M** in WOODMOBIEL is always positioned at the center hole.

Follow these steps:

Starting with picture 1, assemble the pieces indicated by arrows.

Connect pieces as shown in the picture.

Follow the same procedure for each subsequent step.



Bascule partie 2

INSTRUCTIONS

Vous construisez la forme de base en 8 étapes. (à partir de 2x kit standard)

La désignation numérique blanche correspond au nombre de trous par côté.

Le **M** pour WOODMOBIEL indique toujours le trou du milieu.

Veuillez procéder comme suit:

Commencez par l'image 1 et ne prenez que les pièces fournies avec

la désignation BLANC ensemble. Montez-le comme indiqué sur l'image.

Puis continuez de la même manière avec chaque image suivante.

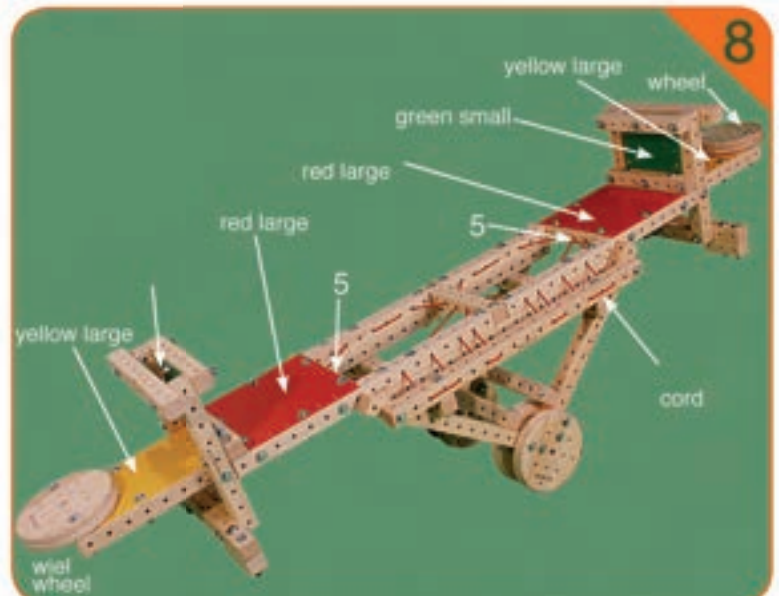
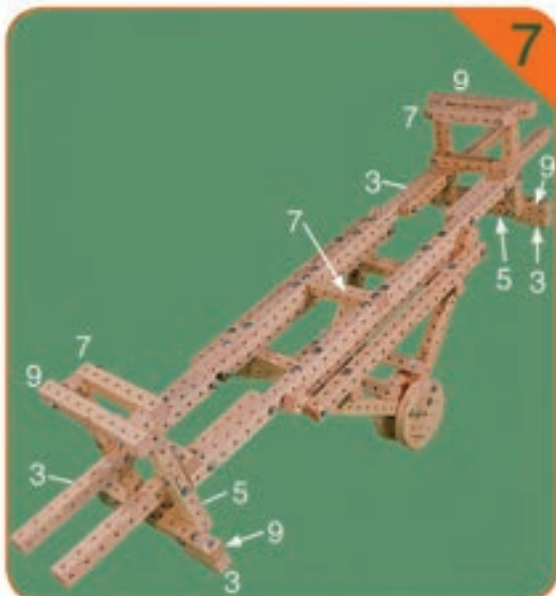
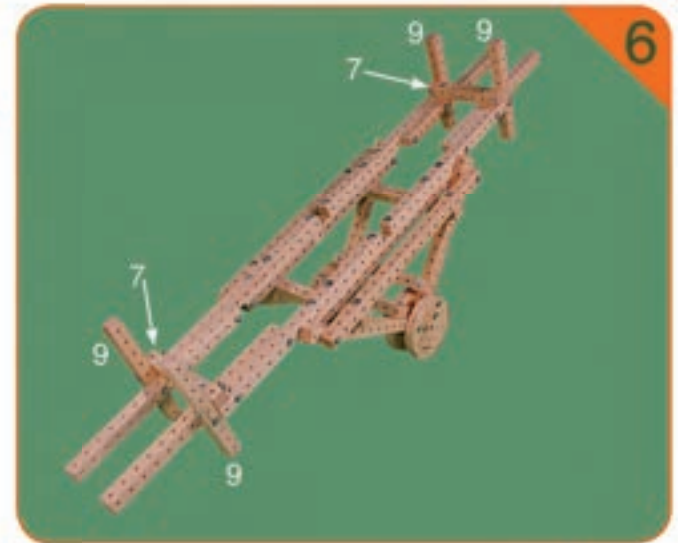

Le formulaire de base peut bien sûr compléter et développer votre propre fantaisie avec les autres parties de l'emballage sur bois.  
This basicform you can add your own imagination and expand with other parts of the Woodmobiel package.



Build your own life-size wooden toys with...  
**WOODMOBIEL®**  
 educational - creative - natural

*Starter Kit*  
 Packing Instructions

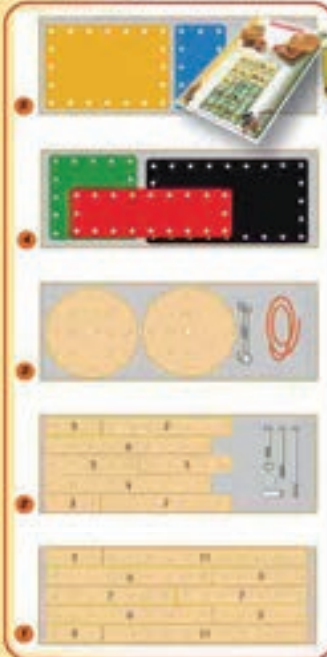

AGES: 5+



AGES: 5+

*Standard Kit*  
 Packing Instructions

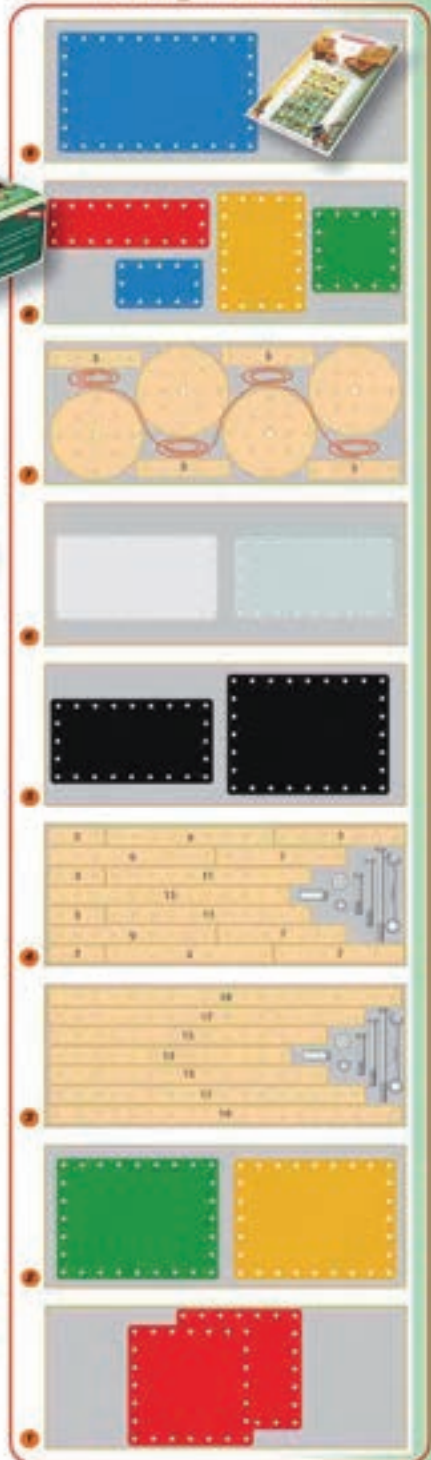

The Dutch-designed Woodmobiel, a build-it-yourself kit of wooden parts and real tools, gets kids active again and will stimulate their creativity. With the toys they build with Woodmobiel, kids can sit in their own wagon, ride on their own tricycle, lift up things from the driver's seat of their own crane or 'fly' their own plane.

Woodmobiel is a life-size, wooden toy system that consists of pre-drilled pine posts, pine wheels, and plastic boards; steel-cap nuts and bolts; and combination wrenches to join all the pieces together.

The parts can be configured in a wide variety of ways to create whatever toys your child's imagination comes up with. Woodmobiel not only attracts the interest of kids, but of parents and grandparents as well. Recently introduced, Woodmobiel was created by a Dutch designer for his own grandchildren.

Builders of all ages will discover that they can also easily make their own toys. The possibilities are unlimited.

Woodmobiel® is a registered Trademark.  
 © Copyright for all the models.

Distributed by LWCL Imports  
 Website: [www.funphix.com](http://www.funphix.com)



**WARNING:**  
 CHOKING HAZARD - Small parts. Not for children under 3 years.



Build your own life size wooden toys with...  
**WOODMOBIEL®**  
 educational - creative - natural

*Starter Kit*  
 Packing Instructions

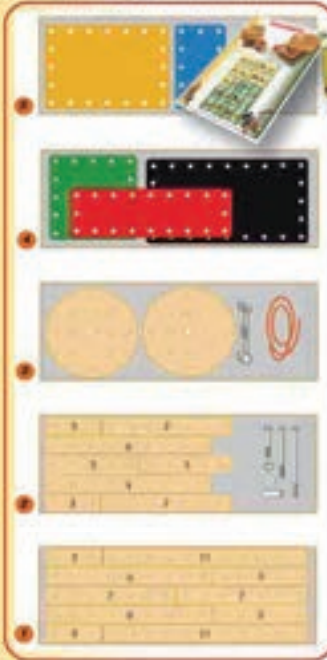

*Standard Kit*  
 Packing Instructions

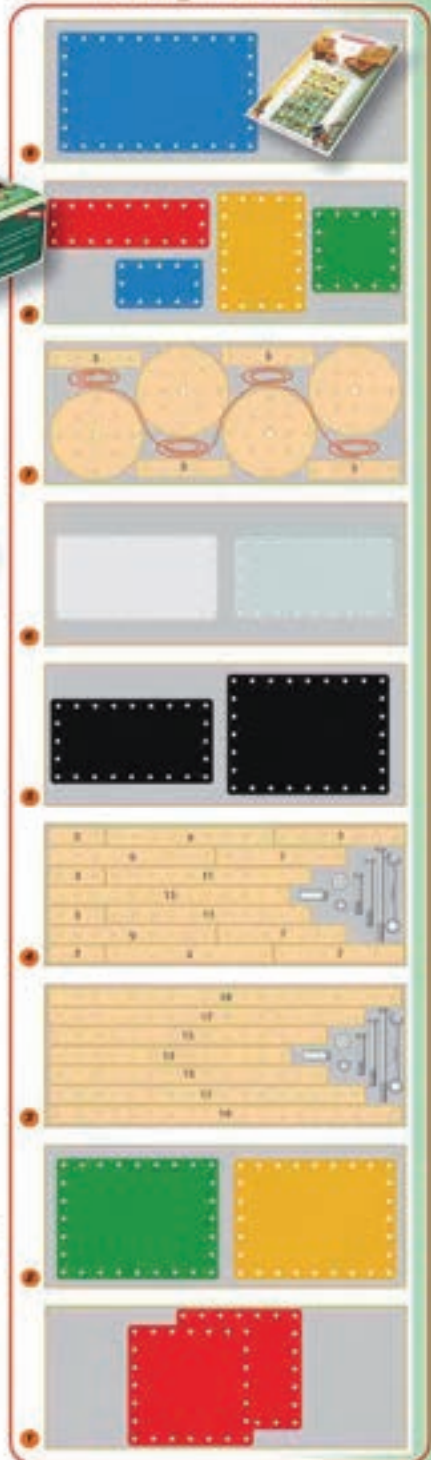

Le Woodmobiel de conception néerlandaise, un kit à monter soi-même de pièces en bois et de vrais outils, rend les enfants à nouveau actifs et stimulera leur créativité. Avec le jouets qu'ils construisent avec Woodmobiel, les enfants peuvent s'asseoir dans leur propre chariot, monter sur leur propre tricycle, soulever des objets du siège du conducteur de leur propre grue ou «voler» leur propre avion.

Woodmobiel est un système de jouet en bois grandeur nature composé de pin pré-percé poteaux, roues en pin et planches en plastique; écrous et boulons à chapeau en acier; et combi-clé de la nation pour joindre toutes les pièces ensemble.

Les pièces peuvent être configurées de différentes manières pour créer n'importe quel jouet l'imagination de votre enfant vient avec. Woodmobiel attire non seulement les in l'intérêt des enfants, mais aussi des parents et des grands-parents. Récemment introduit, Woodmobiel a été créé par un designer néerlandais pour son propres petits-enfants.

Les constructeurs de tous âges découvriront qu'ils peuvent aussi facilement fabriquer leurs propres jouets. Les possibilités sont illimitées.

Woodmobiel® est une marque déposée.  
 © Copyright pour tous les modèles.

Distribué par LWCL Imports.  
 Site Web: [www.funphix.com](http://www.funphix.com)



**WARNING:**  
 CHOKING HAZARD - Small parts. Not for children under 3 years.



Descriptions

Instructions

2+3

4+5

6

7

8

9



10



11



12



13



14



15



16



17



18



19



20



21



22



23



24



25



26



27



28



29



30



31



32



33



34



35



36



37



38



39



40



41



42



43



44



45



46



47



48



49



50



51



52



53



54+55



56+57

Kit's contents  
Contenu du kit

58+59

fun  
PHIX  
www.funphix.com