



7L

OPERATING MANUAL  
GUIDE D'UTILISATION



SUPPORT@ONSENPRODUCTS.COM  
ONSENPRODUCTS.COM  
ONSENPRODUCTS.CA  
800.996.5559

The Onsen logo features the word "onsen" in a white, lowercase, sans-serif font. A small blue triangle is positioned above the letter "n", and a small red triangle is positioned below the letter "n".

## **WARNING**

### FIRE OR EXPLOSION HAZARD

If you smell gas:

1. Do not attempt to light appliance and make sure appliance is in the OFF position.
2. Extinguish any nearby flame(s).
3. Shut off cylinder fuel supply valve if so equipped, or if equipped with a disposable fuel cylinder, disconnect the cylinder.
4. Leave the area immediately.
5. Allow gas to dissipate for 5 minutes.
6. If gas smell has dissipated from the area, the appliance, and fuel supply, follow gas connection procedures.

Failure to follow these instructions could result in fire or explosion which could cause property damage, personal injury or death.

## **DANGER**

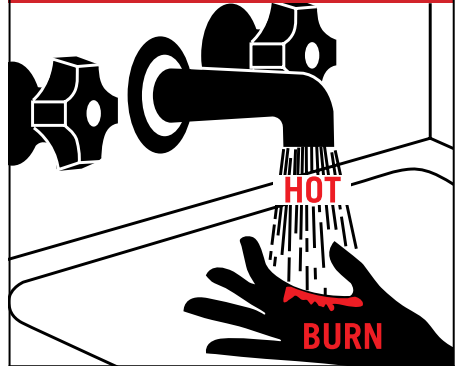

Water temperature over 125°F (52°C) can cause severe burns instantly or death from scalds.

Children, disabled and elderly are at highest risk of being scalded.

See instruction manual before setting temperature at water heater.

Feel water before bathing or showering.

**FOR YOUR SAFETY**

Do not store or use gasoline or other flammable vapors and liquids in the vicinity of this or any other appliance.

** DANGER****CARBON MONOXIDE HAZARD**

This appliance can produce carbon monoxide which has no odor.

Using it in an enclosed space can kill you.

Never use this appliance in an enclosed space such as camper, tent, car or home.

** WARNING**

Improper installation, use, adjustment, alteration, service, or maintenance can cause injury or property damage. Refer to this manual. For assistance or additional information, consult a qualified installer, service agency, or gas supplier.

**⚠ DANGER**

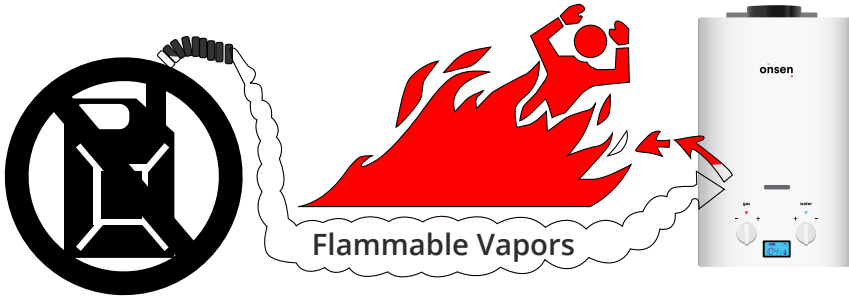

**⚠ Vapors from flammable liquids will explode and catch fire causing death or severe burns.**

Do not use or store flammable products such as gasoline, solvents or adhesives in the same room or area near the water heater.

Keep flammable products:

1. far away from heater,
2. in approved containers,
3. tightly closed and
4. out of children's reach.

Water heater has a main burner flame.  
The main burner flame:

1. can come on at any time and
2. will ignite flammable vapors.

Vapors:

1. cannot be seen,
2. are heavier than air,
3. go a long way on the floor and can be carried from
4. other rooms to the main burner flame by air currents.

**Installation:**

Do not install water heater where flammable products will be stored or used unless the main burner flame is at least 18" above the floor. This will reduce but not eliminate the risk of vapors being ignited by the main burner flame.

Read the following water heater warnings and instructions. If owners manual is missing, contact the retailer or manufacturer.

**Thank you for purchasing the  
ONSEN 7L PORTABLE TANKLESS WATER HEATER**

Before using this gas-powered water heater, it is extremely important to read all of the safety and operation instructions provided in this Operating Manual to ensure that you can enjoy the Onsen 7L safely and responsibly.

If you have any questions about how to use this water heater, please contact Onsen at [support@onsenproducts.com](mailto:support@onsenproducts.com) or 800-996-5559.

**Please retain this Operating Manual for future reference.**

## INDEX

Safety Information .....	6
Safety Precautions .....	9
How It Works .....	10
Getting Started .....	11
Installation Requirements .....	16
Use and Operation .....	17
Adjusting the Water Temperature .....	20
Technical Specifications .....	21
Draining the Water Heater .....	24
Maintenance and Cleaning Instructions .....	25
Troubleshooting .....	25
Support .....	29
Warranty .....	30

## SAFETY INFORMATION



**PLEASE MAKE SURE TO READ ALL INSTRUCTIONS BEFORE USING THIS WATER HEATER**

Your safety and the safety of others is extremely important in the installation, use and servicing of this water heater. Safety-related messages, warnings and instructions have been provided in this Operating Manual and the labels affixed to the water heater to warn you and others of potential injury hazards. Read and obey all safety messages and instructions throughout this Operating Manual.



**THIS IS THE SAFETY ALERT SYMBOL. IT IS USED TO ALERT YOU TO POTENTIAL PERSONAL INJURY HAZARDS. OBEY ALL SAFETY MESSAGES THAT FOLLOW THIS SYMBOL TO AVOID POSSIBLE INJURY OR DEATH.**



**DANGER**

DANGER indicates an imminently hazardous situation which, if not avoided, will result in death or injury.



**WARNING**

WARNING indicates a potentially hazardous situation which, if not avoided, could result in death or injury.



**CAUTION**

CAUTION indicates a potentially hazardous situation which, if not avoided, could result in minor or moderate injury.

**GENERAL GAS APPLIANCE WARNINGS AND BEST PRACTICES**** WARNING**

If the information in these instructions is not followed exactly, a fire or explosion may result causing property damage, personal injury, or death.

Keep the area around the water heater clear and free from combustible materials, gasoline, and other flammable vapors and liquids.

Before operating any gas appliance, smell all around the appliance area for gas. Be sure to smell next to the floor because Liquid Propane Gas is heavier than air and will settle on the floor.

Liquid Propane gas is heavier than air and will accumulate at the lowest points in the event of a leak which sometimes makes it difficult to detect at nose level. It is highly recommended to install a gas detector near ground level to detect gas leaks.

This water heater is capable of producing scalding water temperatures. Always check the outgoing water temperature before use.

Hot exhaust and casing may cause serious burns. Keep away from the water heater. Keep small children away from the water heater.

If any of the instructions contained in this Operating Manual are unclear to you, contact a trained and qualified professional to perform the installation.

This water heater is intended to be used with a 20 lb LP gas cylinder only (height: 18 in., tank diameter: 12 in., foot diameter: 8 in.). LP gas cylinders must either be designed, fabricated, tested and marked (or stamped) in accordance with the regulations of the U.S. Department of Transportation (DOT) or for use in Canada, cylinders must be constructed and marked in accordance with the specifications for *Cylinders, Spheres, and Tubes for the Transportation of Dangerous Goods, CSA B339*.

The gas must be turned off at the LP gas supply cylinder when the water heater is not in use.

When the LP gas supply cylinder is not disconnected from the water heater, the water heater and cylinder must be stored outdoors, in a well ventilated space, out of the reach of children, and must not be stored in a building, garage or any other enclosed area.

Storage of the water heater indoors is permissible only if the cylinder is disconnected and removed from the water heater.

Cylinders must be stored outdoors, in a well-ventilated space, out of the reach of children, and must not be stored in a building, garage or any other enclosed area.

Should overheating occur or the gas supply fail to shut off, turn off the manual gas control valve to the appliance.

This water heater is intended for point of use, for temporary water heating and not for connection to a permanent inlet water connection or for connection to a water distribution system to supply multiple outlets.



## SAFETY PRECAUTIONS

- ✓ **THIS WATER HEATER IS FOR OUTDOOR USE ONLY.**
- ✓ **THIS WATER HEATER IS NOT INTENDED FOR PERMANENT INSTALLATION AND CANNOT BE PERMANENTLY PLUMBED IN ANY WAY.**
- ✓ **WHEN NOT IN USE, THE WATER HEATER MUST BE DISCONNECTED AND STORED IN A WARM AND DRY PLACE.**
- ✓ Always use a soapy solution on the gas fittings and connections to detect gas leaks.
- ✓ Do not operate the water heater with Natural Gas. Use only Liquid Propane gas. Do not try to convert this water heater to Natural Gas.
- ✓ If a gas odor is detected, turn off the gas valve on the gas tank immediately.
- ✓ Do not operate the water heater in strong wind conditions.
- ✓ Do not leave the water heater unattended when turned on.
- ✓ Never mount the water heater onto a combustible surface or wall.
- ✓ Any alteration to the water heater or its controls can be dangerous and will void the warranty.
- ✓ Always check the outgoing water temperature before showering or bathing.

### **WARNING**

This water heater is intended for use with non-potable water only (for showering, cleaning, etc.) It is not intended for heating water for human consumption. Consuming water heated by this water heater may result in exposure to bacterial, viral, parasitic or chemical waterborne contaminants harmful to human health.

## HOW IT WORKS

The Onsen 7L Portable Tankless Water Heater uses Liquid Propane gas to heat water by burning a flame on the copper heat exchanger. The incoming water is heated when it circulates through the heat exchanger before being directed to the water outlet (showerhead). The temperature of the exiting water can be increased by turning the gas knob on the water heater, which increases the flame output, or by turning the water knob to decrease water flow.

The water heater is equipped with an electronic ignition system that uses 2 "D" type batteries or 12 volt for ignition. The ignition system is pressure controlled, which means the flame will only ignite if the water circulating inside has a sustained pressure of 10 to 80 PSI. When the water flow is cut off (by shutting off the water source or turning the showerhead to the OFF position), the flame shuts off automatically.



# GETTING STARTED

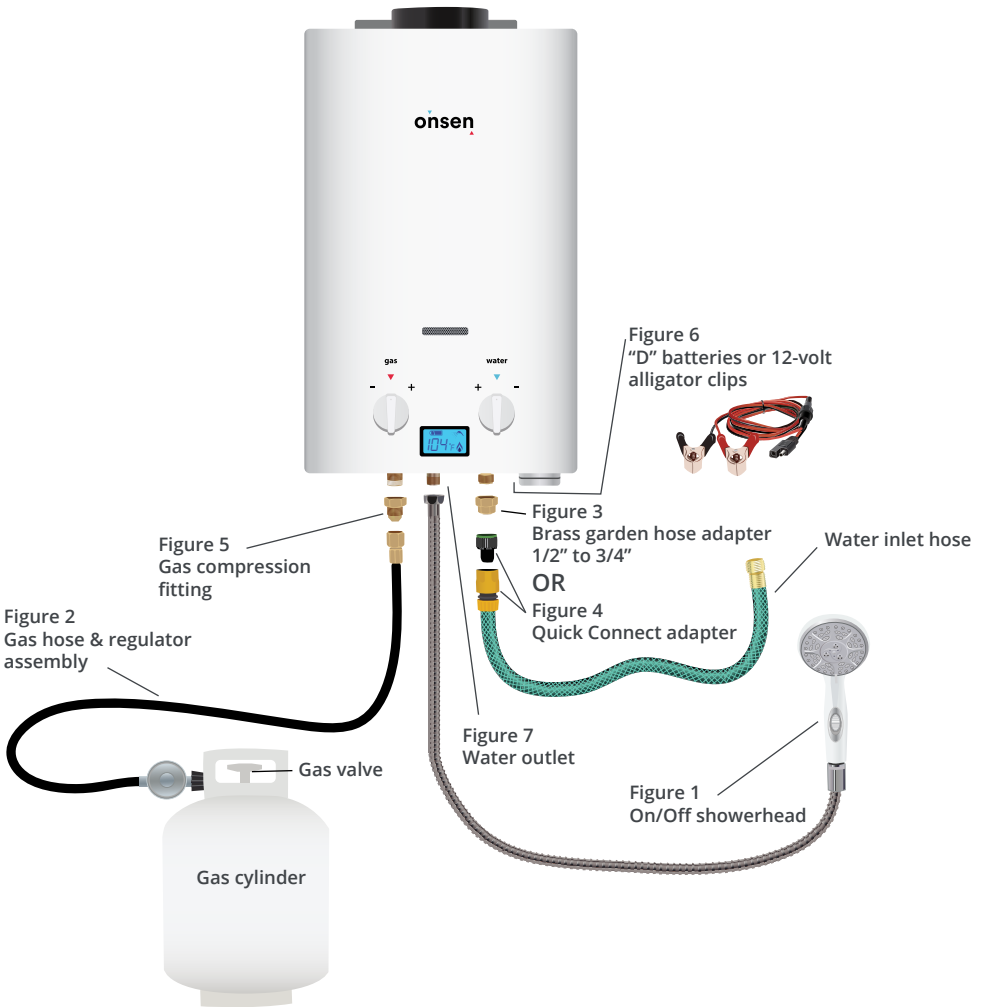

- ① Check the box for any damage sustained during shipment.
- ② Check that all components and accessories are included in the box:
  - ✓ Water heater
  - ✓ Gas hose & regulator assembly (factory connected to water heater)
  - ✓ Showerhead set
  - ✓ Garden hose adapter
  - ✓ Hardware pack
  - ✓ 12 volt battery alligator clips
- ③ Connect the water inlet, i.e. garden hose (right-hand connection):
  - ✓ Apply Teflon to the threads of the water inlet to ensure a sealed connection and to prevent leaking.
  - ✓ Attach the 1/2" to 3/4" brass garden hose adapter (Fig. 3) to the Teflon coated threads of the water inlet. Connect a garden hose to the garden hose adapter.

**OR**

Attach the male Quick Connect adaptor (Fig. 4) to the Teflon coated threads of the water inlet and the female Quick Connect Adaptor to a garden hose. Connect the garden hose to the water inlet by clicking the female and male adaptors together.

- ④ Connect the water outlet, i.e. showerhead hose (middle connection):
- ✓ Connect the On/Off showerhead hose (Fig. 1) to the water outlet (Fig. 7).

**IMPORTANT:** Do not reverse the water connections. Ensure the water inlet, i.e. garden hose, is connected to the right-hand connection and the water outlet, i.e. showerhead hose, is connected to the middle connection. **IF THE WATER CONNECTIONS ARE REVERSED, THE WATER HEATER WILL NOT TURN ON.**

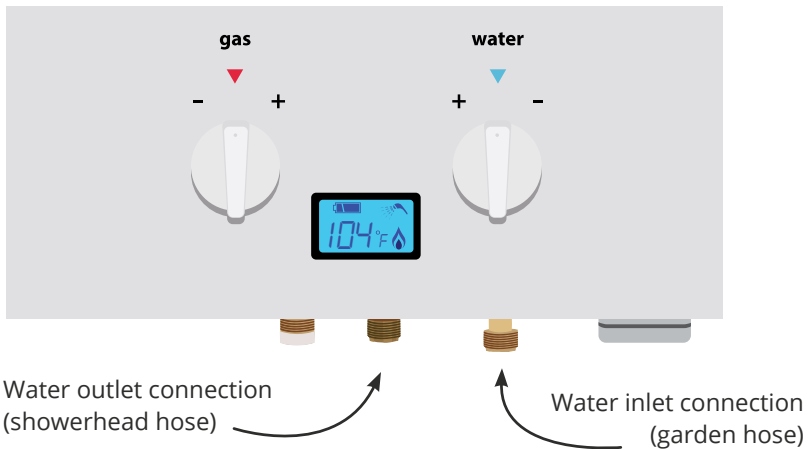

- ⑤ Check the gas inlet, i.e. gas hose (left-hand connection):
- ✓ Check the connection of the gas regulator hose to the 3/8" gas compression fitting of the gas inlet of the water heater (Fig. 5) (the gas regulator hose should already be connected to the gas fitting). If necessary, use a wrench to ensure a secure connection. **DO NOT OVERTIGHTEN AS THIS MAY CAUSE A CRACK IN THE GAS CONNECTION AND RESULT IN A GAS LEAK.**

*(WARNING: Do not apply gas tape, compound or other sealant to the threads of the 3/8" gas compression fitting. The fitting is flared and does not require sealant. Applying sealant to the threads of the fitting may prevent a secure connection, resulting in a gas leak).*

⑥ Install batteries / connect 12 volt ignition:

- ✓ If using 2 "D" type batteries for ignition, install the batteries in the battery box located on the bottom right of the water heater (Fig. 6). Alternatively, if using 12 volt for ignition, connect the circular connector of the included 12 volt alligator clip to the 12 volt input connection at the bottom of the water heater (Fig. 6). Next, connect the alligator clips to a 12 volt battery by connecting the positive red wire to the positive (+) terminal of your battery and the negative black wire to the negative (-) terminal of your battery.

*(WARNING: Do not reverse the positive (+) and negative (-) connections as this could damage the alligator clip accessory as well as the 12 volt ignition module of the water heater.)*

**Note:** When using both batteries and 12 volt for ignition, the 12 volt takes priority.

⑦ Hang the water heater vertically:

- ✓ Hang the water heater using the bottom and top brackets onto the included mounting screws.

**IMPORTANT:** The water heater should always be upright (vertical) when in use. **DO NOT OPERATE THE WATER HEATER ON ITS BACK OR SIDE.** Doing so may cause damage to the water heater.

## 8 Connect 20 lb LP gas tank:

- ✓ Connect the gas regulator hose (Fig. 2) to a 20 lb LP gas tank. DO NOT OPEN THE TANK'S GAS VALVE YET.

### CONNECTING THE LP TANK

- 1 The knob on the LP tank must be closed. Make sure that the knob is turned clockwise to a full stop. The cylinder supply system must be arranged for vapor withdrawal.
  - 2 Check that the ON/OFF button located at the bottom of the water heater is in the OFF position.
  - 3 Remove the protective cap from the LP tank valve and coupling nut.
  - 4 Hold the regulator in one hand and insert the nipple into the valve outlet. Be sure the nipple is centered in the valve outlet. The coupling nut connects to the large outside threads on the valve outlet. Use care – do not cross thread the connection.
  - 5 Hand tighten the coupling nut clockwise until it comes to a full stop. Firmly tighten by hand only. Do not use tools.
- To disconnect:** Fully close the tank valve by turning clockwise. Turn the coupling nut counter-clockwise until the regulator assembly detaches.

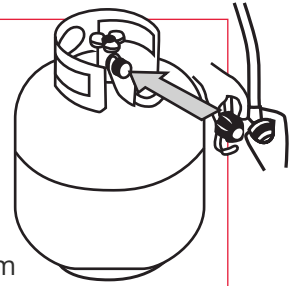

The propane cylinder must be arranged for vapor withdrawal and equipped with a listed overfilling prevention device (required on all 4 to 40 pound cylinders in Canada and the US). Please use the proper cylinder orientation to provide vapor withdrawal. NOTE: The cylinder must be fully upright for the cylinder to have vapor withdrawal only.



CORRECT



WRONG



WRONG

## INSTALLATION REQUIREMENTS

- ✓ This water heater should be installed outdoors only.
- ✓ Do not install this water heater in an enclosed space.
- ✓ Do not install this water heater where flammable materials are stored or used.
- ✓ Install the water heater in a vertical position at eye level.
- ✓ Install the water heater with the following minimum clearance distances from flammable materials or liquid: 31.5 in. (800 mm) top, 10 in. (250 mm) sides, and 1 in. (25.4 mm) back.





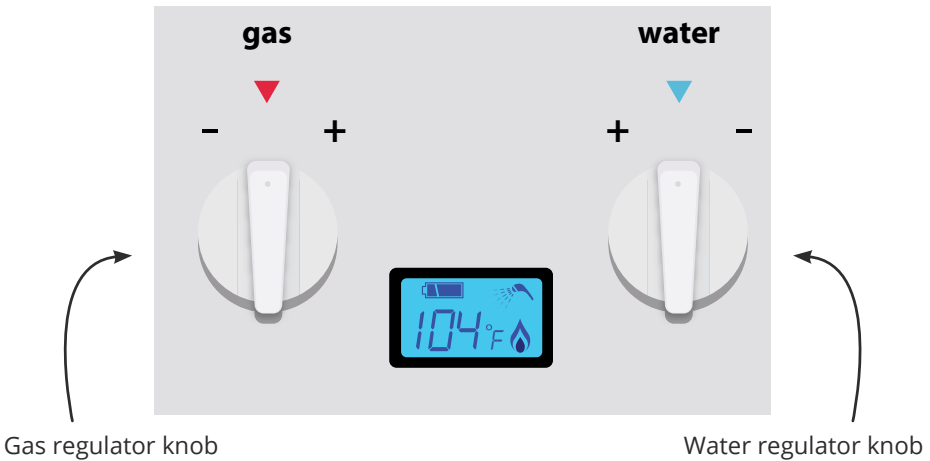

## USE AND OPERATION

### DANGER

Always check for gas leaks before using this water heater. To do so, spray a mixed solution of water and soap on the gas inlet connection. If bubbles start to form, close the gas valve and seal the gas connection properly before repeating the gas leak test.



- ① Set the water regulator knob to maximum **+** setting (turn counter-clockwise ).
- ② Set the gas regulator knob to minimum **-** setting (turn counter-clockwise ).
- ③ Ensure the showerhead button is in the OFF position  .

- ④ Turn on the incoming water supply and wait for the water lines to completely fill with water (water pressure must be between 10 – 80 PSI for ignition to occur).
- ⑤ Open the gas valve on the LP gas tank.
- ⑥ **IMPORTANT:** Check for gas leaks by spraying a mixed solution of water and soap on the gas inlet connection. If bubbles start to form, close the gas valve and seal the gas connection properly before repeating the gas leak test.

**DANGER**

This water heater comes with a ½" – ¾" gas compression fitting already connected to the ½" gas inlet during the assembly portion of the manufacturing process. In the event that the gas compression fitting has been removed, make sure to connect it by applying gas tape or compound to the ½" gas inlet threads to ensure the connection is sealed and to prevent a gas leak. ALWAYS CHECK FOR GAS LEAKS AFTER APPLYING GAS TAPE / COMPOUND.

- ⑦ Push button located at the bottom of the water heater to the ON position by pressing down on the red dot. Please note that pushing the button will not turn on the LCD screen yet, which lights up when ignition occurs at Step 9 below.
- ⑧ Push the showerhead button to the ON position  (this will allow for water to circulate inside the water heater and kick start the ignition sequence).



- 9 You will hear a series of clicks followed by the sound of the flame igniting, similar to an outdoor grill. The LCD screen will also light up at this point. If the flame does not ignite after 5 seconds, shut off the water supply and close the gas valve. Go to the Troubleshooting Section of this Operating Manual for advice.

**⚠ WARNING**

During flame ignition, do not expose this water heater to flammable vapors or liquids.

**IMPORTANT TO KNOW**

- ▶ This water heater is equipped with a water temperature sensor that will turn off the flame when 140 °F is reached.

## ADJUSTING THE WATER TEMPERATURE

**WARNING: THIS WATER HEATER MAY PRODUCE SCALDING WATER TEMPERATURES. USE EXTREME CAUTION WHEN OPERATING THIS WATER HEATER.**

Follow these steps to adjust the outgoing water temperature:

- ① Set the water heater to the lowest setting available by turning the water regulator knob to maximum and the gas regulator knob to minimum. Carefully check the water temperature.
- ② To raise the water temperature, turn the gas knob slowly towards maximum, checking the water temperature often. Wait several seconds after turning the gas knob before checking the temperature.
- ③ To further raise the water temperature once the gas knob is at maximum, turn the water knob slowly towards minimum, checking the water temperature often until the desired temperature is achieved.
- ④ The digital screen between the gas and water knobs displays the temperature of the outgoing water. Adjust the gas and water knobs to achieve the desired temperature.

# TECHNICAL SPECIFICATIONS

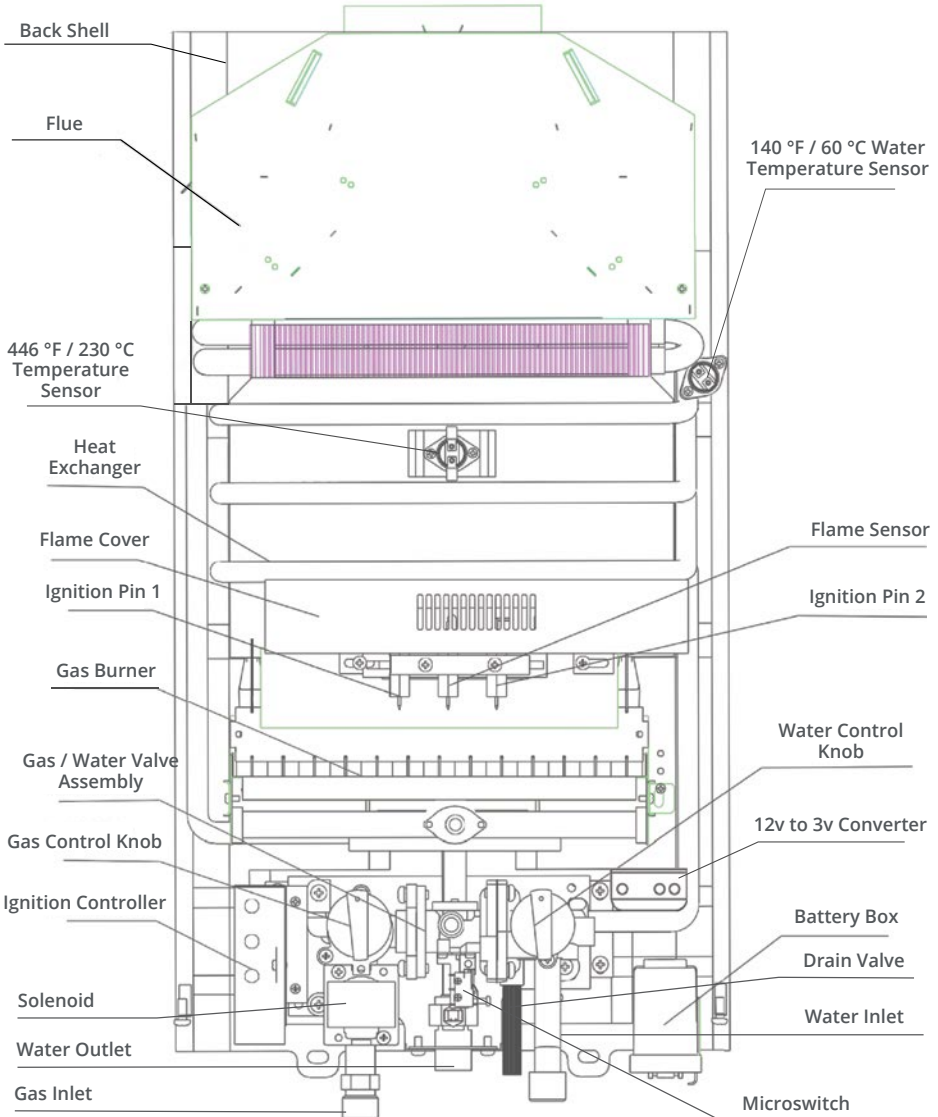

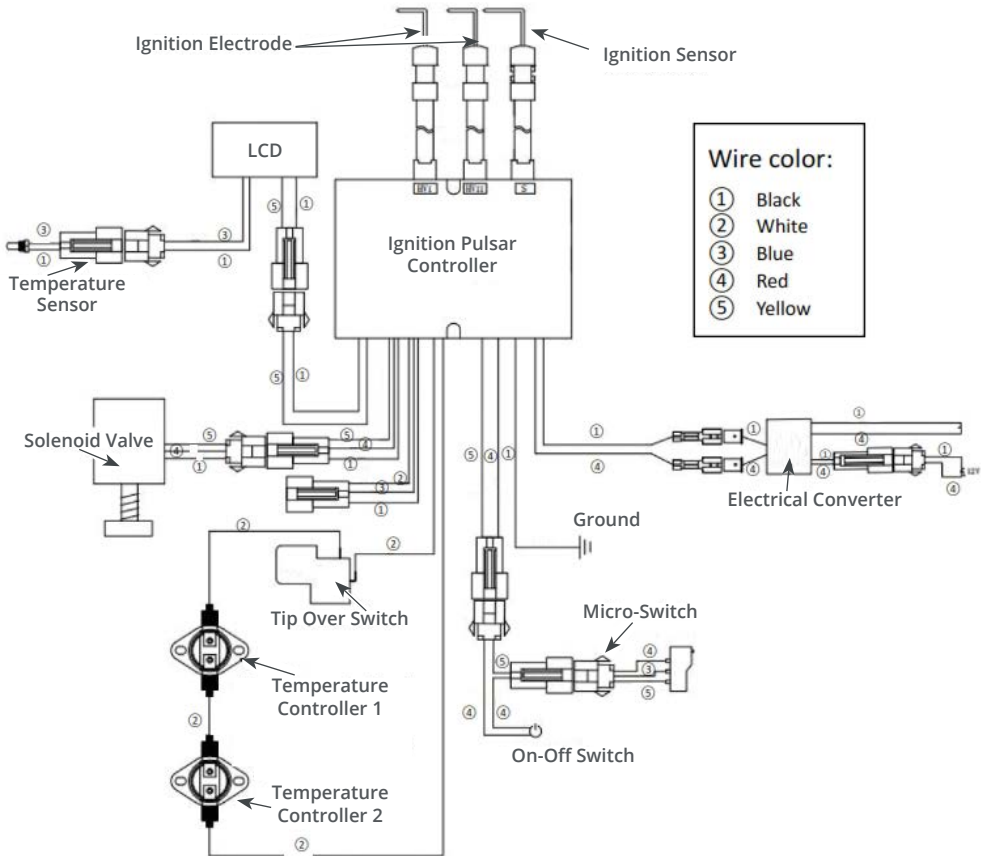

## ONSEN 7L PORTABLE TANKLESS WATER HEATER

Fuel Type	LP (Liquid Propane)
Model	7L
Activation Flow Rate	10 – 80 PSI
BTU/h	50,000
Manifold Pressure	11 in. W.C.
Ignition	2 “D” batteries / 12 volt
Protections	Anti-dry combustion protection, over-pressure, overheating and flame-out protection
Weight	12.5 lbs
Dimensions	21.85 × 11.89 × 7.05 in.
Pipe Fittings	1/2” incoming / outgoing water & gas

### TEMPERATURE INCREASE BASED ON FLOW RATE:

Model	Gas Setting	0.8 GPM / 3.0 LPM	1.2 GPM / 4.5 LPM	1.6 GPM / 6.0 LPM
Onsen 7L	Highest	78 °F / 43.5 °C	67.5 °F / 37.5 °C	42 °F / 23.5 °C
	Lowest	29.5 °F / 16.5 °C	36 °F / 20 °C	13.5 °F / 7.4 °C

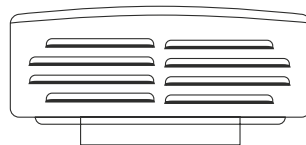
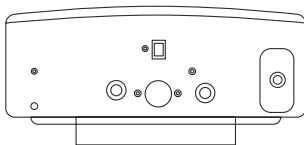

**⚠ CAUTION**

Label all wires prior to disconnection when servicing controls. Wiring errors can cause improper and dangerous operation.

**⚠ CAUTION**

Verify proper operation after servicing.

## DRAINING THE WATER HEATER

Freeze damage is the most common defect affecting portable water heaters and is not covered by the warranty. Freeze damage can easily be prevented by manually draining the water heater and storing it in a warm place when not in use.

During freezing temperatures, ensure the water heater is properly drained by following these steps:

- ① Shut off the incoming water supply and the gas supply.
- ② Use a flat-head screwdriver to turn the drain valve stem (located at the bottom of the water heater) counter-clockwise until water starts to drain.
- ③ Disconnect the water inlet and outlet lines.
- ④ Using an air compressor, blow compressed air into the water inlet to drain any excess water remaining in the heat exchanger piping. This ensures the water heater is completely drained of water and will prevent the internal piping from freezing and possibly bursting in cold temperatures.
- ⑤ Store in a warm area.



## MAINTENANCE AND CLEANING INSTRUCTIONS

- ① Keep the water heater installation area clear and free from combustible materials, gasoline and other flammable vapors and liquids.
- ② During use, do not obstruct the flow of combustion and ventilation air.
- ③ Visually check the burner flame during use for abnormal burning (e.g. flame-back, flameout, yellow flame or black smoke).
- ④ Descale your water heater at least once a year to prevent scaling inside the piping. This can be done by circulating a mixture of water and vinegar in the water heater for approximately 5 minutes.

## TROUBLESHOOTING

### WATER HEATER DOES NOT TURN ON AND NO AUDIBLE CLICKS

- ▶ Ensure the ON/OFF switch at the bottom of the water heater is in the ON position by pushing down on the red button.
- ▶ Ensure the 2 “D” batteries are in working condition and inserted properly in the correct position. If using the 12 volt feature for ignition, ensure the 12 volt accessory is connected properly on both ends (water heater and 12 volt power source). Ensure the 12 volt power source (ex: 12 volt battery) is not depleted and working properly.

- ▶ Ensure the water inlet and outlet connections are not reversed: the water inlet (garden hose) should be connected to the right-hand connection and the water outlet (showerhead hose) should be connected to the middle connection. The water heater will not ignite if the connections are reversed.
- ▶ Check for debris in the water heater's water inlet. The presence of debris in the water inlet screen may affect the incoming water pressure, which could prevent the flame from igniting.
- ▶ Verify the water pressure. The primary cause of non-ignition is insufficient water pressure. The water heater requires a minimum 10 PSI of sustained water pressure to ignite the burner. Municipal water pressure is commonly rated at 60 PSI while most water pumps are rated at 40 – 60 PSI.
- ▶ If using a water pump for water pressure, try connecting the water heater to municipal water pressure instead. Water pumps can sometimes provide mixed results based on the specifications and the connection configuration between the pump and water heater. Connecting the water heater to a different water pressure source is the best way to determine if the problem is due to a configuration issue or a defective water heater.
- ▶ Check for any possible disconnected wires inside the water heater, which can sometimes occur during shipping. If a wire is disconnected, there will be no audible clicking sound from the ignition pins. To check the wires, ensure the gas supply is turned off, pull off the gas and water regulator knobs, and remove the screws holding the front panel in place. Remove the front panel and locate the disconnected wires toward the bottom of the water heater.
- ▶ The ignition controller may be defective. Please contact **Onsen** at: [support@onsenproducts.com](mailto:support@onsenproducts.com) or **800-996-5559**.

## WATER HEATER DOES NOT TURN ON BUT CLICKS ARE AUDIBLE

- ▶ Ensure the LP gas tank is not depleted.
- ▶ Check for debris in the water heater's gas inlet and the opening of the gas regulator hose connected to the inlet. The presence of debris may prevent gas from flowing normally into the water heater.
- ▶ The wire linking the solenoid to the ignition controller may be disconnected. To verify, pull off the plastic gas and water knobs, and remove the screws holding the front panel in place. Remove the front panel and locate the wire connected to the solenoid. Refer to the "Technical specifications" diagram to locate the solenoid.
- ▶ The solenoid may be defective. Please contact **Onsen** at: [support@onsenproducts.com](mailto:support@onsenproducts.com) or **800-996-5559**.

## WATER HEATER TURNS OFF AFTER APPROXIMATELY 10 SECONDS

- ▶ The water temperature sensor may be defective. Please contact **Onsen** at [support@onsenproducts.com](mailto:support@onsenproducts.com) or **800-996-5559**.

## WATER HEATER TURNS OFF AT VARIOUS TIME INTERVALS

- ▶ The water heater is equipped with a water temperature sensor that, for safety purposes, will turn off the flame when 140 °F is reached. To restart the water heater, turn the showerhead to the OFF position to stop the water from flowing and then turn the showerhead to the ON position to re-activate water flow and the unit will restart normally.
- ▶ In high wind environments, the flame may be extinguished by wind entering the casing. Test the water heater in an area with little to no wind.

- ▶ Verify the water heater is connected to a sustained 10 – 80 PSI water pressure source. Sudden drops in water pressure by a water pump or municipal water source may cause the flame to be extinguished. Test the water heater by connecting to an alternate water pressure source. If the water heater operates normally then, it means that the irregular water pressure in the previous setup is at fault.
- ▶ Sustained water pressure may be affected when a water pump is used for two applications simultaneously (ex: cold water line and hot water line via the water heater), splitting the pressure output in half. In that case, the water pressure may not be sufficient for ignition to occur. Test by connecting the pump to the water heater ONLY. If the water heater operates normally then, it means that the insufficient water pressure in the previous setup is at fault.

# SUPPORT

Model: **Onsen 7L**

For support in English or French contact **Onsen** at:  
**support@onsenproducts.com** or **800-996-5559**.

To obtain replacement parts, contact **Onsen** at:  
**support@onsenproducts.com** or **800-996-5559** or visit our website at  
**onsenproducts.com / onsenproducts.ca**

## Onsen

2181 rue de la Métropole  
Longueuil, QC J4G 1S5 Canada

# WARRANTY

## ONSEN LIMITED WARRANTY

### Limited Warranty Coverage

This Limited Warranty covers any product defects in material or workmanship under normal use and maintenance when installed and operated according to the Operating Manual.

During the Warranty Period, Onsen will repair or replace, at no charge, products or parts of a product that proves defective because of improper material or workmanship, under normal use and maintenance when installed and operated according to the Operating Manual.

*Except as expressly set forth herein, there are no representations or warranties, express or implied, including, without limitation, as to merchantability or fitness for a particular purpose with respect to any goods sold hereunder. Buyer's exclusive remedy is limited to repair or replacement of the goods sold, at Onsen's discretion. Onsen shall not be liable for incidental or consequential damages.*

### Limited Warranty Period

The Warranty Period is as follows:

- **2 YEARS** from date of purchase on Parts
- **30 DAYS** from date of purchase on Accessories

## Limited Warranty Exclusions

This Limited Warranty becomes null and void if product failure is determined to be the result of any of the following:

- ① Careless operation or handling, misuse, abuse and/or lack of maintenance or use not in accordance with the Onsen Operating Manual.
- ② Freeze damage.
- ③ Installation in a corrosive or otherwise destructive environment.
- ④ Inadequate water quality.
- ⑤ Incorrect gas or water pressure.
- ⑥ Scale buildup.
- ⑦ When used as a pool heater.
- ⑧ Product is used in a hot water circulation loop (ex: in-floor heating).
- ⑨ Acts of Force Majeure.

## Limited Warranty Claims and Shipping Costs

All warranty claims must be pre-approved by Onsen before shipment of products and/or parts.

Any warranty related shipments to Onsen that have not been pre-approved by Onsen will be the responsibility of the shipper.

For pre-approved warranty claims, responsibility for shipping costs will be allocated as follows:

- ▶ Within **60 DAYS** of the date of purchase: ground shipping within the continental USA and Canada will be covered by Onsen with the carrier of Onsen's choosing.
- ▶ After **60 DAYS** of the date of purchase: customer is responsible for shipping costs.

## **AVERTISSEMENT**

### RISQUE DE FEU OU EXPLOSION

Si une odeur de gaz est détectée :

1. N'essayez pas d'allumer l'appareil et assurez-vous que l'appareil est en position d'arrêt.
2. Éteindre toute flamme(s) à proximité.
3. Fermer la soupape d'alimentation de gaz de la bouteille, si équipé de la sorte, ou bien débrancher la bouteille si celle-ci est jetable.
4. Quitter immédiatement les lieux.
5. Attendre 5 minutes pour que le gaz se disperse.
6. Une fois l'odeur de gaz dissipée des lieux, de l'appareil et de l'alimentation de gaz, suivez les procédures de raccordement du gaz.

Si une odeur de gaz est à nouveau détectée, suivre les étapes 1-5 et faites vérifier le ou les appareil(s) par un technicien qualifié.

Le non-respect de ces instructions pourrait entraîner incendie ou explosion, causant des dommages matériels, des blessures corporelles ou la mort.

## **DANGER**

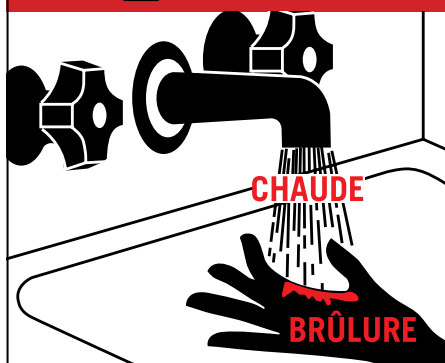

La température de l'eau au-dessus de 125°F (52°C) peut causer des brûlures graves instantanément ou la mort par ébouillantage.

Les enfants, les personnes handicapées et les personnes âgées présentent un risque plus élevé d'ébouillantage.

Voir le manuel des instructions avant de régler la température du chauffe-eau.

Toucher l'eau avant de se baigner ou se doucher.



## POUR VOTRE SÉCURITÉ

N'entrez pas d'essence ni aucun autre gaz ou liquide inflammable à proximité de cet appareil ou de toute autre source de chaleur.

**⚠ DANGER**



### RISQUE DU MONOXYDE DE CARBONE

Cet appareil peut produire du monoxyde de carbone, un gaz toxique sans odeur.

L'utiliser dans un espace clos peut entraîner la mort.

Ne jamais utiliser cet appareil dans un espace clos tel que dans une caravane, une tente, une voiture ou une maison.

## ⚠ AVERTISSEMENT

Une installation, un usage, un réglage, une modification, une réparation ou un entretien inadéquat peut occasionner des blessures ou des dommages matériels. Consultez le présent manuel. Pour obtenir de l'aide ou des renseignements supplémentaires, contactez un installateur qualifié, une entreprise de service ou un fournisseur de gaz.

**⚠ DANGER**

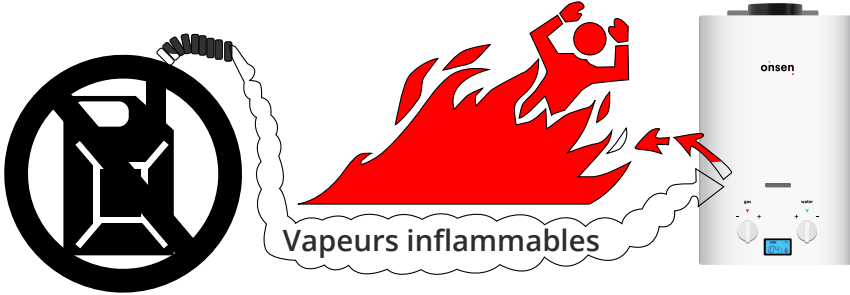

**⚠ Les vapeurs provenant de liquides inflammables peuvent exploser et prendre feu, provoquant la mort ou de graves brûlures.**

Ne pas entreposer ni utiliser de produits inflammables tels que de l'essence, des solvants ou des adhésifs dans la même pièce à proximité du chauffe-eau.

Garder tous produits inflammables :

1. loin du chauffe-eau,
2. dans des conteneurs approuvés à cet effet,
3. hermétiquement fermés et
4. hors de portée des enfants.

Le chauffe-eau est équipé d'un brûleur principal.  
La flamme du brûleur principal :

1. peut s'allumer à tout moment et
2. peut enflammer les vapeurs de produits inflammables.

Les vapeurs de produits inflammables :

1. sont invisibles à l'œil nu,
2. sont plus lourdes que l'air,
3. peuvent se déposer à la surface du sol sur de grandes distances et
4. peuvent être transportées à la flamme du brûleur principal par des courants d'air en provenance d'autres pièces.

**Installation:**

Ne pas installer le chauffe-eau au même endroit où des produits inflammables sont utilisés ou entreposés à moins que le brûleur principal de celui-ci ne soit situé à une élévation de 18" du sol.

Ceci permettra de réduire et non d'éliminer les risques que les vapeurs de produits inflammables prennent feu.

Lire attentivement et suivre les avertissements et instructions du chauffe-eau. Si le guide d'utilisation est manquant, contactez le détaillant ou le fabricant.

## Félicitations pour votre acquisition d'un CHAUFFE-EAU PORTATIF SANS RÉSERVOIR ONSEN

Avant l'utilisation, veuillez lire attentivement toutes les instructions de sécurité et d'utilisation fournies dans ce guide afin d'opérer le chauffe-eau portatif sans réservoir Onsen en toute sécurité et de manière responsable.

Pour toutes questions sur l'utilisation de ce chauffe-eau, veuillez contacter **Onsen** à l'adresse [support@onsenproduits.ca](mailto:support@onsenproduits.ca) ou au **800-996-5559**.

### TABLE DES MATIÈRES

Consignes de sécurité .....	36
Mesures de sécurité .....	39
Introduction du produit .....	40
Préparation / installation .....	41
Exigences d'installation .....	47
Utilisation et fonctionnement .....	48
Réglage de la température de l'eau .....	52
Spécifications techniques .....	53
Drainage / hivernisation du chauffe-eau .....	56
Instructions d'entretien et de nettoyage.....	57
Dépannage .....	58
Soutien .....	61
Garantie limitée Onsen .....	62

## CONSIGNES DE SÉCURITÉ



**VEUILLEZ LIRE ATTENTIVEMENT TOUTES LES INSTRUCTIONS AVANT D'UTILISER CE CHAUFFE-EAU**

Votre sécurité et celle des autres est très importante lors de l'installation, de l'utilisation et de la maintenance de ce chauffe-eau. Des messages, des avertissements et des instructions concernant la sécurité ont été fournis dans ce guide ainsi que sur les étiquettes apposées sur le chauffe-eau pour vous mettre en garde des risques potentiels de blessures. Lisez et respectez tous les messages et instructions de sécurité dans ce guide.



**CECI EST UN SYMBOLE D'AVERTISSEMENT DE SÉCURITÉ. IL EST UTILISÉ POUR VOUS AVERTIR DES RISQUES POTENTIELS DE BLESSURES. RESPECTEZ TOUS LES MESSAGES DE SÉCURITÉ QUI SUIVENT CE SYMBOLE POUR ÉVITER TOUT RISQUE DE BLESSURE OU DE DÉCÈS.**



**DANGER**

DANGER indique une situation imminente de danger qui, si elle n'est pas évitée, entraînera la mort ou des blessures graves.



**AVERTISSEMENT**

AVERTISSEMENT indique une situation potentiellement dangereuse qui, si elle n'est pas évitée, pourrait entraîner la mort ou des blessures graves.



**ATTENTION**

ATTENTION indique une situation potentiellement dangereuse qui, si elle n'est pas évitée, pourrait entraîner des blessures mineures ou modérées.

## AVERTISSEMENTS GÉNÉRAUX CONCERNANT LES APPAREILS À GAZ ET MEILLEURES PRATIQUES



Assurez-vous de suivre correctement les directives indiquées dans ce guide afin d'éviter les risques d'incendie, d'explosion, de dommages à la propriété, de blessures graves ou même de mort.

Gardez l'environnement autour du chauffe-eau dégagée et exempte de matériaux combustibles, d'essence et d'autres vapeurs et liquides inflammables.

Avant de faire fonctionner un appareil à gaz, portez attention à toute odeur de gaz autour de l'appareil. Assurez-vous de sentir près du sol car le gaz propane liquide est plus lourd que l'air. Il est donc plus propice à s'établir près du sol.

Le gaz propane liquide est plus lourd que l'air et s'accumule aux points les plus bas en cas de fuite, ce qui rend parfois difficile la détection au niveau du nez. Il est fortement recommandé d'installer un détecteur de gaz près du sol pour détecter les fuites de gaz.

Ce chauffe-eau est capable de produire des températures d'eau brûlante. Vérifiez toujours la température de l'eau sortante avant utilisation.

La portion supérieure du boîtier et le gaz chaud évacué du chauffe-eau peuvent causer de graves brûlures. Se tenir à une distance sécuritaire lorsqu'il est en fonction et gardez les petits enfants loin du chauffe-eau.

Si vous avez de la difficulté à comprendre une ou certaines des instructions contenues dans ce guide, contactez un professionnel certifié pour effectuer l'installation.

Ce chauffe-eau est conçu pour être utilisé avec une bouteille de propane de 20 lb seulement (hauteur : 18 po., diamètre de la bouteille : 12 po., diamètre au pied de la bouteille : 8 po.). Les bouteilles de gaz de pétrole liquéfié doivent être conçues, fabriquées, testées et marquées (ou estampées) conformément à la réglementation du ministère des Transports (DOT) des États-Unis, ou pour utilisation au Canada, les bouteilles doivent être construites et marquées conformément aux spécifications de la norme CSA B339 relative aux bouteilles à gaz cylindriques et sphériques et tubes utilisés pour le transport des marchandises dangereuses.

Le gaz doit être coupé au niveau de la bouteille d'alimentation lorsque le chauffe-eau n'est pas utilisé.

Lorsque la bouteille d'alimentation en gaz propane n'est pas déconnectée du chauffe-eau, elle doit être rangée à l'extérieur, dans un endroit bien ventilé, hors de la portée des enfants et ne doit pas être rangée dans un bâtiment, un garage ou tout autre espace clos.

Le stockage du chauffe-eau à l'intérieur est uniquement autorisé si la bouteille de gaz est débranchée et retirée du chauffe-eau.

Les bouteilles de gaz doivent être entreposées à l'extérieur, dans un endroit bien ventilé, hors de la portée des enfants et ne doivent pas être entreposées dans un bâtiment, un garage ou tout autre espace clos.

En cas de surchauffe ou que l'alimentation du gaz ne se coupe pas, fermez la valve d'arrêt de gaz manuelle.

Ce chauffe-eau est conçu pour être utilisé de manière « point d'utilisation », au chauffage temporaire de l'eau et non au raccordement permanent d'alimentation en eau ni au raccordement à un système de distribution d'eau pour alimenter plusieurs sorties.

## MESURES DE SÉCURITÉ

- ✓ **CE CHAUFFE-EAU EST CONÇU POUR UNE UTILISATION EXTÉRIEURE SEULEMENT.**
- ✓ **CE CHAUFFE-EAU N'EST PAS CONÇU POUR ÊTRE INSTALLÉ ET CONNECTÉ EN PERMANENCE.**
- ✓ **LORSQU'IL N'EST PAS UTILISÉ, LE CHAUFFE-EAU DOIT ÊTRE DÉBRANCHÉ ET ENTREPOSÉ DANS UN ENDROIT CHAUD ET SEC.**
- ✓ Avant utilisation, toujours vaporiser une solution savonneuse sur le raccord de gaz pour détecter les fuites.
- ✓ Alimenter uniquement au gaz propane liquide. Ne jamais opérer le chauffe-eau avec du gaz naturel et ne pas convertir au gaz naturel.
- ✓ Si une odeur de gaz est détectée, fermez immédiatement la valve de la bouteille de propane.
- ✓ Ne pas opérer le chauffe-eau durant les conditions de vents forts.
- ✓ Ne laissez pas le chauffe-eau sans surveillance durant l'utilisation.
- ✓ Ne jamais accrocher le chauffe-eau sur une surface ou mur inflammable.
- ✓ Toute modification du chauffe-eau peut être dangereux et annule la garantie.
- ✓ Vérifiez toujours la température de l'eau sortante avant l'utilisation. L'eau bouillante peut causer des brûlures graves.

### AVERTISSEMENT

Ce chauffe-eau est conçu pour être utilisé uniquement avec de l'eau non potable (pour la douche, le lavage, etc.). Il n'est pas conçu pour chauffer de l'eau destinée à la consommation humaine. La consommation d'eau chauffée par ce chauffe-eau peut entraîner une contamination d'origine bactérienne, virale, parasitaire ou chimique, nuisibles à la santé humaine.

## INTRODUCTION DU PRODUIT

Le chauffe-eau portatif sans réservoir **Onsen 7L** est alimenté au gaz propane liquide et chauffe l'eau en activant une flamme sur l'échangeur de chaleur en cuivre. L'eau entrante est chauffée lorsqu'elle circule dans la tuyauterie de l'échangeur de chaleur avant d'être dirigée vers la sortie d'eau (pomme de douche). La température de l'eau à la sortie peut être augmentée en tournant le contrôle de gaz vers la droite, ce qui augmente la flamme, ou en tournant le contrôle de l'eau vers la droite pour diminuer le débit d'eau.

Le chauffe-eau est équipé d'un système d'allumage électronique alimenté par 2 piles de type «D» ou 12 volts. Le système d'allumage est activé par la pression d'eau, ce qui signifie que la flamme ne s'allumera que si l'eau qui circule à l'intérieur la tuyauterie possède une pression soutenue de 10 à 80 PSI. Lorsque le débit d'eau est coupé (en coupant la source d'eau ou en fixant le bouton de pomme de douche en position OFF), la flamme s'éteint automatiquement.





## PRÉPARATION / INSTALLATION

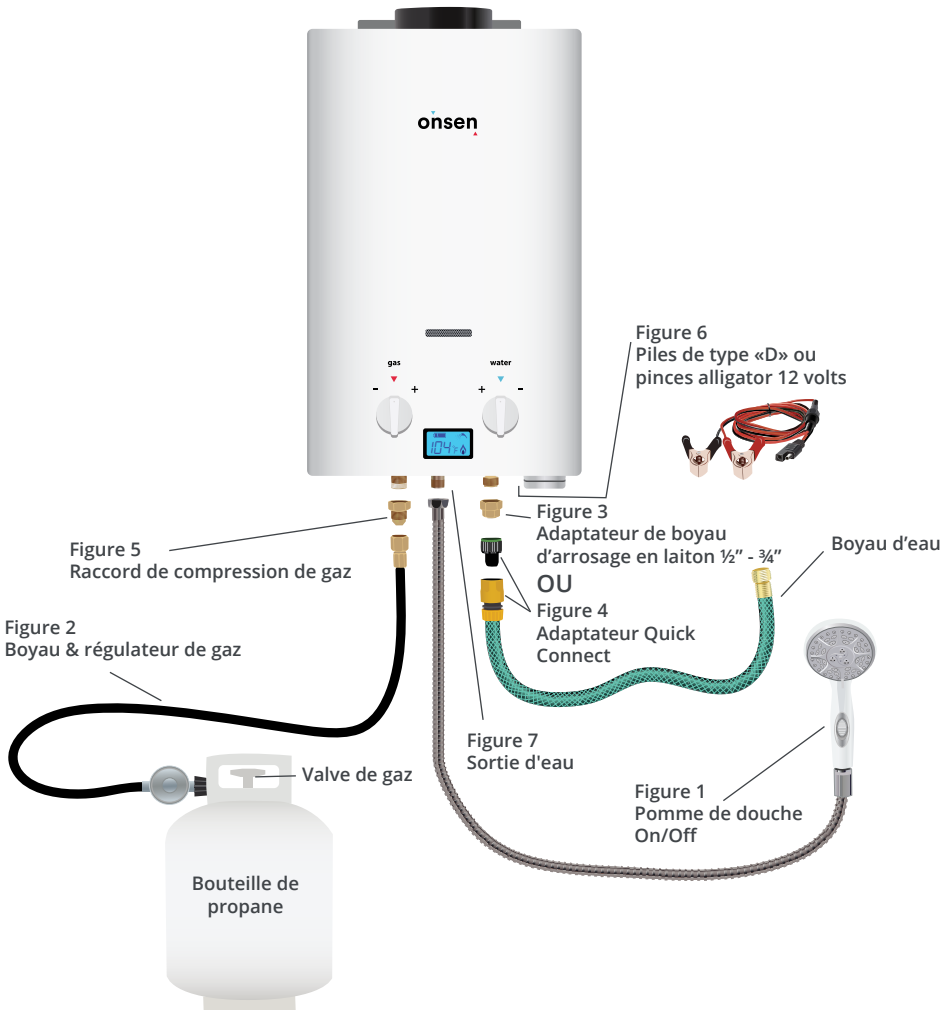

- ① Vérifier l'état de la boîte pour tout dommage subi pendant le transport.
- ② Vérifiez que toutes les composantes et accessoires sont inclus dans la boîte :

- ✓ Chauffe-eau
- ✓ Boyau & régulateur de gaz (préalablement connecté à l'entrée de gaz du chauffe-eau à la production)
- ✓ Kit de pomme de douche
- ✓ Adaptateur  $\frac{1}{2}$ " -  $\frac{3}{4}$ " pour boyau d'arrosage
- ✓ Kit de vis et ancrages
- ✓ Pincés alligator 12 volts

- ③ Connecter l'entrée d'eau (le raccord situé à l'extrême droite) :

- ✓ Appliquez du Téflon sur les filets du raccord de l'entrée d'eau pour assurer un raccordement étanche et éviter les fuites.
- ✓ Connecter l'adaptateur de boyau d'arrosage en laiton  $\frac{1}{2}$ " -  $\frac{3}{4}$ " (Fig. 3) au raccord de l'entrée d'eau. Raccordez le boyau d'arrosage à l'adaptateur.

**OU**

Connecter l'adaptateur Quick Connect mâle (Fig. 4) au raccord de l'entrée d'eau et l'adaptateur Quick Connect femelle à un boyau d'arrosage. Connectez le boyau d'arrosage à l'entrée d'eau en cliquant ensemble les adaptateurs femelle et mâle.

④ Connecter la sortie d'eau (le raccord situé au milieu) :

- ✓ Raccordez le boyau de la pomme de douche (Fig. 1) à la sortie d'eau (Fig. 7).

**IMPORTANT:** Ne pas inverser les connexions d'entrée et sortie d'eau. Assurez-vous de connecter le boyau d'entrée d'eau au raccord d'extrême droite et le boyau de pomme de douche au raccord du milieu. **SI LES CONNEXIONS SONT INVERSÉES, L'ALLUMAGE (FLAMME, ÉCRAN DIGITAL, ETC.) NE SE PRODUIRA PAS.**

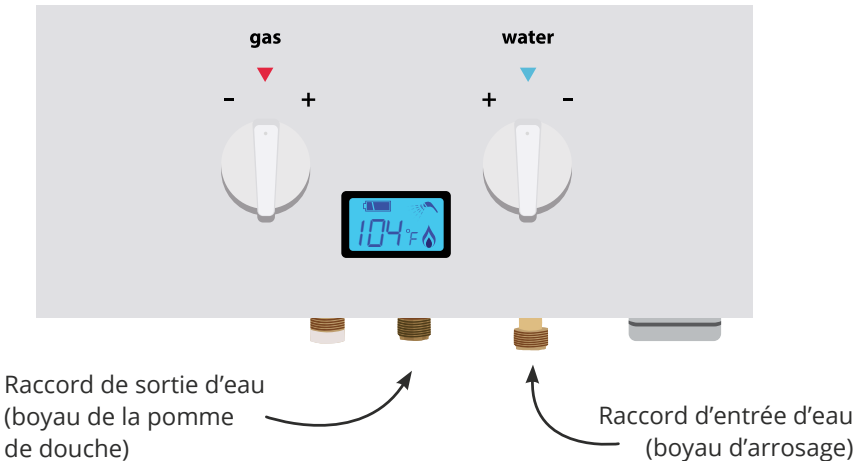

⑤ Vérifier l'entrée de gaz (le raccord situé à l'extrême gauche) :

- ✓ Vérifiez la connexion du boyau & régulateur de gaz au raccord de compression de gaz 3/8" du chauffe-eau (Fig. 5) (le boyau & régulateur de gaz devrait déjà être connecté au raccord de compression de gaz 3/8"). Vous pouvez utiliser une clé à molette pour assurer une connexion sécurisée. **NE PAS TROP SERRER CAR CELA POURRAIT CAUSER UNE FISSURE DANS LE RACCORDEMENT ET CAUSER UNE FUITE DE GAZ.**

*(AVERTISSEMENT : Ne pas appliquer de scellant sur les filets du raccord de compression de gaz de 3/8". Le raccord est évasé et ne nécessite pas de scellant. L'application d'un produit d'étanchéité sur les filets du raccord pourrait empêcher une connexion étanche et entraîner une fuite de gaz).*

⑥ Installer piles de type «D» / connecter pinces alligator 12 volts :

- ✓ Pour l'utilisation de piles de type «D» pour l'allumage, installez les piles dans le compartiment à piles situé au bas du chauffe-eau (Fig. 6). Autrement, pour utiliser la fonction d'allumage 12 volts, connectez le connecteur rectangulaire de l'accessoire de pinces alligator 12 volts à la connexion située au bas du chauffe-eau (Fig. 6) et l'autre extrémité, munie de pinces alligator, à une batterie 12 volts. Assurez-vous de connecter la pince du fil rouge positif (+) à la borne positive (+) de votre batterie et la pince du fil noir négatif (-) à la borne négative (-) de la batterie.

*(AVERTISSEMENT : Inverser les connexions positive (+) et négative (-) pourrait endommager l'accessoire de pinces alligator ainsi que le module d'allumage 12 volts du chauffe-eau.)*

**Note :** Lors de l'utilisation des deux options d'allumage (2 piles de type «D» et 12 volts) en même temps, l'option 12 volts est prioritaire.

⑦ Accrocher le chauffe-eau en position verticale :

- ✓ Accrochez le chauffe-eau par les supports inférieur et supérieur du chauffe-eau à l'aide des vis et ancrages inclus.

**IMPORTANT:** Le chauffe-eau doit toujours être accroché en position verticale lorsqu'il est en fonction. **NE JAMAIS OPÉRER LE CHAUFFE-EAU LORSQU'IL EST INSTALLÉ SUR LE DOS OU SUR LE CÔTÉ.** Ceci pourrait endommager le chauffe-eau.

⑧ Connecter à la bouteille de propane 20 lb :

- ✓ Raccordez le boyau du régulateur de gaz (Fig. 2) à une bouteille de propane de 20 lb. **NE PAS OUVRIR LA VALVE DE GAZ MAINTENANT.**

## RACCORDEMENT DE LA BOUTEILLE DE PROPANE

1 La valve de la bouteille de propane doit être fermée. Pour se faire, assurez-vous que le contrôle de la valve est tourné dans le sens des aiguilles d'une montre ↻ jusqu'à l'arrêt complet. La bouteille de propane doit être orientée correctement pour que la vaporisation du gaz liquide se produise.

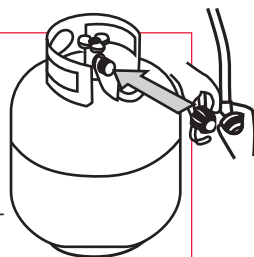

2 Vérifiez que le bouton ON / OFF situé au bas du chauffe-eau est en position OFF.

3 Retirez le capuchon protecteur du raccord de la bouteille de propane.

4 Tenez l'écrou de raccordement noir du régulateur de gaz dans une main et insérez à fond à la sortie de gaz (dotée de filets extérieurs) de la bouteille. Serrez fermement dans le sens des aiguilles d'une montre ↻ en vous assurant de garder la connexion alignée durant le serrage.

5 Serrez à la main l'écrou de raccordement noir dans le sens des aiguilles d'une montre ↻ jusqu'à l'arrêt complet. Serrez fermement à la main uniquement. N'utilisez pas d'outils.

**Avant de déconnecter :** Fermez complètement la valve de la bouteille de gaz en tournant le contrôle de la valve dans le sens des aiguilles d'une montre ↻ jusqu'à l'arrêt complet. Tournez l'écrou de raccordement noir du régulateur de gaz dans le sens contraire des aiguilles d'une montre ↺ jusqu'à ce qu'il se déconnecte de la sortie de gaz de la bouteille.

La bouteille de propane doit être orientée correctement pour que la vaporisation du gaz liquide se produise et doit être équipée d'un dispositif de prévention des débordements homologué (requis sur toutes les bouteilles de 4 à 40 livres au Canada et aux États-Unis). Veuillez utiliser l'orientation appropriée de la bouteille de propane pour assurer la vaporisation du gaz. NOTE: La bouteille de propane doit être orientée en position verticale pour que seulement le gaz, sous forme vapeur, s'en échappe.



CORRECT



INCORRECT



INCORRECT

## EXIGENCES D'INSTALLATION

- ✓ Ce chauffe-eau doit être installé uniquement à l'extérieur.
- ✓ Ne pas installer ce chauffe-eau dans un espace clos.
- ✓ Ne pas installer ce chauffe-eau dans un endroit où des matériaux inflammables sont stockés ou utilisés.
- ✓ Installez le chauffe-eau en position verticale au niveau des yeux.
- ✓ Installez le chauffe-eau en respectant les distances minimales suivantes entre celui-ci et tous matériaux / liquides inflammables : 31,5 po. (800 mm) au dessus de l'unité, 10 po. (250 mm) des deux côtés et 1 po. (25,4 mm) arrière de l'unité.



## UTILISATION ET FONCTIONNEMENT

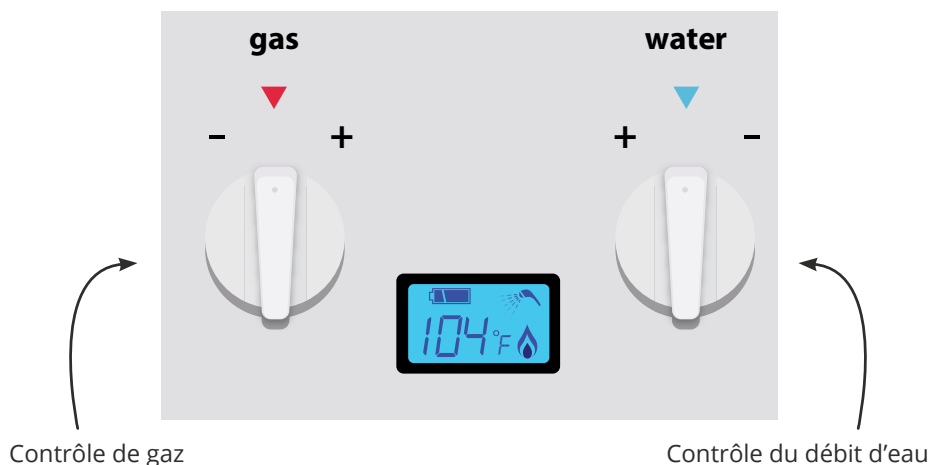

**DANGER**

Toujours tester pour des fuites de gaz avant l'utilisation. Pour ce faire, vaporisez une solution d'eau et de savon sur le raccord d'entrée de gaz. Si des bulles commencent à se former, fermez la valve de gaz et assurez-vous de sceller correctement le raccordement de gaz avant de répéter le test de fuite de gaz.



- ① Réglez le contrôle d'eau au maximum **+** en tournant complètement vers la gauche .
- ② Réglez le contrôle de gaz au minimum **-** en tournant complètement vers la gauche .



- ③ Assurez-vous que le bouton de la pomme de douche est en position OFF .
- ④ Ouvrez l'alimentation en eau et attendez que la tuyauterie soit complètement remplie d'eau.
- ⑤ Ouvrez la valve de gaz de la bouteille de propane.
- ⑥ **IMPORTANT** : Tester pour des fuites de gaz avant l'utilisation. Pour ce faire, vaporisez une solution d'eau et de savon sur le raccord d'entrée de gaz. Si des bulles commencent à se former, fermez la valve de gaz et assurez-vous de sceller correctement le raccordement de gaz avant de répéter le test de fuite de gaz.

** DANGER**

Ce chauffe-eau inclus un raccord de compression de gaz de ½" - ¾" qui est déjà connecté à l'entrée de gaz ½" à la phase de fabrication du produit. Dans l'éventualité que le raccord de compression de gaz ait été retiré, assurez-vous de le connecter en appliquant un scellant à gaz sur les filets d'entrée de gaz de ½" afin d'assurer une étanchéité adéquate du raccordement et d'éviter une fuite de gaz.

** DANGER**

TOUJOURS VÉRIFIER LES FUITES DE GAZ APRÈS L'APPLICATION DE SCELLANT À GAZ.

- ⑦ Appuyer sur le bouton situé au bas du chauffe-eau pour le mettre en position ON (la partie du bouton avec point rouge représente la position ON). Veuillez noter que l'écran LCD ne s'allume pas en appuyant simplement sur la position ON du bouton. L'écran s'allume seulement lorsqu'il y a circulation d'eau à la pression requise dans la tuyauterie du chauffe-eau. Voir l'étape 9 ci-dessous.
  
- ⑧ Appuyer sur le bouton de la pomme de douche pour le mettre en position ON  (ceci permettra le démarrage de circulation de l'eau à l'intérieur du chauffe-eau et à l'activation de séquence d'allumage).
  
- ⑨ Une série de bruit d'étincelles suivis du son d'allumage de la flamme se feront entendre (similaire à un système de BBQ). L'écran LCD s'allumera également à cette étape. Si la flamme ne s'allume pas après 5 secondes, couper l'alimentation en eau et fermez la valve de gaz. Voir la section Dépannage de ce guide pour plus d'information.



Pendant l'allumage de la flamme, n'exposez pas ce chauffe-eau à des vapeurs ou des liquides inflammables.

**IMPORTANT**

- ▶ Ce chauffe-eau est équipé d'un capteur de température d'eau qui éteindra automatiquement la flamme lorsque la température d'eau atteint 140 °F à la sortie.

## RÉGLAGE DE LA TEMPÉRATURE DE L'EAU

**AVERTISSEMENT : CE CHAUFFE-EAU PEUT PRODUIRE DES TEMPÉRATURES D'EAU POUVANT CAUSER DES BRÛLURES GRAVES. FAIRE PREUVE DE PRUDENCE LORS DE L'UTILISATION.**

Suivre les étapes suivantes pour ajuster la température de l'eau :

- ① En premier lieu, fixer la puissance de chauffage du chauffe-eau au minimum en tournant le contrôle d'eau au maximum et le contrôle de gaz au minimum. Activer la séquence de démarrage du chauffe-eau et vérifiez la température de l'eau à la sortie avec votre main.
- ② Augmenter graduellement la température de l'eau en tournant le contrôle de gaz lentement dans le sens des aiguilles d'une montre tout en vérifiant la progression de changement de la température de l'eau à la sortie.
- ③ Si le contrôle de gaz est au maximum et la température de l'eau désirée n'a toujours pas été atteinte, il est possible d'augmenter davantage la température de l'eau en réduisant le débit d'eau. Pour se faire, tourner lentement le contrôle de l'eau dans le sens des aiguilles d'une montre, en vérifiant la progression de changement de la température de l'eau avec votre main jusqu'à ce que la température souhaitée soit atteinte.

**Note :** L'écran digital situé sur le panneau avant du chauffe-eau affiche la température de l'eau à la sortie. Ajustez les contrôles de gaz et d'eau pour atteindre la température désirée.

## SPÉCIFICATIONS TECHNIQUES

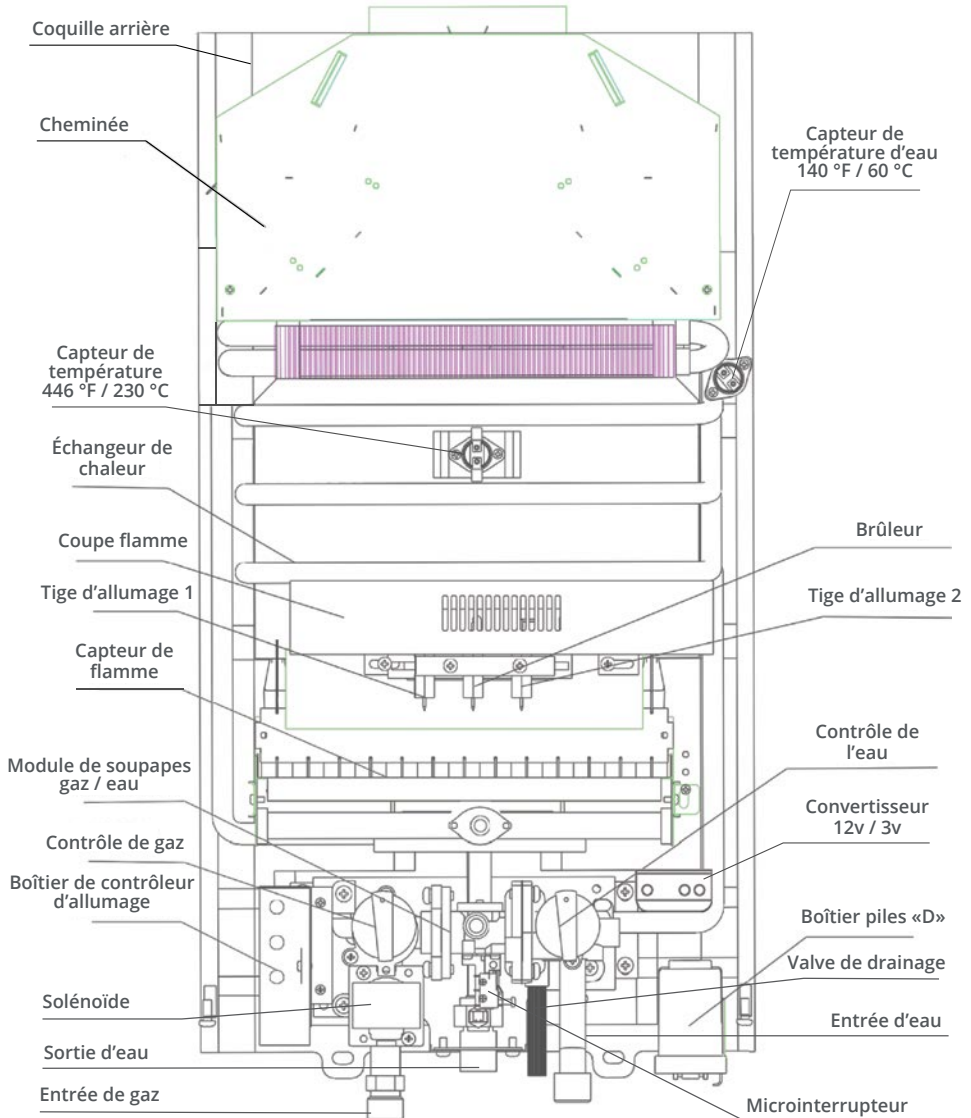

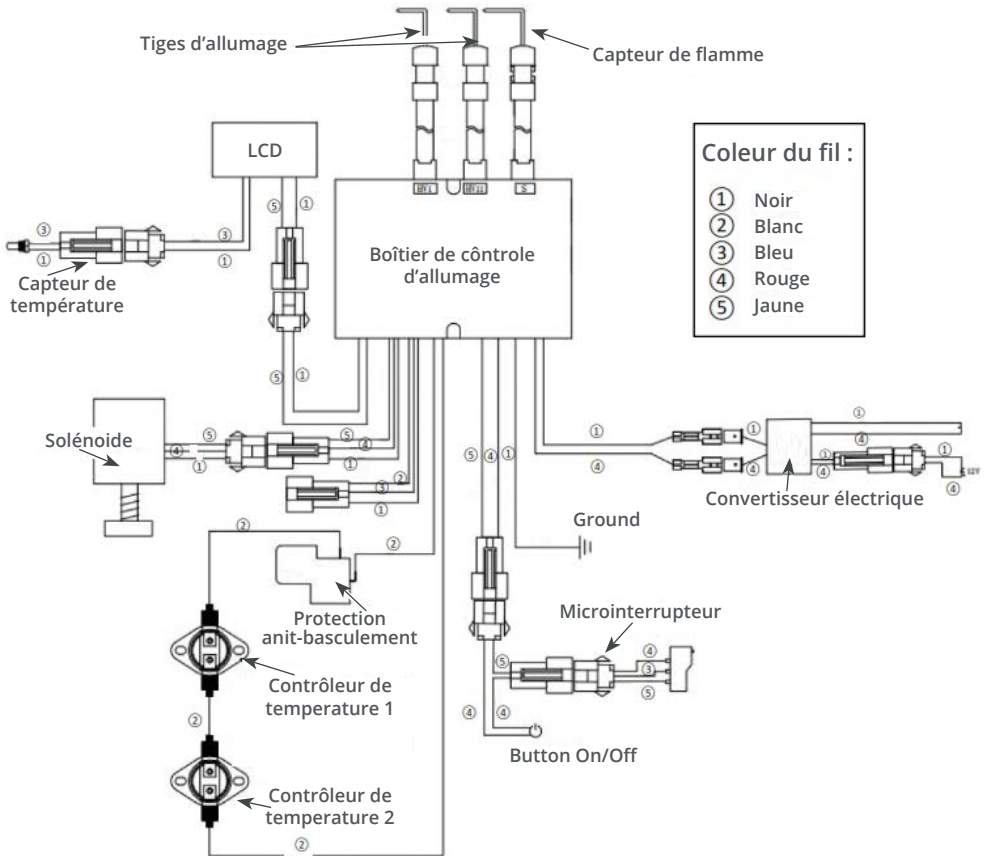

## CHAUFFE-EAU PORTATIF SANS RÉSERVOIR ONSEN 7L

Type de gaz	LP (Propane liquide)
Modèle	7L
Pression d'eau requise	10 – 80 PSI
BTU/h	50 000 BTU
Pression d'admission	11 po. W.C.
Allumage	2 piles de type «D» / 12 volts
Fonctions de sécurité	Protection d'allumage à sec, protection de surpression, protection de surchauffe et protection d'extinction / flamme éteinte
Poids	12.5 lbs
Dimensions	21.85 × 11.89 × 7.05 po.
Raccords eau & gaz	1/2"

## HAUSSE DE TEMPÉRATURE EN RAPPORT AU DÉBIT D'EAU :

Modèle	Réglage du gaz	0.8 GPM / 3.0 LPM	1.2 GPM / 4.5 LPM	1.6 GPM / 6.0 LPM
Onsen 7L	Maximum	78 °F / 43.5 °C	67.5 °F / 37.5 °C	42 °F / 23.5 °C
	Minimum	29.5 °F / 16.5 °C	36 °F / 20 °C	13.5 °F / 7.4 °C

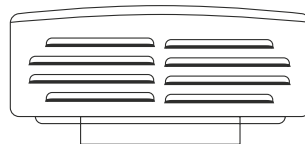
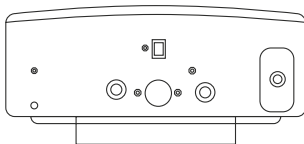

**ATTENTION**

Étiquetez tous les fils avant la déconnexion lors de l'entretien ou réparation du du chauffe-eau. Les erreurs de câblage peuvent entraîner des problèmes de fonctionnement et causer un danger.

**ATTENTION**

S'assurer du bon fonctionnement du chauffe-eau suivant l'entretien ou réparation de celui-ci.

## DRAINAGE / HIVERNISATION DU CHAUFFE-EAU

Les dommages causés par le gel représentent les problèmes les plus courants affectant les chauffe-eaux portatifs et ne sont pas couverts par la garantie. Les dommages dus au gel peuvent facilement être évités en vidant manuellement le chauffe-eau et en l'entreposant dans un endroit chaud lorsqu'il n'est pas utilisé.

Durant les périodes de gel, assurez-vous que le chauffe-eau est entièrement drainé avant l'entreposage en suivant les étapes suivantes :

- 1 Coupez la source d'eau et l'alimentation en gaz.
- 2 Utilisez un tournevis à tête plate pour dévisser la valve de drainage (située au bas du chauffe-eau) dans le sens contraire des aiguilles d'une montre jusqu'à ce que l'eau commence à s'écouler.
- 3 Débranchez les boyaux d'entrée et de sortie d'eau.
- 4 À l'aide d'un compresseur à air, soufflez de l'air comprimé dans l'entrée d'eau (vous remarquerez que l'eau est évacuée par la sortie d'eau) pour drainer tout excès d'eau restant dans la tuyauterie de



l'échangeur de chaleur. Cette procédure permet le drainage complet du chauffe-eau et empêche la tuyauterie interne de geler et d'éclater par temps froid.

- 5 Entreposer dans un endroit chaud.

## INSTRUCTIONS D'ENTRETIEN ET DE NETTOYAGE

- 1 Assurez-vous de garder la zone d'installation du chauffe-eau dégagée et exempte de matériaux combustibles, d'essence et d'autres liquides et vapeurs inflammables.
- 2 Pendant l'utilisation du chauffe-eau, ne pas obstruer le flux d'air de combustion et de ventilation de celui-ci.
- 3 Vérifiez visuellement que la flamme du brûleur pendant son utilisation ne présente pas de combustion anormale (ex : retour de flamme, extinction, flamme jaune ou fumée noire).
- 4 Détartrez votre chauffe-eau au moins une fois par an pour éviter tout entartrage à l'intérieur de la tuyauterie. Pour se faire, vous pouvez utiliser une solution d'eau et de vinaigre et faire circuler à l'intérieur de la tuyauterie pendant environ 5 minutes.

## DÉPANNAGE

### LE BRUIT D'ÉTINCELLES NE SE FAIT PAS ENTENDRE ET LA FLAMME NE S'ALLUME PAS

- ▶ Vérifiez que le bouton ON / OFF au bas du chauffe-eau est à la position ON (la partie du bouton avec point rouge représente la position ON).
- ▶ Assurez-vous que les piles soient en bon état et qu'elles soient correctement insérées. Si vous utilisez la fonction 12 volts pour l'allumage, assurez-vous que l'accessoire 12 volts soit correctement connecté aux deux extrémités (chauffe-eau et source d'alimentation 12 volts). Assurez-vous que la source d'alimentation 12 volts (ex : batterie 12 volts) soit en bon état et qu'elle fonctionne correctement.
- ▶ Assurez-vous que le boyau d'entrée d'eau est raccordé à l'entrée d'eau du chauffe-eau (raccord d'extrême droite) et que le boyau de la pomme de douche est raccordé à la sortie d'eau (raccord du milieu). Le chauffe-eau ne s'allumera pas si les connexions sont inversées.
- ▶ Vérifiez qu'il n'y a pas de débris au niveau de l'ouverture du raccord d'entrée d'eau du chauffe-eau. La présence de débris pourrait causer un blocage et affecter la pression d'eau entrante, ce qui pourrait empêcher la flamme de s'allumer.
- ▶ Assurez-vous d'avoir une pression d'eau entre 10 et 80 PSI. La principale cause des problèmes d'allumage se résume à une pression d'eau insuffisante. Le chauffe-eau nécessite une constante pression d'eau entre 10 PSI et 80 PSI pour que la flamme demeure allumée.  
**Note :** La pression de l'eau municipale est généralement évaluée à 60 PSI, tandis que la plupart des pompes à eau sont évaluées à 40 - 60 PSI.
- ▶ Si vous utilisez une pompe à eau pour fournir la pression d'eau au chauffe-eau et éprouvez des difficultés, tester le chauffe-eau en le rac-

cordant à la pression de l'eau municipale. Les pompes à eau peuvent parfois fournir des résultats mitigés en fonction de la configuration de connexion entre pompe et chauffe-eau. De raccorder le chauffe-eau à une source de pression d'eau alternative représente le moyen le plus efficace pour déterminer la cause du problème : installation / pression d'eau inadéquate ou chauffe-eau défectueux.

- ▶ Vérifier pour des câbles débranchés à l'intérieur du chauffe-eau. Si un câble est débranché, il n'y aura aucun bruit d'étincelles provenant du système d'allumage. Pour vérifier les câbles, assurez-vous que l'alimentation en gaz est coupée, retirez les contrôles de plastique du régulateur de gaz et d'eau, puis retirez les vis qui maintiennent le panneau avant en place. Retirez le panneau avant et localisez les câbles débranchés au bas du chauffe-eau.
- ▶ Le boîtier de contrôleur d'allumage peut être défectueux. Veuillez contacter **Onsen** à [support@onsenproduits.ca](mailto:support@onsenproduits.ca) ou au **800-996-5559**.

## LE BRUIT D'ÉTINCELLES SE FAIT ENTENDRE MAIS LA FLAMME NE S'ALLUME PAS

- ▶ Assurez-vous que de la bouteille de propane n'est pas épuisée et que la valve de gaz est ouverte.
- ▶ Vérifiez qu'il n'y a aucun blocage au niveau du raccord d'entrée de gaz du chauffe-eau ainsi qu'à l'ouverture du boyau du régulateur de gaz. La présence de débris causant un blocage pourrait empêcher le gaz de circuler normalement au brûleur du chauffe-eau.
- ▶ Le câble reliant le solénoïde au boîtier de contrôle d'allumage est déconnecté. Retirez les contrôles de gaz et d'eau en plastique, puis retirez les vis qui maintiennent le panneau avant en place. Soulevez le panneau avant et localisez le câble débranché. Veuillez vous référer au diagramme de la section "Spécifications techniques" pour localiser l'emplacement du solénoïde.

- ▶ Le solénoïde peut être défectueux. Veuillez contacter **Onsen** à [support@onsenproduits.ca](mailto:support@onsenproduits.ca) ou au **800-996-5559**.

## LE CHAUFFE-EAU S'ÉTEINT ENVIRON 10 SECONDES APRÈS L'ALLUMAGE

- ▶ Le capteur de température de l'eau peut être défectueux. Veuillez contacter **Onsen** à [support@onsenproduits.ca](mailto:support@onsenproduits.ca) ou au **800-996-5559**.

## LE CHAUFFE-EAU S'ÉTEINT À DIFFÉRENTS INTERVALLES DE TEMPS APRÈS L'ALLUMAGE

- ▶ Le chauffe-eau est équipé d'un capteur de température d'eau qui, par mesure de sécurité, éteindra la flamme automatiquement lorsque la température atteint 140 °F. Pour redémarrer le chauffe-eau, fixer le bouton de pomme de douche en position OFF pour couper le débit d'eau, puis fixer à nouveau le bouton de pomme de douche en position ON pour réactiver le débit d'eau et l'unité redémarrera normalement.
- ▶ Lors de conditions de vents forts, il est possible que la flamme du chauffe-eau s'éteigne. Installer et testez le chauffe-eau dans un endroit sans ou à faible vent.
- ▶ Assurez-vous de connecter le chauffe-eau à une source de pression d'eau soutenue de 10 à 80 PSI. Des baisses soudaines de pression d'eau causées par une pompe à eau ou une source d'eau municipale peuvent causer l'extinction aléatoire de la flamme. Testez le chauffe-eau en le connectant à une source de pression d'eau alternative pour vous assurer que la pression d'eau est bel et bien en cause et non une défectuosité au niveau du chauffe-eau.
- ▶ Lorsqu'une pompe à eau est utilisée pour fournir la pression d'eau à deux applications simultanément (ex : conduite d'eau froide et conduite d'eau chaude via le chauffe-eau), divisant la pression en deux, il est possible que la pression fournie au chauffe-eau soit insuffisante. Testez en connectant uniquement la pompe au chauffe-eau pour vous assurer que celui-ci soit alimenté avec une pression d'eau adéquate pour que l'allumage se produise.

## SOUTIEN

Modèle : **Onsen 7L**

Pour une assistance en français ou en anglais ou pour obtenir des pièces de remplacement contactez **Onsen** à :

**support@onsenproduits.ca** ou composez le **800-996-5559**.

### Onsen

2181 rue de la Métropole  
Longueuil, QC J4G 1S5 Canada

## GARANTIE LIMITÉE ONSEN

### Garantie limitée

La garantie limitée de votre produit Onsen couvre tout défaut de matériel ou de fabrication du produit dans des conditions normales d'utilisation et d'entretien, lorsqu'il est installé et utilisé conformément au guide d'utilisation.

Au cours de la période de garantie, Onsen s'engage à réparer ou remplacer gratuitement les pièces ou produits défectueux causés par des défauts de fabrication ou de matériel, dans des conditions d'utilisation normales lorsqu'ils sont installés et utilisés conformément au guide d'utilisation.

*À l'exception des clauses expressément stipulées dans les présentes, il n'existe aucune déclaration ou garantie de quelque nature que ce soit, expresse ou implicite, quant à la qualité marchande ou à l'adaptation à un usage particulier des biens liés aux termes de ce document. Le recours exclusif de l'acheteur est limité à la réparation ou au remplacement des biens vendus, à la discrétion de Onsen.*

*Onsen ne sera pas tenu pour responsable des dommages accidentels ou non accidentels.*

### Période de garantie limitée

La période de garantie se définit comme suit :

- **2 ANS** sur pièces à compter de la date d'achat
- **30 JOURS** sur accessoires à compter de la date d'achat

### Limitations et exclusions de responsabilité de la garantie

La présente garantie limitée est annulée si le bris ou défectuosité du produit est causée par l'une des situations suivantes :

- ① De toute utilisation ou manipulation négligente, d'une mauvaise utilisation, d'un manque d'entretien ou de toute utilisation non conforme au guide d'utilisation Onsen.
- ② Dommages ou bris causés par le gel.
- ③ Installation en milieu corrosif ou tout autre environnement néfaste pour le produit.
- ④ Utilisation du produit avec une eau de mauvaise qualité.
- ⑤ Pression d'eau ou de gaz inadéquate ou incorrecte.
- ⑥ Accumulation de calcaire.
- ⑦ Utilisation en tant que chauffe-eau pour piscines.
- ⑧ Utilisation pour le chauffage de l'eau en circuit fermé (ex : plancher radiant hydronique).
- ⑨ Cas de force majeure.

### Réclamations - garantie limitée et frais d'expédition

Toutes demandes de réclamation doivent être préalablement approuvées par Onsen avant l'expédition des produits et / ou des pièces de remplacement.

Toutes les expéditions qui n'ont pas été approuvées par Onsen et qui sont en lien avec la garantie seront à la charge de l'expéditeur.

Pour les demandes de garantie approuvées, la responsabilité des frais d'expédition sera attribuée comme suit :

- ▶ Durant **60 JOURS** à compter de la date d'achat : les frais d'expédition par voie terrestre, au Canada et sur le territoire continental des États-Unis seront couverts par Onsen.
- ▶ Après **60 JOURS** suivant la date d'achat : le client est responsable pour les frais d'expédition.

SUPPORT@ONSENPRODUCTS.COM  
ONSENPRODUCTS.COM  
ONSENPRODUCTS.CA  
**800.996.5559**

The logo for Onsen features the word "onsen" in a white, lowercase, sans-serif font. A small blue triangle is positioned above the letter 'n', and a small red triangle is positioned below the letter 'n'.