



ZIPPITY

C'est Facile!

CLÔTURE À PIQUETS EN VINYLE ENSEMBLE DE 2 MADISON

(30" H X 56½" L)
(76,2 X 143,5 cm)

60 MIN

Temps approximatif d'assemblage

*Voulez-vous voir un vidéo pour
comment assembler ce produit?*

Balayez le code QR



INSTRUCTIONS D'ASSEMBLAGE ZP19001

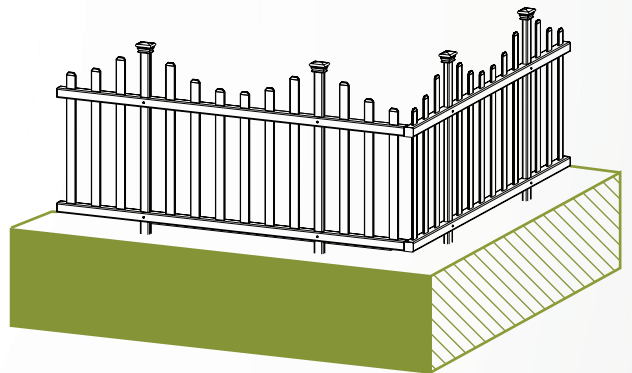

INFORMATIONS GÉNÉRALES

! IMPORTANT

- + Vérifiez l'intérieur des plus grosses pièces dans votre boîte pour d'autres matériaux.
- + Durant l'assemblage des pièces, placez-les sur une surface non-abrasive (e.g. boîte d'expédition) pour éviter les rayures.
- + Nous recommandons une espace d'environ 5'x 8' (1,5 x 2,4 m) pour l'assemblage sans obstruction.
- + Vous ne devez pas avoir besoin de force excessive en assemblant ces pièces.

PIÈCES MANQUANTES OU ENDOMMAGÉES?

VISITEZ NOTRE SITE WEB EN PREMIER, POUR NOUS PERMETTRE DE VOUS AIDER IMMÉDIATEMENT!

Même si beaucoup d'attention fût pris durant l'emballage et la manutention de ce produit, des problèmes peuvent parfois se produire. Si vous trouvez des pièces manquantes, endommagées ou défectueuses, s.v.p. visitez notre site web pour commander des pièces de remplacement. Si vous découvrez n'importe quel autre problème avec votre produit, s.v.p. contactez notre département des services à la clientèle.

 parts.nychbrands.com

 support@zippity-outdoor.com

 **704-892-5222 / 877-234-6196**

Les agents des services à la clientèle sont disponibles pour prendre des appels durant les jours ouvrables de 08:00 h à 17:00 h, heure de l'Est. Si vous appelez hors des heures de service, s.v.p. laissez un message dans notre boîte vocale.

Pour vous aider plus rapidement et exactement, s.v.p. avez le numéro de pièce de référence **ZP19001** et le nom spécifique de la pièce qui peut être trouvé sur la prochaine page. Il serait utile si vous pouvez aussi fournir le numéro de lot, ce qui est le numéro estampé sur le bout de la boîte.

BESOIN D'AIDE POUR L'ASSEMBLAGE?

Si vous avez des problèmes avec l'assemblage ou l'installation de ce produit, nous sommes heureux de vous aider avec le procédé, donc **s.v.p. donnez-nous un appel au 704-892-5222 / 877-234-6196.**



BESOIN DE FAIRE UN RETOUR?

Si pour aucune raison vous avez besoin de retourner ce produit, s.v.p. permettez-nous premièrement d'essayer de résoudre vos problèmes. Si vous voulez encore retourner le produit, **vous aurez besoin d'initier le retour avec l'établissement d'où vous avez initialement acheté le produit.**

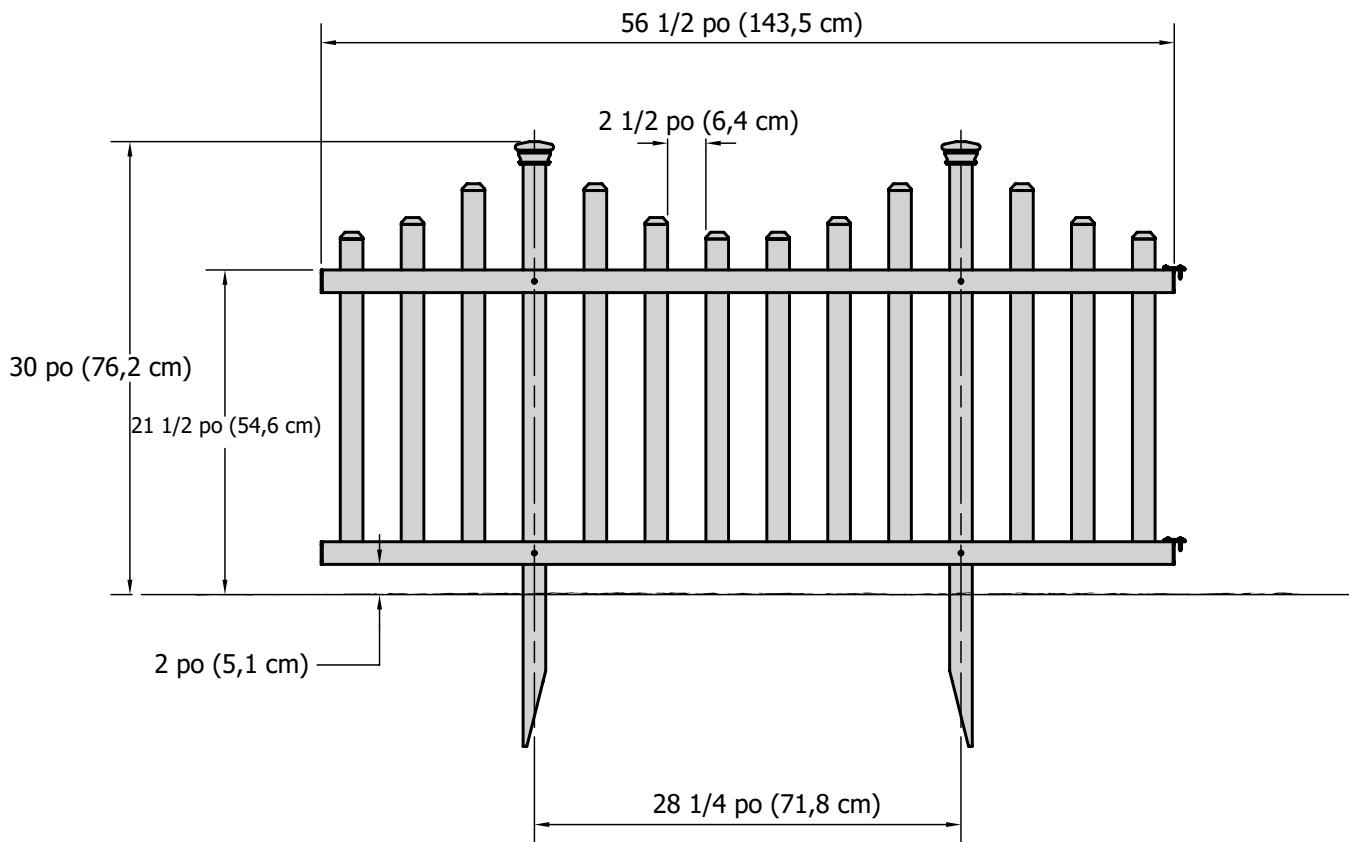
DIMENSIONS ET SPÉCIFICATIONS DE PRODUIT EN DÉTAIL

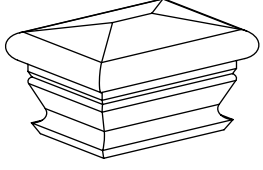
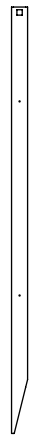
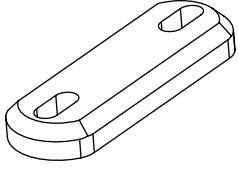
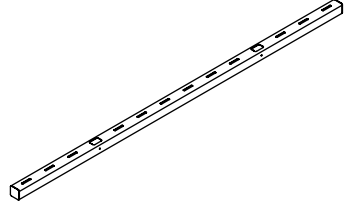
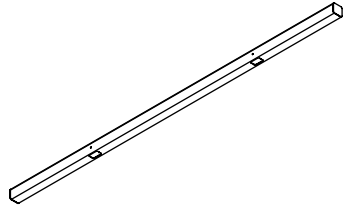
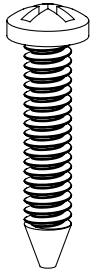

ÉTAPE 1: POSITIONNEZ LES PIÈCES

<p>A ▶</p>  <p>Capuchon de poteau (4)</p>	<p>B ▶</p>  <p>Poteau (4) $\frac{7}{8}'' \times 1\frac{1}{2}'' \times 39\frac{1}{2}''$ $2,2 \times 3,8 \times 100,3$ cm</p>	<p>F ▶</p>  <p>Agrafe de joint (4)</p>
<p>C ▶</p>  <p>Barre supérieure (2) $1\frac{1}{2}'' \times 1\frac{1}{2}'' \times 56\frac{1}{2}''$ $3,8 \times 3,8 \times 143,5$ cm</p>	<p>D ▶</p>  <p>Barre inférieure (2) $1\frac{1}{2}'' \times 1\frac{1}{2}'' \times 56\frac{1}{2}''$ $3,8 \times 3,8 \times 143,5$ cm</p>	<p>G ▶</p>  <p>Vis auto-foruseuse en acier inoxydable de $\frac{3}{4}''$ (19 mm) (24)</p>
<p>E ▶</p>  <p>Piquet (24) #1(8) - $\frac{1}{4}'' \times 1\frac{1}{2}'' \times 25\frac{1}{8}''$ (0,64 x 3,8 x 63,8 cm) #2(8) - $\frac{1}{4}'' \times 1\frac{1}{2}'' \times 23''$ (0,64 x 3,8 x 58,4 cm) #3(8) - $\frac{1}{4}'' \times 1\frac{1}{2}'' \times 21\frac{7}{8}''$ (0,64 x 3,8 x 55,6 cm)</p>		

ÉTAPE 2: ASSEMBLEZ CHARPENTE DE CLÔTURE

ÉTAPE 2,1

► Positionnez les deux barres comme illustré et glissez deux poteaux (B) à travers les gros trous dans les barres supérieure (C) et inférieure (D) jusqu'au point où les trous pré-perçés dans les deux barres sont alignés avec ceux dans les deux poteaux.

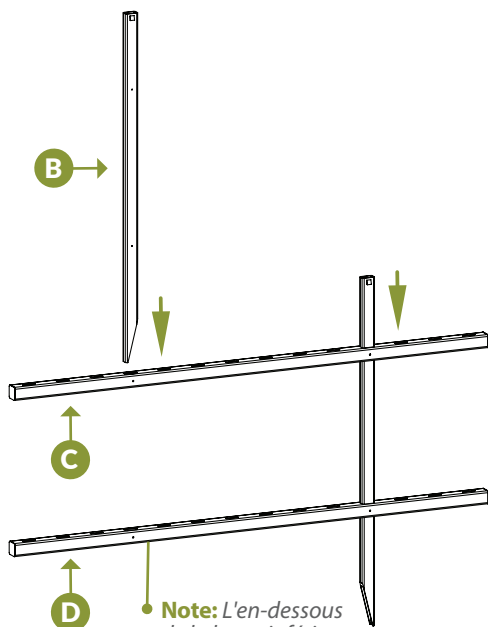

Note: L'en-dessous de la barre inférieure est solide en comparaison avec la barre supérieure, qui a des trous des deux côtés.

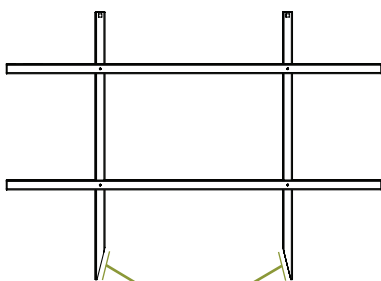

Note: Orientez le bas des poteaux comme illustré.

ÉTAPE 2,1

► Fixez les barres aux poteaux avec (8) vis auto-foreuses en acier inoxydable de 3/4" (19 mm) (G) des deux côtés des barres comme illustré.

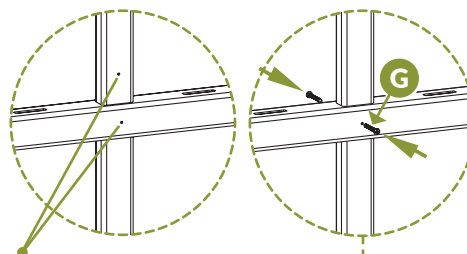

Note: Alignez les trous.

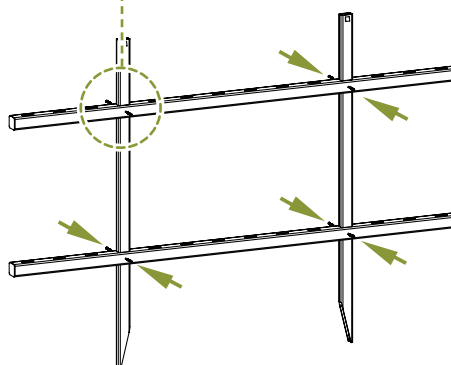

ÉTAPE 3: INSTALLEZ LES PIQUETS

ÉTAPE 3,1 ▶

▶ Les piquets (E) sont identifiés 1, 2, et 3 pour créer une configuration chantournée comme illustré. Glissez chacune à travers la barre supérieure et dans la barre inférieure.

Note: Les languettes au bas des piquets sont conçues pour entrer la barre inférieure, et se fixer en place. Pour enlever un piquet, insérez un couteau à beurre gentiment dans la barre inférieure comme illustré, et tirez lentement sur le piquet vers le haut.

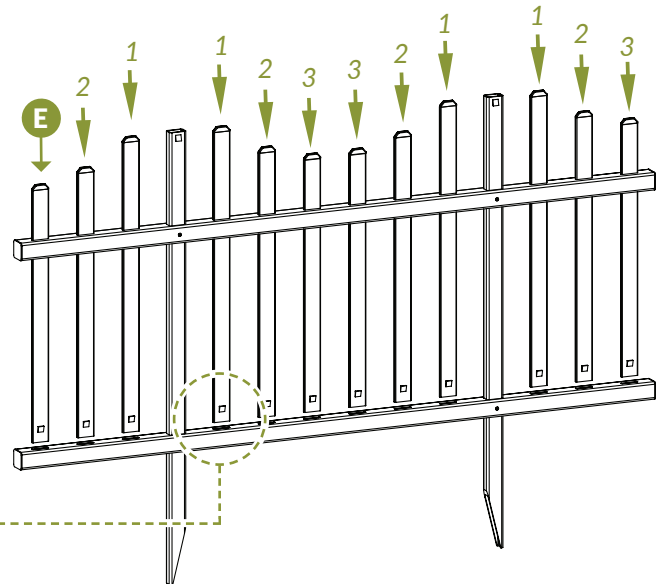
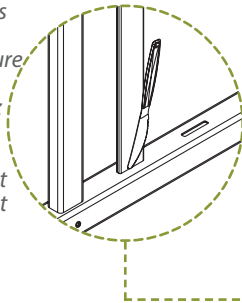

ÉTAPE 4: INSTALLEZ CLÔTURE DANS LE SOL

ÉTAPE 4,1 ▶

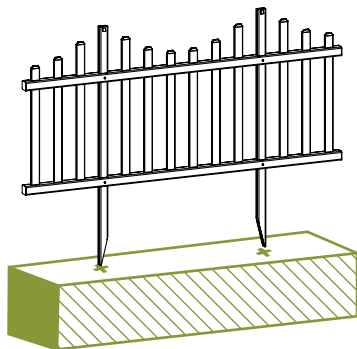

▶ Placez la clôture à la position désirée, et identifiez la position des poteaux.

ÉTAPE 4,2 ▶

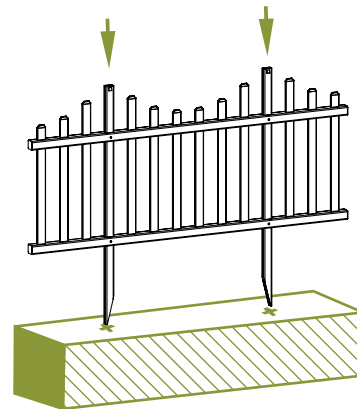

▶ Essayez de pousser le produit dans le sol comme illustré.

ÉTAPE 4,3 ▶

► **Option pour sol dur:** Si votre sol est trop dur, ou si vous avez plus que 3 ou 4 panneaux à installer, s.v.p. considérez ces options:

1. Utilisez une vrille de tarière de 1 $\frac{3}{4}$ " (4,4 cm) de diamètre (typiquement utilisée pour planter des bulbes de tulipes) comme illustré (\$15-\$20 chez Amazon.com).
2. Creusez un trou d'environ 12" à 16" (30,5 à 40,5 cm) de creux aux positions désirées et remplissez les trous avec de l'eau, comme illustré.
3. Enfoncez les poteaux de clôture dans les trous.

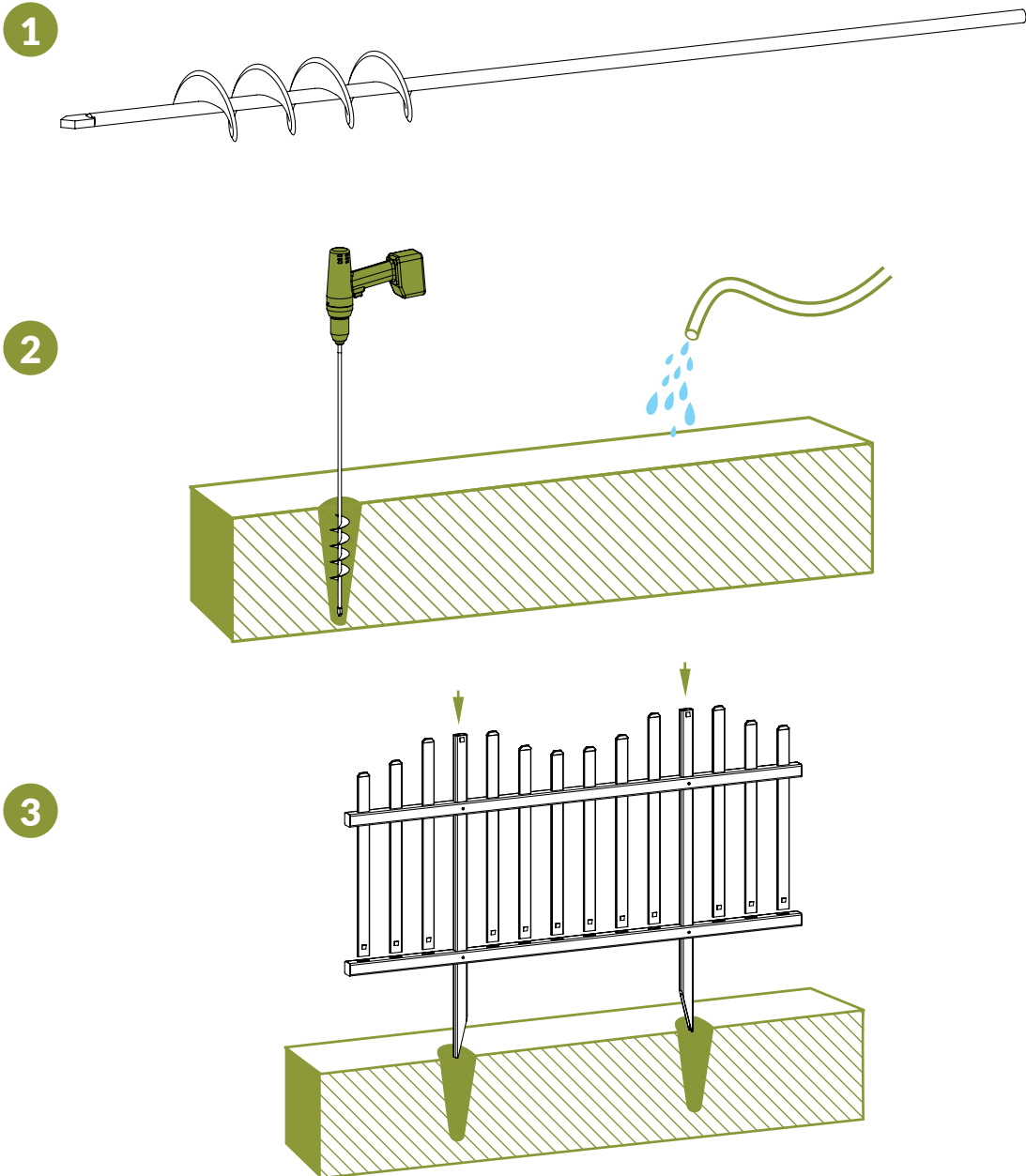

ÉTAPE 4,4 ▶

1: Ramollissez les premiers 4" (10,2 cm) du sol avec les griffes de marteau fendu comme illustré.

2: Ajoutez de l'eau pour ramollir la terre.

3: (Recommandé) Utilisez un bloc en bois pour protéger la tête de poteau et martelez chaque poteau gentiment dans le sol.

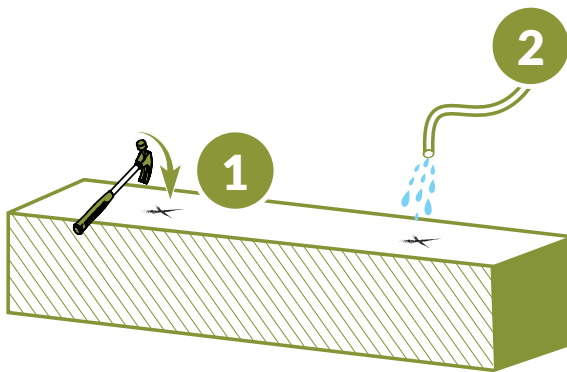

ÉTAPE 4,5 ▶

▶ Nivelez l'unité assemblée, et compactez la terre autour de chaque pied de poteau.

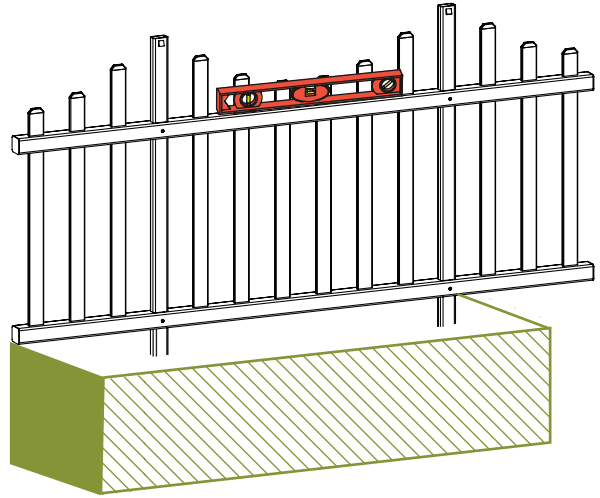

ÉTAPE 4,6 ▶

▶ Poussez les capuchons de poteau (A) au-dessus des têtes des poteaux comme illustré. Les capuchons de poteau se fixeront en place.

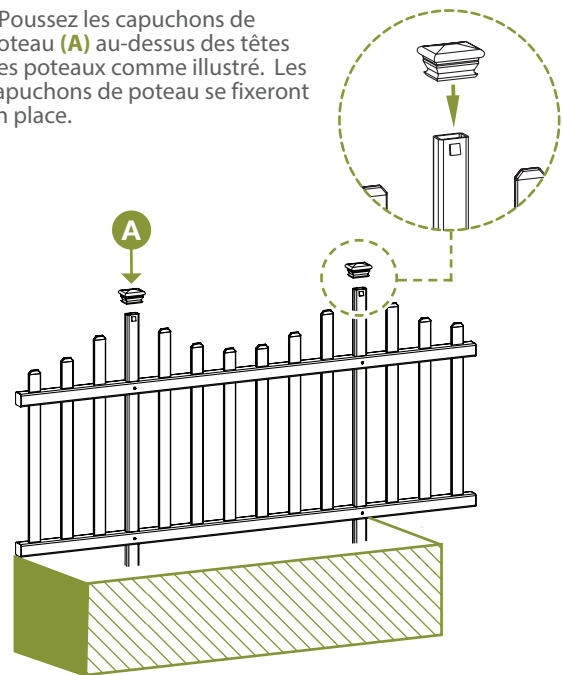
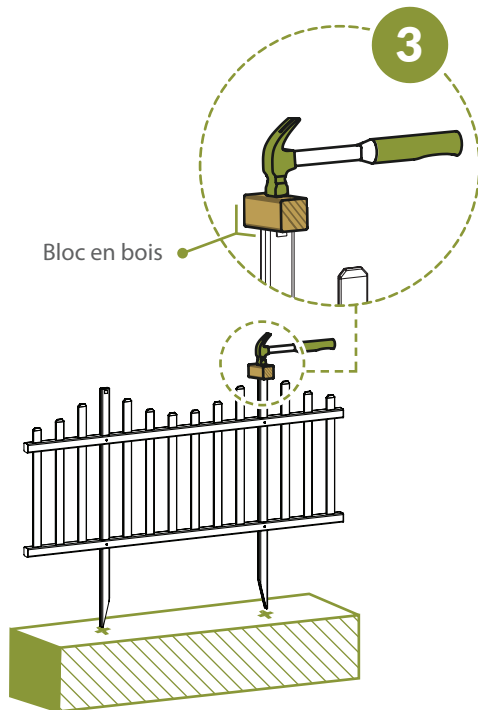

ÉTAPE 1: FIXEZ LES AGRAFES DE JOINT

ÉTAPE 5,1

► Fixez les agrafes de joint (F) en les vissant en place dans les hauts des barres supérieure et inférieure comme illustré. Les vis sont auto-foreuses.

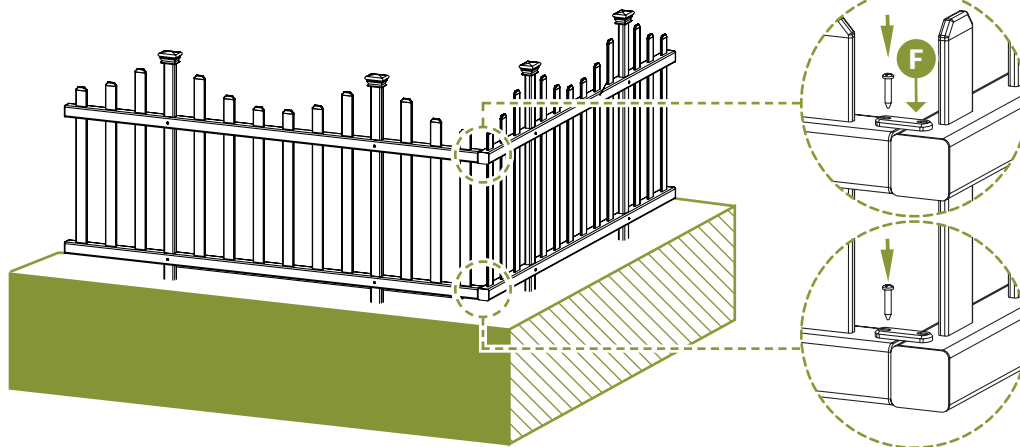

ÉTAPE 5,2

► Fixez le bout opposé de l'agrafe de joint comme illustré.

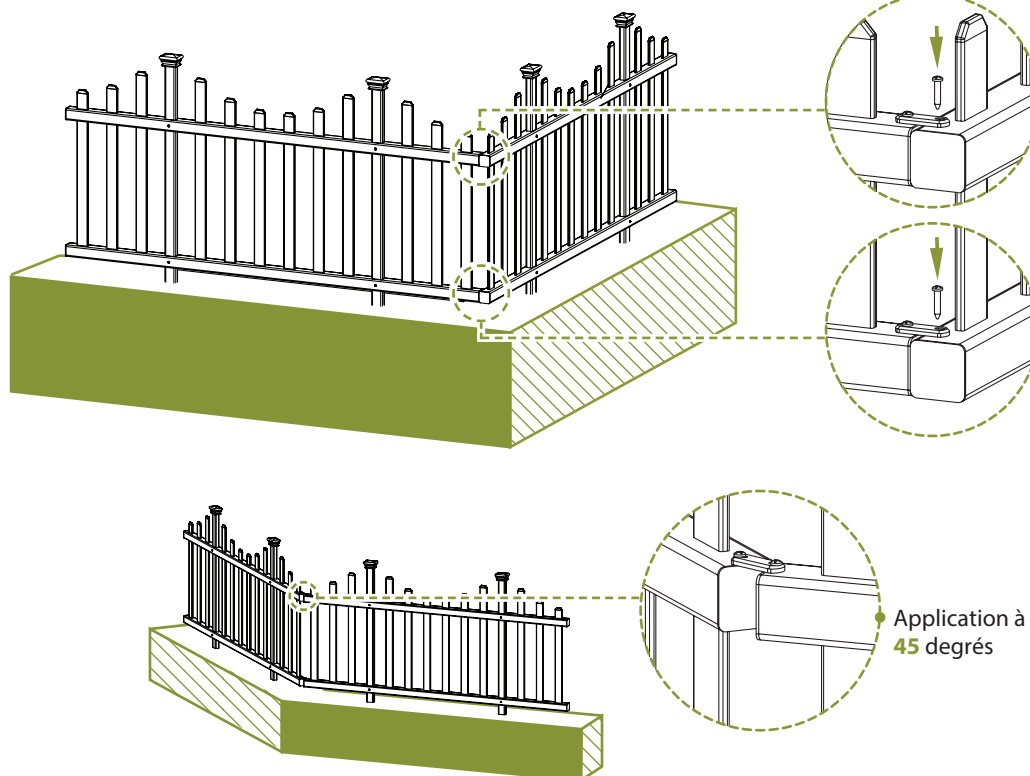



ZIPPITY

C'est Facile!



6935 Reames Rd. Ste. K.
Charlotte, NC 28216



support@zippity-outdoor.com

704-892-5222
877-234-6196



WWW.ZIPPITY-OUTDOOR.COM