

Miele



en Operating Instructions Canister Vacuum Cleaner

fr Mode d'emploi Aspirateur-chariot

HS14

M.-Nr. 10 852 962

en	5
fr	30

Only Miele FilterBags, filters and accessories with the "Original Miele" logo can be used with this vacuum. Only then can the suction power of the vacuum cleaner reach its optimum potential creating the best possible cleaning results.

USE OF NON-MIELE COMPONENTS MAY VOID THE WARRANTY.

 The use of FilterBags made of paper or a similar material, or FilterBags with a cardboard retaining plate can lead to serious damage to the vacuum cleaner and may void the warranty, just as with the use of FilterBags without the "Original Miele" logo.

The "Original Miele" Logo will appear on the packaging or directly on the FilterBag.



Purchasing new FilterBags and filters

Original Miele FilterBags and filters can be purchased from an authorized Miele vacuum dealer or by visiting the Miele store at www.mieleusa.com/www.miele.ca.

en - Contents

IMPORTANT SAFETY INSTRUCTIONS	5
Caring for the environment	11
Appliance description	12
References to illustrations	14
Electrobrush / Turbobrush Operating Instructions	14
Preparing for use	14
Use	16
Parking, transport and storage	18
Maintenance	18
Purchasing new FilterBags and filters	19
Ordering the correct FilterBags and filters	19
When to change the FilterBag	19
How the FilterBag change indicator works	20
How to replace the FilterBag	20
When to change the motor protection filter.....	20
How to change the motor protection filter	20
When to replace the exhaust filter	21
How to replace the AirClean filter	21
Replacing the Active AirClean 50 and HEPA AirClean 50 exhaust filters	21
Replacing one type of exhaust filter with another	22
When changing the filter, please note:	22
When to change the thread catchers?	22
How to replace the thread lifters	22
Cleaning the roller on the AllTeQ floorhead	22
Cleaning and care	23
Frequently Asked Questions	24
Technical Service	25
Contact in case of fault	25
Warranty	25
Optional accessories	25
Limited Warranty - Vacuum Cleaners USA	27

en - IMPORTANT SAFETY INSTRUCTIONS

This vacuum cleaner complies with current safety requirements. Inappropriate use can, however, lead to personal injury and damage to property.

To avoid the risk of accidents and damage to the vacuum cleaner, please read the operating instructions carefully before using it for the first time. They contain important information on its safety, operation and maintenance.

Keep these operating instructions in a safe place and pass them on to any future user.

Always disconnect the vacuum cleaner from the power supply when you have finished using it, before changing any accessories, as well as for maintenance work and cleaning. Turn the vacuum cleaner off and unplug it.

Correct use

- ▶ This vacuum cleaner is intended for cleaning flooring in domestic households and similar residential environments.
- ▶ This vacuum cleaner can be used for all normal cleaning of carpets, rugs and hard flooring.
- ▶ This vacuum cleaner is not intended for outdoor use.
- ▶ This vacuum cleaner is intended for use at altitudes of up to 13000 ft (4000 m) above sea level.
- ▶ The vacuum cleaner must only be used to vacuum dry floor surfaces. Do not use on people and animals. Any other usage, modification or alteration is not supported by the manufacturer and could be dangerous.

en - IMPORTANT SAFETY INSTRUCTIONS

▶ Persons which lack physical, sensory or mental abilities or experience with the machine should not use it without supervision or instruction by a responsible person.

Safety with children

▶ Danger of suffocation! Ensure that any plastic wrappings, bags, etc. are disposed of safely and kept out of the reach of children.

▶ Do not allow the vacuum cleaner to be used as a toy. Close attention is necessary when used near children.

WARNING

To reduce the risk of fire, electric shock or injury:

▶ Check the voltage rating of the vacuum cleaner before connecting the power cord to an electrical outlet. Your power source should correspond with the voltage rating plate located on the underside of the vacuum. Use only household AC outlets. Never use DC power sources. If you are not sure of your home's voltage supply, consult a qualified electrician. Connecting the vacuum cleaner to a higher voltage than indicated in these instructions may result in damage to the vacuum cleaner or injury.

▶ To reduce the risk of electric shock, this appliance has a polarized plug (one blade is wider than the other.) This plug will fit in a polarized outlet only one way. If the plug does not fit fully in the outlet, reverse the plug. If it still does not fit, contact a qualified electrician to install the proper outlet. Do not alter the plug in any way.

en - IMPORTANT SAFETY INSTRUCTIONS

Technical safety

- ▶ Before using the vacuum cleaner and its accessories, check for any visible signs of damage. Do not use a damaged appliance.
- ▶ Ensure that the connection data on the data plate of the vacuum cleaner (voltage and frequency) match the household power supply. Without modifications, the vacuum cleaner is suited for 50Hz or 60Hz.
- ▶ The electrical outlet must be fitted with a 15 A fuse.
- ▶ Reliable and safe operation of this vacuum cleaner can only be assured if it has been connected to the electricity supply.
- ▶ The socket on the vacuum cleaner (depending on model) must only be used for the Miele Electrobrushes listed in these operating instructions.
- ▶ The Miele Powerbrush is a motor driven accessory for use only with Miele vacuum cleaners. For safety reasons, the vacuum cleaner must not be used with an Powerbrush produced by another manufacturer.
- ▶ Repairs must only be performed by an authorized service agent in accordance with national and local safety regulations. Unauthorized repairs could cause injury or machine damage. Otherwise the warranty will be void.

en - IMPORTANT SAFETY INSTRUCTIONS

- ▶ Do not pull or carry the vacuum cleaner by the power cord, and be careful not to damage the cord when withdrawing the plug from the socket. Keep the cord away from sharp edges and do not let it get pinched, for example, under a door. Avoid running the vacuum cleaner over the cord. This could damage the cord, plug or socket. The appliance must not be used if any of these have suffered damage.
- ▶ Do not use the vacuum cleaner if the power cord is damaged. If the power cord is damaged it must be replaced together with the cord reel. For safety reasons this must only be done by Miele Technical Service or a Miele authorized service technician.
- ▶ Do not allow the vacuum cleaner or Electrobrush, electric wand or electric hose to get wet. Clean only with a dry or slightly damp cloth. If any moisture gets into the appliance, danger of electric shock.
- ▶ The Electrobrush, electric wand and electric hose contain power cords. The plug connectors must not come in contact with water. Danger of electric shock. They should only be cleaned with a dry cloth.

en - IMPORTANT SAFETY INSTRUCTIONS

- ▶ Repairs should only be carried out by a Miele-authorized service technician. Repairs and other work by unqualified persons can cause considerable danger to users.
- ▶ Defective components should be replaced by Miele original parts only. Only with these parts can safety of the appliance be assured as intended by the manufacturer.

Proper use

- ▶ To avoid the risk of damage, do not use the vacuum cleaner without the FilterBag, dust compartment filter and exhaust filter in place.
- ▶ The dust compartment cover will not close without a FilterBag inserted. Do not force it.
- ▶ Do not vacuum up anything which has been burning or smoking, e.g., cigarettes, ashes or hot ash, whether glowing or apparently extinguished.
- ▶ Do not use the vacuum cleaner to vacuum up any water, liquid or damp dirt. Wait until any freshly cleaned or shampooed rugs or carpets are completely dry before attempting to vacuum.
- ▶ Do not use the vacuum cleaner to vacuum toner dust. Toner, such as that used in printers and photocopiers, can conduct electricity.
- ▶ Do not vacuum up any flammable or combustible liquids or gases and do not vacuum in areas where such substances are stored.
- ▶ Do not vacuum at head height and do not let the suction get anywhere near a person's head.

en - IMPORTANT SAFETY INSTRUCTIONS

Accessories

- ▶ To avoid the risk of injury when vacuuming with a Miele Powerbrush or Turbobrush, do not touch the rotating roller brush.
- ▶ It is not advisable to vacuum directly with the handle, i.e., without an accessory attached, as the rim could get damaged and you could hurt yourself on sharp edges.
- ▶ Only use genuine FilterBags, filters and accessories with the “Original Miele” logo on them. Otherwise the manufacturer cannot guarantee the safety of the product.

California Proposition 65

THE FOLLOWING WARNING IS REQUIRED BY THE STATE OF CALIFORNIA FOR CALIFORNIA RESIDENTS ONLY:

 **WARNING:**
Cancer and Reproductive Harm -
www.P65Warnings.ca.gov.

SAVE THESE INSTRUCTIONS

Disposal of the packing material

The cardboard box and packing materials protect the appliance during shipping. They have been designed to be biodegradable and recyclable.

Ensure that any plastic wrappings, bags, etc. are disposed of safely and kept out of the reach of children. Danger of suffocation!

Disposing of the FilterBags and filters

Filterbags and filters are made from environmentally friendly materials, and can be disposed of with the normal household waste, as long as they have been used exclusively for general household dust.

Disposing of your old appliance

Before disposing of your old appliance remove the FilterBag and filters and dispose of them with your household waste.

Electronic and electrical appliances contain many valuable materials. They also contain certain materials, compounds and components which were essential for their correct functioning and safety. These could be hazardous to your health and to the environment if disposed of with general waste or if handled incorrectly. Please do not, therefore, dispose of your old appliance with general waste.

Instead, please make use of officially designated collection and disposal points to dispose of and recycle electrical and electronic appliances. By law, you are solely responsible for deleting any personal data from the appliance prior to disposal. Please ensure that your old appliance poses no risk to children while being stored for disposal.

en - Appliance description

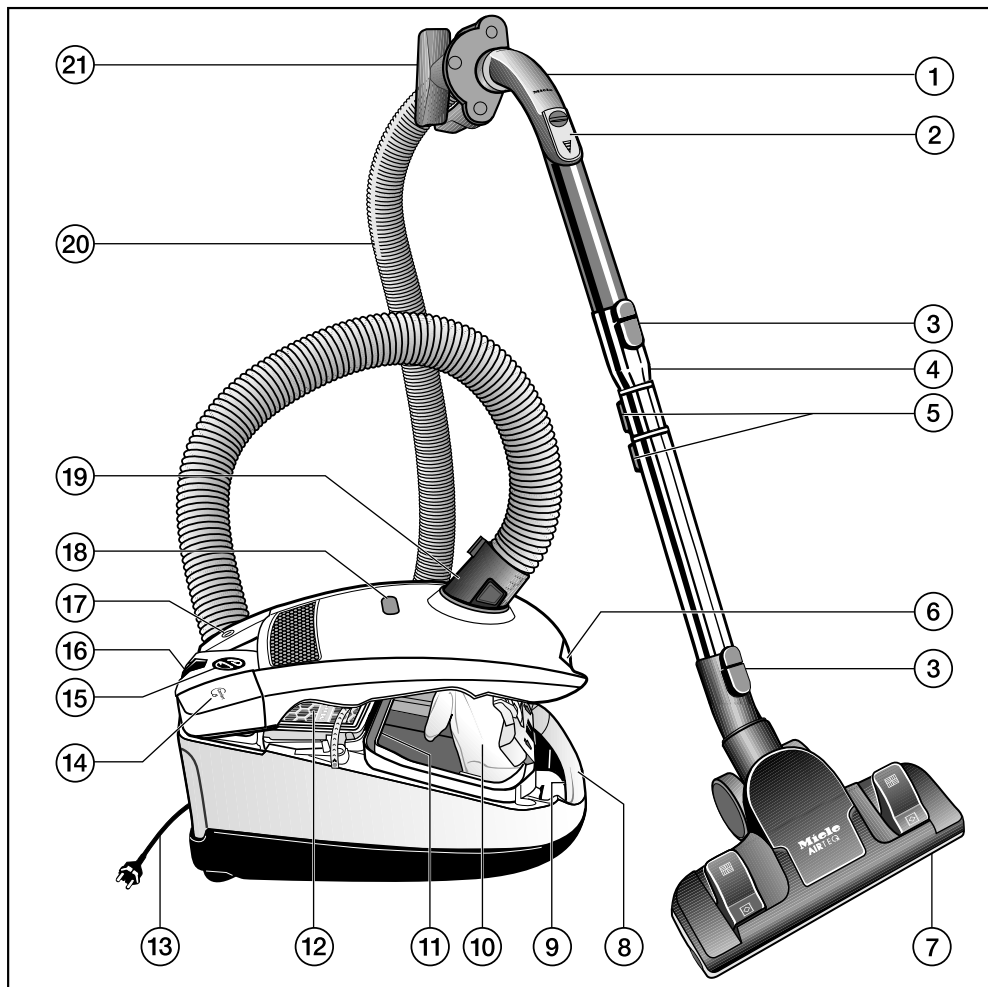

- ① XXL handle *
- ② Air inlet valve *
- ③ Release buttons *
- ④ Telescopic suction wand release mechanism *
- ⑤ Telescopic suction wand *
- ⑥ Dust compartment lid release button
- ⑦ Floorhead *
- ⑧ Carrying handle
- ⑨ Socket for Electrobrush *
- ⑩ Original Miele FilterBag
- ⑪ Motor protection filter
- ⑫ Original Miele exhaust filter *
- ⑬ Power cord *
- ⑭ Foot switch for automatic cord rewind (Ⓜ)
- ⑮ Rotary selector
- ⑯ Park system for pauses during vacuuming
- ⑰ On/off (Ⓛ) foot switch
- ⑱ FilterBag change indicator
- ⑲ Connection socket *
- ⑳ Suction hose *
- ㉑ Accessories holder with three accessories

Park system for storage (on both sides of the vacuum cleaner - not shown)

* These features are model-specific and may vary or may not be available on your vacuum cleaner.

References to illustrations

The illustrations referred to in the text are shown on the fold-out pages at the end of these Operating Instructions.

Electrobrush / Turbobrush Operating Instructions

Your vacuum cleaner is equipped with an Electrobrush or Turbobrush as standard. Please read the separate operating instructions supplied with the Electrobrush or Turbobrush before using it for the first time.

Preparing for use

Attaching the suction hose (Fig. 01)

- Insert the hose connector into the suction socket on the vacuum cleaner until it clicks into position. To do this, line up the guides on the two pieces.

Disconnecting the suction hose (Fig. 02)

- Press the release buttons at the side of the hose connector, and lift the hose from the socket.

Connecting the suction hose to the handle (Fig. 03)

(required depending on model)

- Insert the suction hose into the handle until it clicks into position.

Connecting the handle to the wand (Fig. 04)

- Insert the handle into the wand until it clicks into position. To do this, line up the guides on the two pieces.

- To release the handle from the wand, press the release button and pull the handle out of the wand, twisting it slightly as you do so.

Adjusting the telescopic suction wand

Depending on the model, your vacuum cleaner will be fitted with one of the following suction wands:

- Telescopic suction wand
- Comfort telescopic suction wand

One part of the telescopic suction wand is packed inside the other and it can be adjusted to suit your height for comfortable vacuuming.

Telescopic suction wand (Fig. 05)

- Press the release button and adjust the telescopic suction wand to the required length.

Comfort telescopic suction wand (Fig. 05)

- Grasp the release mechanism and adjust the telescopic suction wand to the required length.

Connecting the telescopic wand to the floorhead/floorbrush (Fig. 06)

(included as standard depending on model)

- Push the telescopic wand into the suction nozzle and turn it clockwise or counter-clockwise until it clicks into position.

- To detach these parts from each other, press the release button and pull the telescopic wand out of the suction nozzle, twisting it slightly as you do so.

Adjusting the floorhead (Fig. 07)

(only for models with a reversible floorhead included in the standard version)

This vacuum cleaner can be used for the everyday cleaning of carpets, rugs and hard flooring.

Miele offers a range of other floorheads, brushes and accessories for other types of flooring and special applications (see “Optional accessories”).

Please always follow the flooring manufacturer's cleaning and care instructions.

Vacuum carpets and rugs with the brush retracted:

- Press the foot switch .

Clean hard flooring which is not susceptible to scratching, and flooring with gaps or deep crevices in it with the brush protruding:

- Press the foot switch .

If the suction power of the adjustable floorhead seems too high, reduce the suction until the floorhead is easier to maneuver (see “Use – Regulating the suction power”).

Activating the TimeStrip® exhaust filter change indicator on the exhaust filter

Depending on the model, your vacuum cleaner will be fitted as standard with one of the following exhaust filters (Fig. 08).

- AirClean
- Active AirClean 50 (black)
- HEPA AirClean 50 (white)

If your vacuum cleaner is fitted with exhaust filter **b** or **c**, you need to activate the TimeStrip® exhaust filter change indicator.

- Press the release button on the recessed grip and raise the dust compartment lid as far as it will go (Fig. 09).
- Remove the indicator strip (Fig. 10).
- Press the TimeStrip® exhaust filter change indicator (Fig. 11).

After approx. 10–15 seconds a thin red line will appear in the left-hand side of the display (Fig. 12).

- Close the dust compartment lid securely, making sure it clicks into position. Take care not to trap the FilterBag when doing so.

How the TimeStrip® exhaust filter change indicator works

The TimeStrip® exhaust filter change indicator shows the remaining functional life of the exhaust filter. After approx. 50 operating hours, or approx. one year of average use, the display will be completely filled with red (Fig. 13).

Using the accessories supplied (Fig. 14)

- ① **Dusting brush / Dusting brush with natural bristles**
(depending on model)
For cleaning baseboards, as well as ornate, carved or particularly delicate objects.

The head can be swiveled to adjust the angle.
 - ② **Upholstery nozzle**
For cleaning upholstery, mattresses, cushions, curtains, etc.
 - ③ **Crevice nozzle**
For cleaning in folds, crevices or corners.
 - ④ **Accessories holder for the above three accessories (Fig. 15)**
Symbols on the holder show where to attach the different accessories.
- Attach the accessories holder to the suction hose where it joins the handle or to the hose connector socket on the vacuum cleaner. Make sure it clicks into position.

Some models are supplied as standard with one of the following accessories which are not illustrated.

- Electrobrush
- Turbobrush

These vacuum cleaners are supplied with separate operating instructions for the relevant accessory part.

Convertible floorhead / floor brush (Fig. 16)

(included as standard depending on model)

For general use and also for vacuuming the stairs.

 For safety reasons when vacuuming stairs, it is best to start at the bottom of the stairs and move upwards.

Use

Power cord

 Unwind the cord completely to aid the vacuum in dissipating heat. Do not pull or carry by the cord, use the cord as a handle, close a door on the cord, or pull the cord around sharp edges or corners. Do not run the appliance over the cord. Keep the cord away from heated surfaces. Do not unplug by pulling the cord. To unplug grasp the plug, not the cord. This appliance is equipped with a power cord reel. Hold the plug when rewinding onto cord reel. Do not allow plug to whip when rewinding.

Unwind the power cord (Fig. 17)

- Pull the power cord out to the required length.
- Insert the plug into the electrical socket.

 If vacuuming for longer than 30 minutes, the power cord must be pulled out all the way. Otherwise there is a danger of overheating and damage.

Rewinding the power cord (Fig. 18)

- Unplug the power cord from the socket.
- Step on the cord rewind foot switch.

The power cord will then retract itself into the vacuum cleaner.

If you do not want the cord to retract completely into the vacuum cleaner you can deactivate this function. To do this, take hold of the end of the cord while rewinding it and give it a short pull when you want the rewinding to end.







Turning the vacuum cleaner on and off (Fig. 19)

- Press the On/Off foot control .

Regulating the suction power (Fig. 20)

The suction power can be regulated to suit the type of flooring being cleaned. Reducing the suction power reduces the amount of effort required to maneuver the floor brush.

The vacuum cleaner has symbols on the controls which indicate the type of use the settings are suitable for.

-  Curtains, fabric
-  Upholstery, cushions
-  Deep pile carpets, rugs and runners
-  Energy-saving vacuuming. This setting is also very quiet
-  Low pile carpet and rugs
-  Hard flooring and heavily soiled carpets and rugs

When using the adjustable floorhead, if the suction seems too high, reduce the suction until the floorhead is easier to maneuver.

- Turn the suction power selector manually to the suction power setting you require.

Opening the air inlet valve (Fig. 21 + 22)

(depending on model)

It is easy to reduce the suction power for a short time, e.g., to prevent rugs or other objects being sucked into the vacuum cleaner.

- Open the air inlet valve on the handle far enough to reduce the suction power.

This reduces the suction on the respective nozzle used.

During vacuuming

- When vacuuming, pull the vacuum cleaner behind you on its wheels. You can stand it upright for vacuuming stairs and curtains, etc.

Parking, transport and storage

Park system for pauses during vacuuming (Fig. 23)

(cannot be used with the Electrobrush SEB 228)

The park system allows you to conveniently park the suction wand and floorhead during pauses.

- Slot the floorhead into the parking attachment on the vacuum cleaner.

If your vacuum cleaner is on a sloping surface, e.g., a ramp, retract the telescopic suction wand fully.

Park system for storage (Fig. 24)

 Always disconnect the vacuum cleaner from the power supply when you have finished using it. Remove the plug from the socket.

- Stand the vacuum cleaner upright.

It is a good idea to retract the telescopic suction wand fully.

- Slot the floorhead downwards into one of the parking attachments on either side of the vacuum cleaner.

This makes the vacuum cleaner easier to carry or store.

If your vacuum cleaner has an XXL handle, you can detach this so that the vacuum cleaner requires less storage space (Fig. 25).

- Detach the XXL handle from the retracted telescopic suction wand.
- Wind the suction hose around the telescopic suction wand and then slot the XXL handle into the second parking attachment.

Maintenance

 Always switch off the vacuum cleaner for maintenance work and remove the plug from the outlet.

The Miele filtration system consists of three components:

- Original Miele FilterBag
- Motor protection filter
- Original Miele exhaust filter

These will need to be replaced from time to time to ensure that your vacuum cleaner performs efficiently.

We recommend only using genuine FilterBags, filters, and accessories with the “Original Miele” logo on them. This will ensure that the suction power of the vacuum cleaner is maintained, giving the best possible cleaning results.

FilterBags with the “Original Miele” logo on them are not made from paper or paper-based materials and nor do they have a cardboard collar. This is why our FilterBags are particularly long-lasting and reliable.

Please note that appliance faults and damage originating from the use of accessories which do not carry the “Original Miele” logo will not be covered by the appliance guarantee.

Purchasing new FilterBags and filters

Original Miele FilterBags and filters are available from the Miele web store, Miele Technical Service, and your Miele dealer.

Ordering the correct FilterBags and filters

Only use original Miele **FJM** FilterBags with a **red** collar and original Miele filters. These are identified by the “ORIGINAL Miele” logo on the packaging.



Every packet of original Miele FilterBags contains four bags, one AirClean exhaust filter and one motor protection filter. Original Miele multipacks contain 16 FilterBags, four AirClean exhaust filters and four motor protection filters.

Original Miele exhaust filters can also be purchased separately from your Miele dealer or Miele Technical Service. Please quote the model number of your vacuum cleaner when ordering to make sure you get the correct filter. You can also order all accessories via the Miele web store.

When to change the FilterBag (Fig. 26)

Change the FilterBag when the color marker in the FilterBag change indicator turns red.

FilterBags are disposable and intended to be used only once. Dispose of the entire FilterBag. Do not attempt to re-use. Blocked pores reduce the efficiency of the vacuum cleaner.

Checking the FilterBag change indicator

- Attach the floor brush to the vacuum cleaner (depending on the model).
- Switch the vacuum cleaner on and select the highest power setting.
- Lift the floor brush off the floor a little.

How the FilterBag change indicator works

The FilterBag change indicator is set for normal household dust. This generally contains a mixture of dust, hair, threads, carpet lint, grit, etc.

However, if the cleaner has been used to vacuum up fine dust, such as plaster, brick dust, cement or flour, the pores of the FilterBag will become blocked very quickly.

This affects the air permeability of the bag, and the marker will indicate that the bag is “full” even when it is not. If this happens you must still change the FilterBag because suction power will be greatly reduced by blocked pores in the FilterBag.

If, on the other hand, a large amount of hair and carpet lint which typically contains a lot of air is vacuumed up, the indicator may fail to react even though the bag is full. You should still change it. Both these extremes can occur.

How to replace the FilterBag (Fig. 27 + 28)

- Press the release catches at the side of the hose connector, and remove the hose from the socket (Fig. 02).
- Press the release button on the recessed grip and raise the dust compartment lid as far as it will go (Fig. 09).

The FilterBag has a flap which closes automatically when the dust compartment lid is raised to prevent any dust escaping.

- Pull the FilterBag out by the grip on the collar.

- Fit the new FilterBag into the **red holder** as far as it will go. Leave it folded up when you take it out of the box.
- Close the dust compartment lid securely, making sure it clicks into position. Take care not to trap the FilterBag when doing so.

An empty operation lock prevents the dust compartment lid from closing without a FilterBag in place. Do not use force!

- Insert the hose connector into the suction socket on the vacuum cleaner until it clicks into position. To do this, line up the guides on the two pieces (Fig. 01).

When to change the motor protection filter

Replace this filter every time you start a new packet of filter bags.

Every packet of original Miele filter bags contains a motor protection filter. Multipacks contain four motor protection filters.

How to change the motor protection filter (Fig. 29)

- Open the dust compartment lid.
- Pull the filter bag out by the grip on the collar.
- Lift up the filter frame until it clicks and remove the old motor protection filter. Hold by the clean, unsoiled section to remove it.
- Replace with a new motor protection filter.
- Close the filter frame.

- Fit the filter bag into the holder as far as it will go.
- Close the dust compartment lid securely, making sure it clicks into position. Take care not to trap the filter bag when doing so.

When to replace the exhaust filter

Depending on the model, your vacuum cleaner will come with one of the following exhaust filters (Fig. 08) as standard:

a AirClean

Replace this filter every time you start a new packet of Miele FilterBags. An AirClean exhaust filter is supplied with every packet of Miele FilterBags.

b Active AirClean 50 (black)

c HEPA AirClean 50 (white)

Replace if the display for the exhaust filter change indicator is completely filled with red (Fig. 13). This occurs after approx. 50 hours of operation which is equivalent to about a year of average use. The vacuum cleaner can still be used.

However, the suction power will be reduced as will the effectiveness of the filter if it is not replaced in good time.

How to replace the AirClean filter (Fig. 30 + 31)

Do not use more than one exhaust filter at a time.

- Open the dust compartment lid.
- Press the release catch on the filter grille and open the grille until it clicks.

- Grasp the used AirClean exhaust filter by one of the clean, unsoiled sections and take it out.
- Replace it with a new AirClean exhaust filter.

If you wish to fit an Active AirClean 50 or HEPA AirClean 50 exhaust filter, see “Replacing one type of exhaust filter with another.”

- Close the filter frame.
- Close the dust compartment lid.

Replacing the Active AirClean 50 and HEPA AirClean 50 exhaust filters (Fig. 32 + 33)

Do not use more than one exhaust filter at a time.

- Open the dust compartment lid.
- Lift the exhaust filter and remove it.
- Insert a new exhaust filter, making sure it goes in properly, then push it down into position.
- Press the TimeStrip® exhaust filter change indicator (Fig. 11).

After approx. 10 –15 seconds a thin red line will appear in the left-hand side of the display (Fig. 12).

If you wish to fit the AirClean exhaust filter, see “Replacing one type of exhaust filter with another”.

- Close the dust compartment lid.

Replacing one type of exhaust filter with another (Fig. 08)

Depending on the model, your vacuum cleaner will be fitted as standard with one of the following exhaust filters :

- a AirClean
- b Active AirClean 50 (black)
- c HEPA AirClean 50 (white)

Do not use more than one exhaust filter at a time.

- Install new thread lifters.

Replacement parts are available from your Miele dealer or through Miele Technical Service.

When changing the filter, please note:

1. If you wish to replace exhaust filter **a** with filter **b** or **c**, it is essential that you remove the filter frame before you fit the new exhaust filter.
In addition, you must activate the exhaust filter change indicator (Fig. 11).
2. If you wish to replace exhaust filter **b** or **c** instead of **a**, so it is essential that you also fit it in a filter frame * (Fig. 30).
* Filter frame - see "Optional accessories."

When to change the thread catchers?

(only possible for models with a reversible floorhead included as standard)

The thread catchers on the suction inlet of the reversible floorhead can be replaced. Check them from time to time and replace them if the pile has worn down.

How to replace the thread lifters (Fig. 34)

- Use a suitable screwdriver to remove the thread lifters from the slots.

Cleaning and care

 Always disconnect the vacuum cleaner from the electrical supply before cleaning it. Turn off and unplug it.

Vacuum cleaner and accessories

The vacuum cleaner and all plastic accessories can be cleaned with a proprietary cleaner suitable for plastic.

 Do not use abrasive cleaning agents, glass cleaning agents, all-purpose cleaners or oil-based conditioning agents!

Dust compartment

The dust compartment can, if necessary, be cleaned using a **dry** duster, brush or, if available, a second vacuum cleaner to vacuum the dust out.

Monitor the filter bag change indicator and inspect all filters regularly. Clean or replace them when necessary according to these Operating Instructions.

 Do not let the vacuum cleaner get wet. If moisture gets into the appliance, there is a risk of electric shock.

Frequently Asked Questions

With the help of the following guide minor faults in the performance of the machine, some of which may result from incorrect operation, can be remedied without contacting the Service Department.

This guide may help you to find the reason for the fault, and how to correct it.

Problem	Possible cause and solution
The vacuum cleaner turns off automatically.	<p>A temperature limiter turns the vacuum cleaner off automatically if it gets too hot.</p> <p>This can occur if, for instance, large articles block the wand or when the FilterBag is full or contains particles of fine dust. A heavily soiled exhaust or dust compartment filter can also be the cause of overheating.</p> <ul style="list-style-type: none">■ Turn the vacuum cleaner off immediately using the On/Off foot switch ①, and unplug it. <p>After removing the cause, wait for approximately 20 - 30 minutes to allow the vacuum cleaner to cool down. It can then be turned on again.</p>

Technical Service

Contact in case of fault

In the event of a fault which you cannot remedy yourself, please contact your Miele dealer or Miele Technical Service.

Contact information for Miele Technical Service can be found at the end of this document.

Warranty

For more information about warranty conditions, please contact Miele Technical Service.

Optional accessories

Certain models are supplied as standard with one or more of the following accessories.

Please observe the flooring manufacturer's cleaning and care instructions.

These and many other products can be ordered from the Miele Webstore, Miele Technical Service or from your Miele dealer.

Electrobrushes

Electrobrushes can only be connected to a vacuum cleaner which has an Electrobrush socket.

Electro Comfort Electrobrush (SEB 217-3)

For the intensive vacuuming of carpets which are subject to hard wear. The Electrobrush removes deep-seated dirt and prevents areas of frequent use being trodden into a path.

Electro Plus Electrobrush (SEB 228)

In comparison to the SEB 217-3, this Electrobrush is broader and also comes with a five-level adjustable range to adapt to different pile heights.

Electro Premium Electrobrush (SEB 236)

In comparison to the SEB 228, this Electrobrush also comes with LEDs to illuminate the work area and with a multifunction control light.

Floor tools / Brushes

TurboTeQ (STB 305-3)

This brush is ideal for removing lint and hair from short-pile carpet.

Handheld Turbobrush Mini (STB 101)

For vacuuming upholstery, mattresses or car seats, etc.

Floor brush Hardfloor (SBB 235-3)

This brush is designed for use on hard flooring such as tiled or stone floors.

Floor brush Parquet (SBB Parquet-3)

This brush has natural bristles and is designed for use on smooth floors that are susceptible to scratching.

Parquet Twister floorbrush with swiveling head (SBB 300-3)

With natural bristle for vacuuming smooth hard floors and small gaps.

Floorbrush Parquet Twister XL with swiveling head (SBB 400-3)

With natural bristles for quickly vacuuming smooth hard floors and small gaps.

Other accessories

Universal brush (SUB 20)

For dusting books, shelves, etc.

Radiator brush (SHB 30)

For dusting radiators, narrow shelves and crevices.

Mattress tool (SMD 10)

For vacuuming upholstery, mattresses, cushions, curtains, covers, etc.

Crevice nozzle, 12" (300 mm) (SFD 10)

Extra long crevice nozzle for cleaning in folds, crevices and corners.

Crevice nozzle, 22" (560 mm) (SFD 20)

Flexible crevice nozzle for vacuuming hard to reach places.

Upholstery nozzle XL (SPD 20)

Extra wide upholstery nozzle for cleaning upholstered furniture, mattresses and pillows.

Spotlight Handle (SGC 20)

(not applicable to models with electro suction wand and electro telescopic suction wand)

Lights up the area being vacuumed.

Filters

Active AirClean 50 exhaust filter (SF-AA 50)

For a significant reduction of unpleasant odors. Ideal for households with pets or smokers.

HEPA AirClean 50 exhaust filter (SF-HA 50)

Effectively filters fine dust and allergens. Ideal for people allergic to house dust.

Filter frame

The filter frame is required if you wish to use an AirClean filter instead of an Active AirClean 50 or HEPA AirClean 50 filter.

en - LIMITED WARRANTY - VACUUM CLEANERS USA

What This Warranty Covers and For What Period The Coverage Extends

Miele, Inc. (hereinafter "Miele") warrants to the original purchaser of this product, living in the United States of America, who purchased their vacuum from a Miele Authorized Dealer:

- a. That this product, including all of its Miele authorized parts is free of defects in material and workmanship.
- b. That this product, if found to be defective within the stated warranty period, will be repaired free of charge to the consumer (both parts and labor) by an authorized Miele service agent.
- c. The warranty period for vacuum cleaners, with the exception of "HomeCare" sub-models, is as follows:

Vacuum Series	Term
Classic Series Canister Vacuums	1 year
Swing Series H1 Vacuums	1 year
Compact Series Canister Vacuums	2 years
Scout Robotic Vacuums	2 years
Triflex HX1 Series Cordless Vacuums	2 years
Complete Series Canister Vacuums	3 years
Dynamic Series Upright Vacuums	3 years
Blizzard Bagless Series Canister Vacuums	3 years

- d. The warranty period for all "HomeCare" sub-model types is 5 (five) full years from the date of purchase, while the Triflex HX1 HomeCare is 3 (three) full years from the date of purchase.
- e. This warranty only applies while the product remains within the United States, and is null and void in any other US territories, possessions, or foreign countries.

Commercial Use

Vacuum cleaners other than the Scout RX1 and Scout RX2 used for commercial purposes will be warranted for a period of six (6) months from the date of purchase. There is no warranty for the Scout RX1 or Scout RX2 used for commercial purposes. Thereafter this Limited Warranty shall be null and void.

What is not covered by this Warranty

This warranty does not cover damage or defects caused by or resulting from repairs, service or alterations to the product or any of its parts or accessories which have been performed by service centers or repairmen not authorized by Miele, or damage or defects caused by negligence, accident, abuse, misuse, improper or abnormal usage or maintenance of the product, its parts or accessories, or damages caused by the use or installation of non-genuine Miele parts. Ordinary wear and tear or cosmetic damage (scuffs, scratches, gouges, dents, etc.) shall not be considered a defect in materials or workmanship.

Exclusion of Other Warranties

Except for the limited warranty provided herein, Miele disclaims any and all other express warranties with respect to the product. Any warranty of merchantability or fitness for a particular purpose is limited in its duration to the term of the limited warranty provided herein.

Some states do not allow limitations on how long an implied warranty lasts, so the above limitation may not apply to you.

Some states do not allow limitations on how long an implied warranty lasts, so the above limitation may not apply to you.

Limitation of Liability for Special, Incidental or Consequential Damages

Miele will assume no liability, or other obligation with respect to any personal injury or property damage resulting from the use of a vacuum cleaner, or its accessories, replacement parts, etc., which has not been purchased from, or serviced by an Authorized Miele Dealer. Any purchaser who obtains a vacuum cleaner, accessories, replacement parts, etc., from someone other than an Authorized Miele dealer proceeds at their own risk.

Miele specifically disclaims any and all liability, whether directly or by way of indemnity, for special incidental, consequential or other damages, whether based on breach of contract, tort, strict or product liability, or any other legal theory.

Some states do not allow the exclusion or limitation of incidental or consequential damages, so the above limitation may not apply to you.

Special State Laws

This Limited Warranty gives you specific legal rights; you may have other rights, which vary, from state to state.

Service

For service under this Limited Warranty, or to find an Authorized Miele Dealer in your area, please visit the "Find a Miele Partner Near You" section at Mieleusa.com.

Effective Date: July 20, 2020

©2020 Miele, Inc.

Seuls des sacs à poussière, des filtres et des accessoires portant le logo "Original Miele" doivent être utilisés avec cet aspirateur.

Ceux-ci permettent de maximiser la puissance d'aspiration de l'aspirateur et de produire des résultats de nettoyage optimaux.

L'UTILISATION DE COMPOSANTES D'UNE AUTRE MARQUE POURRAIT INVALIDER LA GARANTIE.

 Tout comme l'utilisation de sacs à poussière n'arborant pas le logo "Original Miele", l'utilisation de sacs à poussière faits de papier ou de matériau similaire, ou de sacs à poussière munis d'une plaque de retenue en carton, peut endommager gravement l'aspirateur et risquer d'en annuler la garantie.

Le logo "Original Miele" se trouve sur l'emballage ou directement sur le sac à poussière.



Vous pouvez vous procurer des sacs à poussière et des filtres Miele d'origine auprès d'un détaillant autorisé d'aspirateurs Miele ou à notre magasin Miele en ligne, à www.miele.ca.

INSTRUCTIONS IMPORTANTES DE SÉCURITÉ	30
Protection de l'environnement	37
Description de l'appareil	38
Références aux illustrations	40
Mode d'emploi de l'électrobrosse/la turbobrosse	40
Préparer pour l'utilisation	40
Utilisation	42
Immobilisation, transport et rangement	44
Entretien	44
Achat de nouveaux sacs à poussière et de filtres.....	45
Commande des bons sacs à poussière et des bons filtres	45
Quand remplacer le sac à poussière	45
Comment fonctionne le voyant de remplacement du sac à poussière.....	46
Comment remplacer le sac à poussière	46
Quand remplacer le filtre de protection du moteur	47
Comment remplacer le filtre de protection du moteur	47
À quel moment remplacer le filtre d'évacuation?.....	47
Comment remplacer le filtre AirClean	47
Remplacer les filtres d'évacuation Active AirClean 50 et HEPA AirClean 50	48
Remplacer un type de filtre d'évacuation par un autre	48
Au moment de changer le filtre, veuillez remarquer :	48
Quand remplacer les ramasse-fils?.....	48
Comment remplacer les ramasse-fils	48
Nettoyage du rouleau de la brosse AllTeQ	48
Nettoyage et entretien	49
Foire aux questions	50
Service technique	51
Contact en cas d'anomalies.....	51
Garantie.....	51
Accessoires optionnels	51
Limited Warranty - Vacuums Canada	54
Garantie restreinte – Aspirateurs Canada	56

INSTRUCTIONS IMPORTANTES DE SÉCURITÉ

Cet aspirateur répond aux réglementations de sécurité en vigueur. Néanmoins, une utilisation inappropriée de l'appareil peut entraîner des blessures et des dommages matériels.

Veuillez lire attentivement le mode d'emploi avant d'utiliser l'aspirateur pour la première fois afin d'éviter des accidents ou des dégâts éventuels à l'aspirateur. Il contient des informations importantes sur la sécurité, l'utilisation et l'entretien de votre aspirateur.

Conservez ce mode d'emploi en lieu sûr afin de pouvoir le consulter au besoin et remettez-le au prochain utilisateur.

Débranchez toujours la prise de l'aspirateur après utilisation, avant de modifier les accessoires ou pour les travaux d'entretien et de nettoyage. Arrêtez, puis débranchez l'aspirateur de la prise murale.

Utilisation conforme

- ▶ Conçu pour nettoyer les planchers, cet aspirateur est destiné à un usage domestique ou à être utilisé dans des environnements de vie similaires.
- ▶ Cet aspirateur peut être utilisé pour le nettoyage normal de la moquette, des tapis et des surfaces dures.
- ▶ Cet aspirateur n'est pas conçu pour être utilisé à l'extérieur.
- ▶ Cet aspirateur est conçu pour une utilisation jusqu'à 4 000 m (13 000 pi) d'altitude au-dessus du niveau de la mer.

INSTRUCTIONS IMPORTANTES DE SÉCURITÉ

- ▶ L'aspirateur ne doit être utilisé que pour aspirer les planchers secs. Ne l'utilisez pas pour aspirer sur les personnes ou les animaux. Toute autre utilisation ou modification n'est pas recommandée par le fabricant et pourrait être dangereuse.
- ▶ Les personnes qui ne possèdent pas les capacités physiques, l'expérience ou les connaissances requises pour utiliser cet appareil doivent être supervisées ou formées par une personne responsable.

Sécurité des enfants

- ▶ Risque d'asphyxie! Jetez les emballages, sacs et autres produits en plastique et gardez-les en tout temps hors de la portée des enfants.
- ▶ Ne laissez pas d'enfants sans surveillance à proximité de l'aspirateur et ne les laissez pas jouer avec celui-ci.

INSTRUCTIONS IMPORTANTES DE SÉCURITÉ

AVERTISSEMENT

Pour diminuer le risque d'incendie, de décharge électrique ou de blessure, respectez les instructions ci-après :

► Vérifiez la tension nominale de l'aspirateur avant de brancher le cordon d'alimentation à une prise électrique. Votre source d'alimentation devrait correspondre à la tension nominale sur la plaque signalétique située sur le dessous de l'aspirateur. Utilisez uniquement les prises CA de la résidence. N'utilisez jamais de sources d'alimentation CC. Si vous ne connaissez pas la tension d'alimentation de votre domicile, consultez un électricien qualifié. Brancher l'aspirateur à une tension plus élevée que celle indiquée dans ces instructions peut entraîner des dommages à l'aspirateur ou même des blessures.

► Pour réduire le risque de décharge électrique, cet appareil comporte une fiche polarisée (une lame est plus large que l'autre). Cette fiche ne peut être branchée sur une prise polarisée que dans un sens. Si la fiche ne peut être branchée complètement dans la prise, inversez la fiche. Si elle ne se branche toujours pas, communiquez avec un électricien qualifié afin d'installer la fiche adéquate. Ne modifiez pas la prise d'une quelconque façon.

Sécurité technique

► Avant d'utiliser l'aspirateur et ses accessoires, vérifiez la présence de signes visibles de dommages. N'utilisez pas un appareil endommagé.

INSTRUCTIONS IMPORTANTES DE SÉCURITÉ

- ▶ Assurez-vous que les données techniques (tension et fréquence) indiquées sur la plaque signalétique de l'aspirateur correspondent exactement à celles du réseau électrique. Sans modification, l'aspirateur convient aux fréquences de 50 Hz et 60 Hz.
- ▶ La prise de courant doit être équipée d'un fusible de 15 ampères.
- ▶ Le fonctionnement fiable et sécuritaire de l'aspirateur ne peut être garanti que si celui-ci est raccordé au réseau électrique public.
- ▶ La prise de l'aspirateur (selon le modèle) doit être utilisée uniquement avec les électrobrosses Miele présentées dans ce mode d'emploi.
- ▶ L'électrobrosse Miele est un accessoire muni d'un moteur qui a été conçu spécialement pour les aspirateurs Miele. L'utilisation de l'aspirateur avec une brosse électrique d'une autre marque n'est pas autorisée pour des raisons de sécurité.
- ▶ Durant la période de garantie de l'aspirateur, les réparations doivent être effectuées seulement par un technicien autorisé de Miele. Sinon, la garantie sera invalidée.

INSTRUCTIONS IMPORTANTES DE SÉCURITÉ

- ▶ Ne pas transporter ni tirer l'aspirateur par le cordon d'alimentation et faites attention de ne pas l'endommager lorsque vous le retirez de la prise. Gardez le cordon à l'écart des rebords tranchants et ne le laissez pas se pincer, par exemple sous une porte. Évitez de faire passer l'aspirateur sur son cordon. Cela pourrait endommager le cordon, la prise ou la fiche. L'appareil ne doit pas être utilisé si l'un de ces éléments a été endommagé.
- ▶ N'utilisez pas l'aspirateur si le câble d'alimentation est endommagé. Si le cordon électrique est endommagé, celui-ci et la bobine doivent être remplacés. Pour des motifs de sécurité, ce travail doit être effectué uniquement par le Service technique Miele ou un technicien autorisé de Miele.
- ▶ Assurez-vous de ne pas mouiller l'aspirateur, l'électrobrosse, le tube électrique ou le tuyau électrique. Nettoyez l'appareil avec un chiffon sec ou légèrement humidifié. Si l'humidité pénètre dans l'appareil, vous risquez de prendre une décharge électrique.

INSTRUCTIONS IMPORTANTES DE SÉCURITÉ

- ▶ L'électrobrosse, le tube électrique et le tuyau électrique contiennent des cordons d'alimentation. Les fiches de connexion ne doivent pas être mises en contact avec de l'eau. Risque de décharge électrique. Pour les nettoyer, utilisez un linge sec.
- ▶ Les réparations ne devraient être effectuées que par un technicien autorisé de Miele. Les réparations et autres travaux effectués par des personnes non qualifiées peuvent mettre les utilisateurs en danger.
- ▶ Les pièces défectueuses doivent être remplacées uniquement par des pièces de rechange Miele d'origine. Seules ces pièces permettent au fabricant de garantir la sécurité de l'appareil.

Utilisation appropriée

- ▶ Pour éviter les risques de dommages, n'utilisez pas l'aspirateur sans que le sac à poussière, le filtre du réservoir à poussière et le filtre d'évacuation ne soient en place.
- ▶ Le couvercle du réservoir à poussière ne se ferme pas sans la présence d'un sac à poussière. Ne le forcez pas.
- ▶ N'aspirez pas d'éléments qui ont brûlé ou qui reluisent encore, p. ex., cigarettes, cendres ou cendres chaudes, peu importe si elles reluisent ou aient apparemment été éteintes.

INSTRUCTIONS IMPORTANTES DE SÉCURITÉ

- ▶ N'utilisez pas l'aspirateur pour aspirer de l'eau, des liquides ou des poussières humides. Attendez que des tapis ou des moquettes venant d'être nettoyés ou traités au shampoing aient complètement séchés avant de tenter de passer l'aspirateur.
- ▶ N'utilisez pas l'aspirateur pour aspirer la poudre d'imprimante. Cette poudre, utilisée pour les imprimantes et les photocopieurs, peut être conductrice.
- ▶ N'aspirez pas de liquides ou de gaz inflammables ou combustibles et n'utilisez pas l'aspirateur dans des zones où de telles substances sont entreposées.
- ▶ N'aspirez pas à la hauteur de la tête et n'approchez pas le tuyau d'aspiration de la tête d'une personne.

Accessoires

- ▶ N'introduisez pas vos doigts dans l'électrobrosse ou la turbobrosse quand celles-ci sont en marche !
- ▶ Nous ne recommandons pas d'utiliser l'aspirateur directement avec la poignée, c.-à-d. sans d'accessoires attachés, étant donné que la gorge pourrait s'endommager et vous pourriez vous blesser sur les rebords aiguisés.
- ▶ Seuls des sacs à poussière, des filtres et des accessoires d'origine portant le logo « Original Miele » doivent être utilisés avec cet aspirateur. Sinon, le fabricant ne peut garantir la sécurité de ce produit.

CONSERVEZ CES INSTRUCTIONS

Élimination des produits d'emballage

La boîte de carton et les produits d'emballage protègent l'appareil durant le transport. Ils ont été conçus afin d'être biodégradables et recyclables.

Le recyclage de l'emballage réduit l'utilisation de matières premières dans le processus de fabrication ainsi que la quantité de déchets.

Élimination des sacs à poussière et des filtres

Les sacs à poussière et les filtres sont fabriqués de matériaux écologiques et peuvent être jetés avec les ordures ménagères normales, tant et aussi longtemps qu'ils ont été utilisés exclusivement pour de la poussière ménagère générale.

Mise au rebut de votre ancien appareil

Avant de mettre au rebut votre ancien appareil, veuillez retirer le sac à poussière et les filtres et en disposer avec vos ordures ménagères.

Les appareils électriques et électroniques contiennent des matériaux précieux. Ils contiennent également des substances, des composés et des éléments essentiels pour leur fonctionnement adéquat et sécuritaire. Une manipulation ou la mise au rebut inadéquate de ces matériaux dans vos ordures ménagères peut poser un risque pour votre santé et l'environnement. Donc, il est important de ne pas jeter votre ancien appareil avec vos ordures ménagères.

Utilisez plutôt des points de collecte et de mise au rebut officiellement désignés pour mettre au rebut et recycler les appareils électriques et électroniques. Selon la loi, vous êtes responsable de la suppression des données personnelles de l'appareil avant la mise au rebut. Veuillez vous assurer que votre vieil appareil ne pose pas un risque pour les enfants lorsqu'il est entposé avant la mise au rebut.

fr - Description de l'appareil

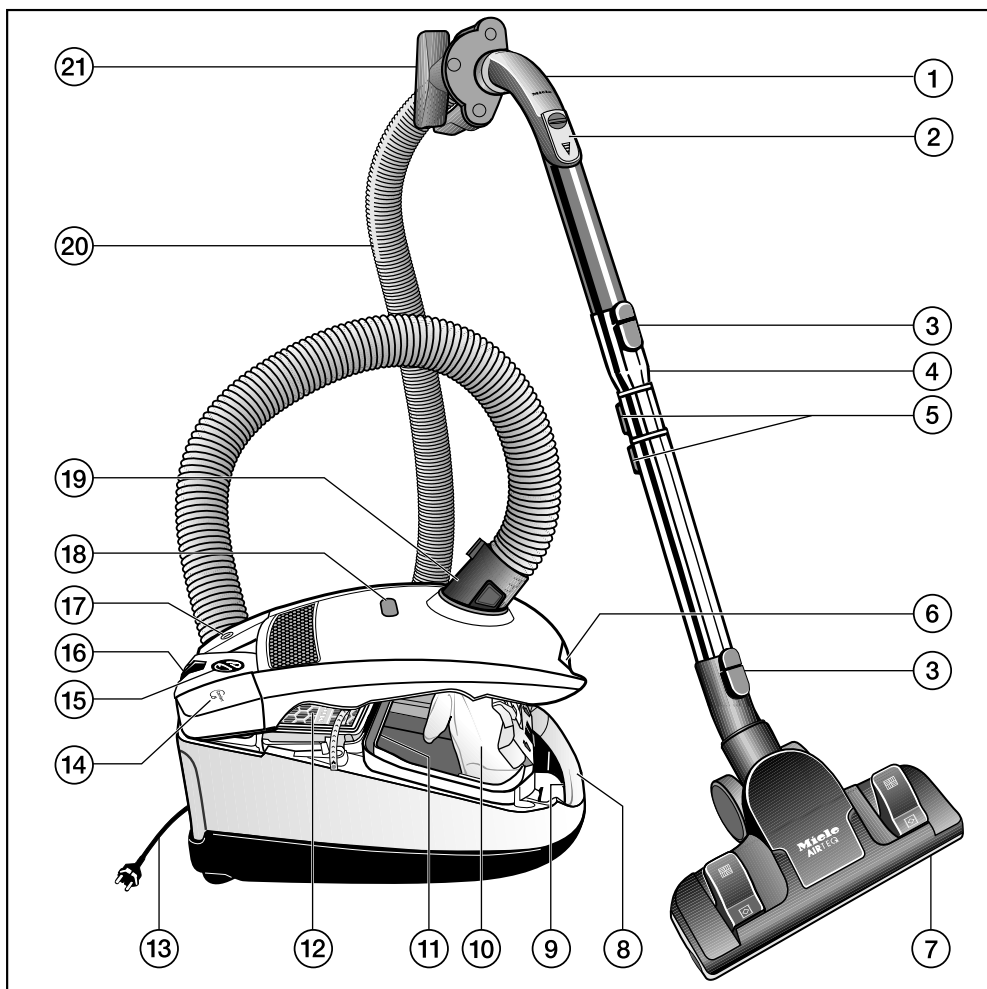

- ① Poignée XXL *
- ② Soupape d'entrée d'air *
- ③ Boutons de dégagement *
- ④ Mécanisme de dégagement du tube d'aspiration télescopique *
- ⑤ Tube d'aspiration télescopique *
- ⑥ Bouton d'ouverture du couvercle du compartiment à poussière
- ⑦ Brosse à plancher *
- ⑧ Poignée de transport
- ⑨ Prise pour l'électrobrosse *
- ⑩ Sac à poussière d'origine Miele
- ⑪ Filtre de protection du moteur
- ⑫ Filtre d'évacuation Miele d'origine *
- ⑬ Cordon d'alimentation *
- ⑭ Bouton de rembobinage du cordon d'alimentation Ⓞ
- ⑮ Sélecteur rotatif
- ⑯ Système d'immobilisation pour des pauses pendant l'utilisation
- ⑰ Bouton-pédale marche/arrêt ①
- ⑱ Voyant de remplacement du sac à poussière
- ⑲ Prise de raccord *
- ⑳ Tuyau d'aspiration *
- ㉑ Porte-accessoires avec trois accessoires

Système d'immobilisation pour le rangement (sur les deux côtés de l'aspirateur - non représenté)

* Ces options varient selon le modèle et peuvent ne pas être fournies avec votre aspirateur.

Références aux illustrations

Les illustrations auxquelles renvoie le texte se trouvent sur les pages dépliables à la fin des présentes instructions d'utilisation.

Mode d'emploi de l'électrobrosse/la turbobrosse

Selon le modèle de votre aspirateur, il est équipé de série d'une électrobrosse ou d'une turbobrosse. Veuillez lire le mode d'emploi distinct, livré avec l'électrobrosse ou la turbobrosse, avant de l'utiliser pour la première fois.

Préparer pour l'utilisation

Attacher le tuyau d'aspiration (Figure 01)

- Insérez le raccord de tuyau dans la prise d'aspiration de l'aspirateur jusqu'à ce qu'il s'enclenche. Pour ce faire, alignez les guides des deux pièces.

Enlever le tuyau d'aspiration (Figure 02)

- Appuyez sur les boutons de dégagement placés sur les côtés du raccord du tuyau et soulevez le tuyau de la prise.

Raccorder la poignée au tuyau d'aspiration (Figure 03)

(requis selon le modèle)

- Insérez le tuyau d'aspiration dans la poignée jusqu'à ce qu'il s'enclenche.

Raccordement de la poignée et du tube (Figure 04)

- Insérez la poignée dans le tube d'aspiration jusqu'à ce qu'il s'enclenche. Pour ce faire, alignez les guides sur ces deux pièces.
- Pour enlever la poignée du tube d'aspiration, appuyez sur le bouton de dégagement et retirez la poignée du tube en le faisant pivoter légèrement.

Réglage de la longueur du tube télescopique

Selon le modèle de votre aspirateur, l'un des tubes d'aspiration de série suivants convient à votre appareil :

- Tube d'aspiration télescopique
- Tube télescopique Comfort

Les deux parties du tube télescopique s'emboîtent, ce qui vous permet de le régler à votre taille pour une utilisation tout en confort.

Tube d'aspiration télescopique (Figure 05)

- Appuyez sur le mécanisme de dégagement afin de régler la longueur du tube télescopique.

Tube télescopique Comfort (Figure 05)

- Tenez le mécanisme de dégagement afin de régler la longueur du tube télescopique.

Raccordement du tube télescopique à la brosse à plancher/électrobrosse (Figure 06)

(de série, selon le modèle)

- Poussez le tube télescopique dans le manchon d'aspiration et tournez-le dans le sens horaire ou antihoraire jusqu'à ce qu'il s'enclenche.
- Pour séparer ces pièces, appuyez sur le bouton de dégagement et retirez le tube télescopique du manchon d'aspiration en effectuant un léger mouvement de rotation.

Réglage de la brosse à plancher (Figure 07)

(uniquement pour les modèles dont la version standard est équipée d'une brosse à plancher réversible)

Cet aspirateur peut être utilisé pour le nettoyage quotidien des moquettes, tapis et planchers durs.

Miele propose une gamme de brosses à plancher, d'embouts et d'accessoires pour d'autres types de plancher et d'applications spéciales (voir la section « Accessoires en option »).

Veillez toujours suivre les consignes de nettoyage et d'entretien des revêtements de sol du fabricant.

Nettoyez les moquettes et les tapis avec la brosse rentrée :

- Appuyez sur le bouton 

Nettoyez les planchers durs non susceptibles d'être rayés, ainsi que les planchers ayant des rainures ou des interstices profonds, avec la brosse sortie :

- Appuyez sur le bouton 

Si la puissance d'aspiration de la brosse à plancher ajustable semble trop élevée, réduisez-la jusqu'à ce que la brosse à plancher glisse plus facilement (voir la section « Utilisation – Sélection de la puissance d'aspiration »).

Activer le voyant de remplacement TimeStrip® du filtre d'évacuation

Selon le modèle, votre aspirateur peut être équipé de l'un des filtres d'évacuation de série suivants (Figure 08).

- AirClean
- Active AirClean 50 (noir)
- HEPA AirClean 50 (blanc)

Si votre aspirateur est doté d'un filtre d'évacuation de type **b** ou **c**, vous devez activer le voyant de remplacement TimeStrip® du filtre d'évacuation.

- Appuyez sur le levier de dégagement du couvercle du compartiment à poussière et levez-le autant que possible (Figure 09).
- Retirez la bande indicatrice (Figure 10).
- Appuyez sur le voyant de remplacement TimeStrip® du filtre d'évacuation (Figure 11).

Après 10 à 15 secondes environ, une petite bande rouge apparaîtra dans la partie gauche du voyant (Figure 12).

- Fermez le couvercle du compartiment à poussière jusqu'à ce qu'il s'enclenche. Veillez à ne pas coincer le sac à poussière.

Fonctionnement du voyant de remplacement TimeStrip® du filtre d'évacuation

Le voyant de remplacement TimeStrip® du filtre d'évacuation indique la durée de vie utile du filtre d'évacuation. Le voyant devient complètement rouge après environ 50 heures de fonctionnement, ce qui représente une année d'utilisation moyenne (Figure 13).

Utilisation des accessoires inclus (Figure 14)

① **Brosse à épousseter / Brosse à épousseter avec poils naturels**
(selon le modèle)

Pour nettoyer plinthes, décorations, sculptures ou les objets particulièrement fragiles.

La tête de la brosse pivote et s'adapte à la forme des objets.

② **Embout à coussins**

Pour nettoyer meubles rembourrés, matelas, coussins, rideaux, etc.

③ **Embout à interstices**

Pour nettoyer plis, fentes et recoins.

④ **Porte-accessoires pour les trois accessoires mentionnés ci-dessus (Figure 15)**

Placez les différents accessoires comme l'indiquent les symboles sur le porte-accessoires.

- Fixez le porte-accessoires au tuyau d'aspiration au niveau de la jonction avec la poignée ou sur la prise de raccordement du tuyau sur l'aspirateur. Assurez-vous qu'il s'enclenche.

Certains modèles sont équipés de série avec un des accessoires suivants, non illustrés dans ce mode d'emploi.

- Électrobrosse
- Turbobrosse

Dans ce cas, un mode d'emploi séparé correspondant à chaque type de brosse est fourni.

Utilisation

Cordon d'alimentation

 Déroulez complètement le cordon afin de faciliter l'évacuation de la chaleur. Ne tirez pas sur le cordon, ne vous en servez pas comme une poignée, ne le coincez pas dans une porte et ne le laissez pas en contact avec des extrémités ou des coins tranchants. Ne faites pas passer l'appareil sur le cordon. Veillez à ce que le cordon n'entre pas en contact avec des surfaces chaudes. Ne débranchez pas l'appareil en tirant sur le cordon. Tirez sur la fiche et non sur le cordon. Cet appareil est muni d'un dispositif de rembobinage du cordon d'alimentation. Tenez la fiche lorsque vous embobinez le cordon de l'appareil. Ne laissez pas la fiche virevolter lorsque vous enroulez le cordon.

Dérouler le cordon d'alimentation (Figure 17)

- Tirez le cordon d'alimentation jusqu'à la longueur souhaitée.
- Insérez la fiche dans la prise de courant.

 Si vous utilisez l'aspirateur pendant plus de 30 minutes, il faut tirer le cordon d'alimentation complètement. Sinon, il y a un risque de surchauffe et de dommages.

Enroulement du câble d'alimentation (Figure 18)

- Débranchez la fiche de l'aspirateur.
- Appuyez sur le bouton de rembobinage : le câble s'enroule automatiquement.

Le câble s'enroule complètement.

Lorsque le câble d'alimentation ne s'enroule pas complètement, vous pouvez aussi désactiver cette fonction. Maintenez le câble d'alimentation à la main pendant l'enroulement et tirez brièvement dessus pour terminer l'enroulement.







Mettre en marche et arrêter l'aspirateur (Figure 19)

- Appuyez sur l'interrupteur au pied marche/arrêt .

Régler la puissance d'aspiration (Figure 20)

La puissance d'aspiration peut être réglée pour convenir au type de plancher que vous nettoyez. Réduire la puissance d'aspiration réduit l'effort requis pour manier la brosse.

L'aspirateur est doté de symboles sur le sélecteur qui indiquent les types d'utilisation convenant aux différents réglages.

-  Voilages, rideaux
-  Meubles rembourrés, coussins
-  Moquettes à poils longs, tapis et tapis de corridor
-   Aspiration avec économie d'énergie. Ce réglage est également très silencieux.
-  Moquettes à poils courts et tapis
-  Planchers durs, tapis très sales et tapis

Si pendant l'utilisation de la brosse à plancher la puissance d'aspiration semble trop élevée, réduisez la puissance d'aspiration jusqu'à ce que la brosse glisse plus facilement.

- Tournez le sélecteur rotatif pour le mettre au niveau de puissance d'aspiration souhaité.

Ouvrir la soupape d'entrée d'air (Figure 21 + 22)

(selon le modèle)

Il est facile de réduire la puissance d'aspiration pendant un court moment, p. ex. pour empêcher les tapis ou d'autres objets d'être aspirés dans l'aspirateur.

- Ouvrez la soupape d'entrée d'air sur la poignée suffisamment pour réduire la puissance d'aspiration.

Cela réduit la puissance d'aspiration sur l'embout utilisé.

Pendant le nettoyage

- Au moment de nettoyer, tirez l'aspirateur derrière vous sur ses roues. Vous pouvez le maintenir debout pour nettoyer les escaliers et les rideaux, etc.

Immobilisation, transport et rangement

Système de fixation de tube avec arrêt automatique pour les pauses (Figure 23)

(ne peut pas être utilisé avec l'électrobrosse SEB 228)

Le système d'immobilisation vous permet d'immobiliser le tube d'aspiration et la brosse à plancher sur l'aspirateur pendant de brèves pauses.

- Insérez l'ergot de la brosse dans le support de fixation de l'aspirateur.

Si votre aspirateur se trouve sur un plan incliné, p. ex. une rampe, rentrez entièrement le tube télescopique.

Support du tube télescopique (Figure 24)

⚠ Après utilisation, arrêtez l'aspirateur et débranchez toujours la prise. Débranchez la fiche de la prise de courant.

- Posez l'aspirateur à la verticale.

Il est préférable de raccourcir au maximum le tube télescopique.

- Glissez la brosse à plancher vers le bas dans un des systèmes d'immobilisation sur un des côtés de l'aspirateur.

Ceci est plus pratique pour transporter ou ranger votre aspirateur.

Si votre aspirateur est équipé d'une poignée XXL, vous pouvez détacher cette poignée de sorte que l'aspirateur prenne moins de place lors du rangement (Figure 25).

- Déconnectez la poignée XXL du tube d'aspiration télescopique rentré.
- Enroulez le tuyau d'aspiration autour du tube d'aspiration télescopique et insérez la poignée XXL dans le deuxième système d'immobilisation.

Entretien

⚠ Pour l'entretien de l'aspirateur, éteignez-le toujours et débranchez le cordon de la prise murale.

Le système de filtrage Miele comprend trois composantes :

- Sac à poussière Miele d'origine
- Filtre de protection du moteur
- Filtre d'évacuation Miele d'origine

Ils devront être remplacés de temps en temps pour veiller à ce que votre aspirateur fonctionne efficacement.

Nous recommandons d'utiliser uniquement des sacs à poussière, des filtres et des accessoires d'origine portant le logo « Original Miele » avec cet aspirateur. Cela permettra d'assurer le maintien de sa puissance d'aspiration, ce qui donne les meilleurs résultats de nettoyage possible.

Les sacs à poussière avec le logo « Original Miele » ne sont pas fabriqués de papier ou de matériau à base de papier et n'ont pas de collier de carton. C'est pourquoi nos sacs à poussière sont particulièrement durables et fiables.

Veuillez noter que les défauts et dommages à l'appareil résultant de l'utilisation d'accessoires qui ne comportent pas le logo « Original Miele » ne seront pas couverts par la garantie de l'appareil.



Chaque boîte de sacs à poussière Miele d'origine comprend quatre sacs, un filtre d'évacuation AirClean et un filtre de protection du moteur. Les lots Miele d'origine contiennent 16 sacs à poussière, quatre filtres d'évacuation AirClean et quatre filtres de protection du moteur.

Des filtres d'évacuation Miele d'origine peuvent également être achetés auprès de votre revendeur Miele ou du service technique Miele. Veuillez indiquer le numéro de modèle de votre aspirateur au moment de passer votre commande afin de vous assurer d'obtenir le bon filtre. Vous pouvez également commander tous ces accessoires de la boutique en ligne Miele.

Achat de nouveaux sacs à poussière et de filtres

Vous pouvez commander les sacs à poussière et les filtres d'origine Miele via la boutique en ligne Miele, auprès du service technique Miele ou de votre revendeur.

Commande des bons sacs à poussière et des bons filtres

N'utilisez que des sacs à poussière **FJM** Miele d'origine avec un **collier rouge** ainsi que des filtres Miele d'origine. Vous reconnaîtrez les accessoires Miele d'origine par le logo « ORIGINAL Miele » sur l'emballage.

Quand remplacer le sac à poussière (Figure 26)

Changez le sac à poussière lorsque le marqueur dans le voyant de remplacement du sac à poussière tourne au rouge.

Les sacs à poussière sont des produits à usage unique. Jetez les sacs à poussière pleins. Ne les réutilisez pas. Les pores obstrués réduisent la puissance d'aspiration.

Vérifier le voyant de remplacement du sac à poussière

- Fixez la brosse à plancher à l'aspirateur (selon le modèle).

- Mettez l'aspirateur en marche et sélectionnez le niveau de puissance maximal.
- Soulevez légèrement la brosse à plancher du sol.

Comment fonctionne le voyant de remplacement du sac à poussière

Le voyant de remplacement du sac à poussière est réglé pour la poussière résidentielle normale. Elle contient généralement un mélange de poussière, de cheveux, de fils, de peluches de tapis, de sable, etc.

Toutefois, si l'aspirateur a servi pour nettoyer de la poussière fine comme le plâtre, la poussière de brique, le ciment ou la farine, les pores du sac à poussière peuvent devenir rapidement obstrués.

Cela affecte la perméabilité à l'air du sac et le marqueur indiquera que le sac est « plein » même s'il ne l'est pas. Si cela se produit, vous devez tout de même changer le sac à poussière parce que la puissance d'aspiration sera grandement réduite à cause de l'obstruction des pores du sac à poussière.

Si, au contraire, une grande quantité de cheveux ou de peluches de tapis, qui contiennent généralement beaucoup d'air, sont aspirés le voyant pourra ne pas réagir même si le sac est plein. Vous devez tout de même le changer. Ces deux extrêmes peuvent se produire.

Comment remplacer le sac à poussière (Figure 27 + 28)

- Appuyez sur les boutons de dégagement situés sur les côtés du raccord du tuyau et retirez le tuyau de la prise (Figure 02).
- Appuyez sur le levier de dégagement du couvercle du compartiment à poussière et levez-le autant que possible (Figure 09).

Le sac à poussière est muni d'un rabat qui se ferme automatiquement pour éviter que la poussière se répande au moment où vous retirez le sac.

- Tirez le sac à poussière par la prise sur le collier.
- Insérez le nouveau sac à poussière le plus loin possible dans le **logement rouge**. Laissez-le plié tel que vous le sortez de la boîte.
- Fermez le couvercle du compartiment à poussière jusqu'à ce qu'il s'enclenche. Veillez à ne pas coincer le sac à poussière.

Un dispositif de verrouillage spécial permet d'éviter que le couvercle du compartiment à poussière puisse être fermé s'il ne contient pas de sac. Ne le forcez pas !

- Insérez le raccord de tuyau dans la prise d'aspiration de l'aspirateur jusqu'à ce qu'il s'enclenche. Pour ce faire, alignez les guides sur ces deux pièces (Figure 01).

Quand remplacer le filtre de protection du moteur

Remplacez ce filtre chaque fois que vous ouvrez une nouvelle boîte de sacs à poussière.

Un filtre de protection du moteur est fourni avec chaque boîte de sacs à poussière Miele. Les lots contiennent quatre filtres de protection du moteur.

Comment remplacer le filtre de protection du moteur (Figure 29)

- Ouvrez le compartiment à poussière.
- Tirez le sac à poussière par la prise sur le collier.
- Soulevez la grille du filtre jusqu'à ce qu'il s'enclenche et retirez l'ancien filtre. Tenez-le par la partie propre, non souillée pour le retirer.
- Remplacez-le par un nouveau filtre de protection du moteur.
- Fermez la grille de filtre.
- Insérez le sac à poussière le plus loin possible dans le logement.
- Fermez le couvercle du compartiment à poussière jusqu'à ce qu'il s'enclenche. Veillez à ne pas coincer le sac à poussière.

À quel moment remplacer le filtre d'évacuation?

Selon le modèle, votre aspirateur est équipé de l'un des filtres (Figure 08) d'évacuation de série suivants :

a AirClean

Remplacez ce filtre chaque fois que vous commencez un nouveau paquet de sacs à poussière Miele. Un filtre

d'évacuation AirClean est fourni avec chaque paquet de sacs à poussière Miele.

b Active AirClean 50 (noir)

c HEPA AirClean 50 (blanc)

Remplacez si l'affichage du voyant de remplacement du filtre d'évacuation est complètement rouge (Figure 13). Cela se produit après environ 50 heures de fonctionnement ce qui équivaut à une année d'utilisation. L'aspirateur peut tout de même être utilisé. Toutefois, la puissance d'aspiration sera réduite ainsi que l'efficacité du filtre s'il n'est pas remplacé au moment opportun.

Comment remplacer le filtre AirClean (Figure 30 + 31)

N'utilisez pas plus d'un filtre d'évacuation à la fois.

- Soulevez le couvercle du réservoir à poussière.
- Appuyez sur le levier de dégagement sur la grille du filtre et ouvrez la grille jusqu'à ce qu'elle s'enclenche.
- Prenez le filtre d'évacuation usé AirClean par une des sections propres, sans souillure et sortez-le.
- Remplacez-le par un nouveau filtre d'évacuation AirClean.

Si vous souhaitez poser un filtre d'évacuation Active AirClean 50 ou HEPA AirClean 50, voir la section « Remplacer un type de filtre d'évacuation par un autre ».

- Fermez la grille du filtre.
- Refermez le couvercle du réservoir à poussière.

Remplacer les filtres d'évacuation Active AirClean 50 et HEPA AirClean 50 (Figure 32 + 33)

N'utilisez qu'un seul filtre d'évacuation.

- Ouvrez le compartiment à poussière.
- Soulevez le filtre d'évacuation et retirez-le.
- Insérez un nouveau filtre d'évacuation en vous assurant de l'ajuster adéquatement, puis poussez-le en place.
- Appuyez sur le voyant de remplacement TimeStrip® du filtre d'évacuation (Figure 11).

Après 10 à 15 secondes environ, une petite bande rouge apparaîtra dans la partie gauche du voyant (Figure 12).

Si vous souhaitez insérer le filtre d'évacuation AirClean, voir la section « Changement du type de filtre d'évacuation ».

- Fermez le couvercle du compartiment à poussière.

Remplacer un type de filtre d'évacuation par un autre (Figure 08)

Selon le modèle de votre aspirateur, l'un des filtres d'évacuation de série suivants convient à votre appareil :

- a AirClean
- b Active AirClean 50 (noir)
- c HEPA AirClean 50 (blanc)

N'utilisez pas plus d'un filtre d'évacuation à la fois.

Au moment de changer le filtre, veuillez remarquer :

1. Si vous souhaitez remplacer le filtre d'évacuation de type **a** par le filtre de type **b** ou le filtre de type **c**, vous devez retirer la grille du filtre avant d'insérer le nouveau filtre.
De plus, vous devez activer le voyant de remplacement du filtre d'évacuation (Figure 11).
2. Si vous souhaitez remplacer le filtre d'évacuation de type **b** ou **c** par le filtre de type **a**, vous devez donc installer une grille de filtre * (Figure 30).

* Grille du filtre – voir la section « Accessoires optionnels ».

Quand remplacer les ramasse-fils?

(uniquement pour les modèles dont la version standard est équipée d'une brosse à plancher réversible)

Les ramasse-fils situés à l'entrée d'aspiration de la brosse à plancher réversible peuvent être remplacés. Vérifiez-les de temps en temps et remplacez-les si le velours est usé.

Comment remplacer les ramasse-fils (Figure 34)

- Utilisez un tournevis adapté pour retirer les ramasse-fils des fentes.
- Installez les nouveaux ramasse-fils.

Vous pouvez vous procurer des pièces de rechange auprès de Miele, de votre détaillant Miele ou du Service Miele.

Nettoyage et entretien

 Débranchez toujours l'aspirateur de l'alimentation électrique avant de le nettoyer. Éteignez-le et débranchez-le.

L'aspirateur et ses accessoires

L'aspirateur et tous les accessoires de plastique peuvent être nettoyés à l'aide d'un nettoyant spécialement conçu pour le plastique.

 N'utilisez pas d'agents nettoyants abrasifs, de produits pour vitres, de nettoyants tout usage ni de nettoyants à base d'huile!

Réservoir à poussière

Le réservoir à poussière peut être nettoyé, si nécessaire, avec un chiffon **sec**, une brosse ou, si disponible, un deuxième aspirateur pour nettoyer la poussière.

Surveillez le voyant de remplacement du sac à poussière et inspectez tous les filtres régulièrement. Nettoyez-les ou remplacez-les lorsque nécessaire, conformément aux instructions d'utilisation.

 Ne laissez pas l'aspirateur devenir mouillé. Si de l'humidité pénètre dans l'aspirateur, vous risquez de subir une décharge électrique.

Foire aux questions

Vous pouvez régler la plupart des défauts ou anomalies courants par vous-même. Dans bon nombre de cas, vous économiserez ainsi du temps et de l'argent car vous n'aurez pas besoin de faire appel au service technique.

Les tableaux suivants vous aideront à déceler la cause d'un défaut ou d'une anomalie et à y remédier.

Problème	Cause et solution possibles
L'aspirateur s'éteint automatiquement.	<p>Un mécanisme de limitation de la température éteint l'aspirateur automatiquement lorsqu'il devient trop chaud.</p> <p>Cela peut se produire si, par exemple, de gros articles bloquent le tube ou lorsque le sac à poussière est plein ou contient des particules de poussière fine. Une évacuation très sale ou le filtre du réservoir à poussière peuvent également causer la surchauffe.</p> <ul style="list-style-type: none">■ Éteignez l'aspirateur immédiatement au moyen de l'interrupteur au pied marche/arrêt ① et débranchez-le. <p>Après avoir retiré la cause, attendez environ 20 à 30 minutes pour permettre à l'aspirateur de se refroidir. Puis, il pourra être rallumé.</p>

Service technique

Contact en cas d'anomalies

Vous n'arrivez pas à résoudre la panne par vous-même ? Contactez le service après-vente Miele ou votre revendeur Miele.

Les numéros de téléphone du service après-vente Miele figurent en fin de notice.

Garantie

Pour plus d'informations reportez-vous aux conditions de garantie fournies auprès du service après-vente Miele.

Accessoires optionnels

Certains modèles sont équipés de série d'au moins un des accessoires suivants.

Veuillez toujours suivre les instructions de nettoyage et d'entretien des revêtements de sol du fabricant.

Vous pouvez commander ces produits, ainsi que d'autres accessoires utiles facilement sur le site Web Miele, auprès du Service Miele ou des détaillants Miele.

L'électrobrosse convient uniquement aux modèles d'aspirateur dotés d'une prise spéciale.

Electrobrosse Electro Comfort (SEB 217-3)

Pour le nettoyage en profondeur des tapis et moquettes robustes. Elle permet d'éliminer facilement les salissures incrustées sans laisser de marques de passage.

Électrobrosse Electro Plus (SEB 228)

Par rapport au SEB 217-3, cette électrobrosse est plus large et est également réglable à cinq niveaux pour s'adapter à différentes hauteurs de pile.

Electrobrosse Electro Premium (SEB 236)

Cette électrobrosse est par rapport au modèle SEB 217-3 plus large de 60 mm et plus puissante. Elle est donc particulièrement adaptée au nettoyage de surfaces plus grandes.

Par rapport à la brosse SEB 217-3, elle dispose en plus

- d'un réglage en hauteur pour l'adaptation à différentes hauteurs de sol
- de diodes pour éclairer la surface à aspirer
- d'un voyant lumineux multifonction.

Brosses à plancher/brosses

TurboTeQ (STB 305-3)

Idéale pour enlever les peluches et les cheveux des tapis à poil court.

Miniturbobrosse (STB 101)

Pour nettoyer meubles rembourrés, matelas, sièges de voiture, etc.

Brosse pour sols durs (SBB 235-3)

Cette brosse est conçue pour une utilisation sur les sols durs comme la céramique ou les planchers en pierre.

Brosse de parquet (SBB Parquet-3)

Cette brosse est munie de poils naturels et est conçue pour une utilisation sur les planchers lisses susceptibles d'être rayés.

Brosse à plancher Parquet Twister munie d'une tête pivotante (SBB 300-3)

Munie de poils naturels, pour nettoyer les revêtements durs lisses et les interstices.

Brosse à plancher Parquet Twister XL munie d'une tête pivotante (SBB 400-3)

Munie de poils naturels, pour nettoyer rapidement les revêtements durs lisses et les interstices.

Autres accessoires

Brosse universelle (SUB 20)

Pour épousseter des livres, des étagères, etc.

Brosse à radiateur (SHB 30)

Pour épousseter les radiateurs, les étagères étroites et les fentes.

Brosse à matelas (SMD 10)

Pour nettoyer des meubles rembourrés, des matelas, des coussins, des rideaux, des housses, etc.

Embout à interstices de 300 mm (12 po) (SFD 10)

Embout plat très long pour nettoyer les plis, les fentes et les recoins.

Embout à interstices de 560 mm (22 po) (SFD 20)

Embout plat flexible pour nettoyer les endroits difficiles à atteindre.

Embout pour meubles rembourrés XL (SPD 20)

Embout très large pour meubles rembourrés utilisé pour nettoyer les meubles rembourrés, les matelas et les oreillers.

Poignée Spotlight (SGC 20)

(ne doit pas être utilisé sur modèles avec un tube d'aspiration électro ou un tube d'aspiration électro télescopique)

Éclaire la zone où vous passez l'aspirateur.

Filtres

Filtre d'évacuation Active AirClean 50 (SF-AA 50)

Pour une réduction significative des odeurs désagréables. Idéal pour les ménages avec des animaux domestiques ou des fumeurs.

Filtre d'évacuation HEPA AirClean 50 (SF-HA 50)

Capte efficacement les poussières fines et les allergènes. Idéal pour les personnes allergiques à la poussière domestique.

Grille du filtre

La grille du filtre est requise si vous souhaitez utiliser un filtre d'évacuation AirClean plutôt qu'un filtre Active AirClean 50 ou HEPA AirClean 50.

en - Limited Warranty - Vacuums Canada

The following warranty conditions are valid in Canada only.

Miele Limited, (hereinafter "Miele") warrants to the original purchaser that this product, including all of it's Miele authorized parts and accessories, is free of defects in material and workmanship.

1. Duration of Warranty

This warranty is valid during the following time periods:

- a) Domestic appliances in normal, non-commercial, household use:
 - One (1) year. Parts and labour.
 - RemoteVision® Modules: Please refer to Miele's "Limited Warranty - RemoteVision® Module - Canada".
 - Additional 5 and 10 Year Limited Warranty on Sealed Refrigeration Systems: The Warranty for the Sealed Refrigeration System includes all original compressors, condensers, evaporators, driers, the original refrigerant and the original connecting tubing.
 - Five (5) Year Warranty - If a claim regarding a defect in material or workmanship relating to the Sealed Refrigeration Systems used in Miele Refrigerators, Wine Coolers, and Freezers is received by Miele within five (5) years from the date of purchase, then any warranted failures of the Sealed Refrigeration System shall be repaired at no cost to you (including parts & labour).
 - Ten (10) Year Warranty - If a claim of such a defect is received at any time during the period starting from the sixth (6th) year and ending on the last day of the tenth (10th) year after the date of purchase, this Warranty shall cover the replacement or repair of all parts of the Sealed Refrigeration System covered by the Warranty that is found to be defective in material or workmanship but shall not include labour. Upon request, such labour shall be provided by Miele and at the customary charge to the Miele Customer.
- b) Domestic appliances in commercial use:
 - Six (6) months, for parts and labour.
- c) Vacuums in normal, non-commercial, household use:
 - One (1) year, upright and canister vacuums. Parts and labour.
 - Two (2) years, motor for S170 - S189 upright units. Parts and labour.
 - Seven (7) years, Vortex™ motor for canister and upright units, except S170 - S189 upright units for which the motor warranty is two (2) years. Parts and labour.
- d) Vacuums in commercial use:
 - Six (6) months, for products used commercially. Parts and labour.
 - One (1) year for motor for canister and upright models. Parts and labour.
- e) Commercial appliances.
 - One (1) year, parts and labour within Miele Direct Service Area (MDSA).
 - One (1) year, parts only outside Miele Direct Service Area (MDSA).Contact Miele Professional to determine if you are within a MDSA.

2. Commencement Date

Warranty coverage begins on the date of purchase. If a product under warranty is replaced by Miele, the original warranty period is not extended but continues from the date of original purchase.

3. Warranty Preconditions

3.1 Miele assumes warranty responsibility subject to the following preconditions having been fulfilled:

- a) You are the original purchaser and did not obtain the product through resale;
- b) The product was purchased from Miele or an authorized Miele dealer in Canada;
- c) If applicable, the product was installed by a person designated by Miele as qualified to do so and in accordance with applicable installation instructions; and
- d) The product is located in Canada.

3.2 Warranty claims will only be honoured provided that any failure to conform to this warranty is reported in writing and the product is returned together with proof of purchase date to Miele or to a Miele authorized dealer, as applicable, within the time period stated in Section 1 above.

4. Extent of Warranty

In the event of defect in material or workmanship occurring within the time period stated in I. above, Miele will repair, or at its option replace, within a reasonable period of time, the product or any Miele authorized part or accessory discovered to be defective in workmanship or materials. Defective products and parts become the property of Miele upon replacement.

en - Limited Warranty - Vacuums Canada

5. Exclusions

Warranty coverage excludes any product, including its parts and accessories, that:

- a) was not installed according to Miele's installation instruction;
- b) was damaged by negligence, accident, abuse, misuse, improper or abnormal usage, maintenance or transportation;
- c) contains non-authentic Miele accessories or replacement parts, including filters, dust bags and other non-Miele products; and
- d) was repaired, serviced, altered or modified by someone other than a Miele authorized service centre or technician.

6. Ordinary Wear and Tear

Ordinary wear and tear shall not be considered a defect in workmanship or materials.

7. Limitation of Liability

7.1 Unless you purchase extended warranty coverage from Miele prior to the expiry of this warranty, this warranty is the sole warranty offered by Miele to you. Miele disclaims any and all other warranties to the fullest extent permitted by law, whether express or implied, including any warranty of merchantability or fitness for a particular except as provided herein.

7.2 Your sole remedies under this warranty are those described herein. Unless otherwise stated, Miele's liability for actual damage from any cause whatsoever is limited to the amount paid by you for the product. Miele disclaims any and all liability and consequential or other damage whether based on breach of contract, tort (including negligence), product liability or any other legal theory. In no event will either party be responsible for any lost profits or savings, incidental damage or other economic damages.

8. Special Provincial laws

This warranty gives the purchaser specific legal rights. The purchaser may also have other rights which may vary from Province to Province in Canada. Some provinces do not allow limitation or exclusion of implied warranties, therefore, certain limitations and exclusions may not apply.

9. Customer Care

9.1 For service under this warranty or for further information please contact Miele at:
Miele Limited
161 Four Valley Drive
Vaughan, Ontario
Canada L4K 4V8
Toll free: 1-800-565-6435
E-mail: customerccare@miele.ca

9.2 Service may require that the appliance be removed and taken, by authorized Miele personnel, to an authorized Miele Service Centre. If service is requested by you in a remote geographical area, as determined by Miele in its sole discretion from time to time, you will, at Miele's option, be responsible for either:
a) the travel expenses incurred by Miele to attend your premises; or
b) the cost of removal and shipment of the appliance from your premises to the nearest authorized Miele Service Centre.

Miele Limited

Headquarter and Showroom

161 Four Valley Drive
Vaughan, ON L4K 4V8
Canada

Phone: 800-643-5381
905-660-9936

Fax: 905-535-2290

www.miele.ca

customerccare@miele.ca

professional@miele.ca (commercial enquiries)

MieleCare National Service

Phone: 800-565-6435
905-532-2272

Fax: 905-532-2292

customerccare@miele.ca (general and technical enquiries)

fr - Garantie restreinte – Aspirateurs Canada

Les conditions de la garantie suivante sont valides au Canada seulement.

Miele Limitée, (ci-après nommée "Miele") garantit à l'acheteur original que ce produit, y compris tous ses accessoires et pièces autorisés par Miele, est libre de tout défaut de matériel et de fabrication.

1. Entrée en vigueur et durée de la garantie

Cette garantie est valide durant la période de temps suivante :

- a) Appareils électroménagers aux fins d'utilisation domestique normale et non commerciale :
 - Un (1) an, pièce et main-d'œuvre.
 - Modules RemoteVision® : Veuillez vous reporter à la "Garantie restreinte - Module RemoteVision® - Canada" de Miele.
 - Garantie supplémentaire de 5 et 10 ans sur les systèmes scellés de réfrigération : la garantie sur le système scellé de réfrigération couvre tous les compresseurs, les condensateurs, les évaporateurs et les déshydrateurs-filtres d'origine, ainsi que le fluide frigorigène et les tuyaux de raccordement d'origine.
 - Garantie de cinq (5) ans - Si une plainte concernant un matériau défectueux ou un défaut de fabrication lié au système scellé de réfrigération utilisé dans les réfrigérateurs, les caves à vin et les congélateurs Miele est adressée à Miele dans les cinq (5) ans suivant la date d'achat de l'appareil, les défauts du système scellé de réfrigération couverts par la garantie seront réparés gratuitement (pièces et main-d'œuvre comprises).
 - Garantie de dix (10) ans - Si une plainte concernant les défauts susmentionnés est adressée à Miele à partir de la sixième (6e) année et jusqu'au dernier jour de la dixième (10e) année suivant la date d'achat de l'appareil, la garantie couvrira le remplacement ou la réparation de tous les éléments du système scellé de réfrigération présentant un défaut matériel ou un défaut de fabrication couvert par la garantie, excepté les frais de main-d'œuvre. Si le client en fait la demande, Miele se chargera de la réparation ou du remplacement des pièces, mais aux frais du client.
 - b) Appareils électroménagers aux fins d'utilisation commerciale :
 - Six (6) mois, pour pièces et main-d'œuvre.
 - c) Aspirateurs destinés à une utilisation domestique, non commerciale dans des conditions normales :
 - Un (1) an, pour les aspirateurs verticaux et les aspirateurs-traîneaux pièces et main-d'œuvre.
 - Deux (2) ans, pour le moteur des aspirateurs verticaux S170 - S189 pièces et main-d'œuvre.
 - Sept (7) ans, pour le moteur Vortex™ des aspirateurs-traîneaux, excepté pour les modèles d'aspirateurs verticaux S170-S189 dont le moteur est garanti deux (2) ans pièces et main-d'œuvre.
 - d) Aspirateurs aux fins d'utilisation commerciale :
 - Six (6) mois, pour les produits à utilisation commerciale. Pièce et main-d'œuvre.
 - Un (1) an, pour le moteur des aspirateurs verticaux et des aspirateurs-traîneaux. Pièces et main-d'œuvre.
 - e) Appareils commerciaux.
 - Un (1) an, pièces et main d'œuvre dans la zone de service direct Miele.
 - Un (1) an, pièces uniquement dehors la zone de service direct Miele.
- Contactez Miele Professional pour déterminer si vous êtes dans la zone de service direct Miele.

2. Date d'entrée en vigueur

La garantie entre en vigueur à la date de l'achat. En cas de remplacement par Miele d'un produit couvert par une garantie, la période de garantie initiale n'est pas prolongée; sa date d'entrée en vigueur correspond à la date de l'achat initial.

3. Conditions préalables liées à la garantie

- 3.1 Miele assume la responsabilité en vertu de la garantie à la condition que les conditions suivantes aient été respectées :
 - a) vous êtes l'acheteur initial et votre produit ne provient pas d'une revente;
 - b) le produit a été acheté auprès de Miele ou auprès d'un détaillant Miele autorisé au Canada;
 - c) le cas échéant, le produit a été installé par une personne compétente, autorisée par Miele, conformément aux instructions d'installation en vigueur;
 - d) le produit se trouve au Canada.
- 3.2 Les réclamations en vertu de la garantie seront honorées uniquement si la non-conformité aux dispositions de la garantie est signalée par écrit et si le produit est retourné à Miele ou à un détaillant Miele autorisé accompagné d'une preuve de la date d'achat, pendant la période prévue à l'article 1 ci-dessus.

4. Étendue de la garantie

En cas de matériaux défectueux ou de défaut de fabrication pendant la période prévue à l'article 1 ci-dessus, Miele réparera ou, à son choix, remplacera dans un délai raisonnable le produit ou toute pièce ou tout accessoire Miele dont la fabrication ou les matériaux sont défectueux. Les produits ou les pièces défectueux deviennent la propriété de Miele lorsqu'ils sont remplacés.

5. Exclusions de la garantie

La garantie ne couvre pas les produits, y compris les pièces et les accessoires de ces produits, qui :

- n'ont pas été installés conformément aux instructions d'installation de Miele;
- ont été endommagés par négligence, à la suite d'un accident ou d'une utilisation mauvaise, inappropriée ou anormale, ou encore en raison de l'entretien ou du transport inapproprié ou anormal;
- contiennent des accessoires ou des pièces de rechange non fabriqués par Miele, y compris les filtres, les sacs à poussière et tout autre produit non fabriqué par Miele;
- ont été réparés, entretenus ou modifiés par une personne autre qu'une personne du centre de services ou un technicien autorisé par Miele.

6. Usure normale

L'usure normale ne constitue pas un défaut de fabrication ni un défaut de matériaux.

7. Limitation de responsabilité

7.1 À moins d'acheter une garantie prolongée auprès de Miele avant l'échéance de la présente garantie, celle-ci est la seule garantie que vous offre Miele. Miele se désiste de toute autre garantie maximale permise par la loi, expresse ou implicite, y compris toute garantie de qualité marchande ou d'usage à une fin particulière, à l'exception de la présente garantie.

7.2 Les recours décrits dans le présent document constituent vos seuls recours en vertu de la présente garantie. À moins d'une autre mention, la responsabilité de Miele pour les dommages réels, quelle que soit leur nature, est limitée au montant que vous avez payé pour le produit. Miele se dégage de toute responsabilité, de tout dommage indirect ou de tout autre dommage, qu'il soit attribuable à la violation du contrat, à la responsabilité délictuelle (y compris la négligence), à la responsabilité du fait du produit ou à toute autre théorie juridique. En aucun cas les deux parties ne seront tenues responsables de toute perte de bénéfices ou d'économies, de dommage consécutif ou de tout autre dommage financier.

8. Lois provinciales particulières

La présente garantie accorde à l'acheteur des droits légaux particuliers. L'acheteur peut également exercer d'autres droits qui peuvent varier d'une province à l'autre au Canada. Certaines provinces interdisent la restriction ou l'exclusion des garanties implicites. Par conséquent, il est possible que certaines restrictions et exclusions ne s'appliquent pas.

9. Service à la clientèle

9.1 Pour faire exécuter des travaux d'entretien couverts en vertu de la présente garantie ou pour obtenir de plus amples renseignements, veuillez communiquer avec Miele à l'adresse ou aux numéros suivants :

Miele Limited,	No sans frais : 1 800 565-6435
161, Four Valley Drive	Adresse électronique : customercare@miele.ca
Vaughan (Ontario)	
Canada L4K 4V8	

9.2 Si des travaux d'entretien sont nécessaires, l'appareil devra peut-être être déplacé par une personne autorisée par Miele et emporté à un centre de services Miele autorisé. Si vous demandez un entretien et que vous habitez une région éloignée, tel qu'il a été déterminé par Miele, à sa seule discrétion, à l'occasion, vous devrez, selon le choix de Miele, assumer certains frais :

- soit les frais de déplacement qu'engage Miele pour se présenter à votre lieu de résidence;
- soit les frais de déplacement et d'envoi de l'appareil, de votre lieu de résidence au centre de services Miele autorisé le plus près.

Miele Limitée

Siège social et salon d'exposition au Canada

161 Four Valley Drive
Vaughan, ON L4K 4V8
Canada

Téléphone : (800)-643-5381
(905)-660-9936

Télécopieur : (905)-535-2290

www.miele.ca

customercare@miele.ca

professional@miele.ca (questions commerciales)

Service à la clientèle – MieleCare (Canada)

Téléphone : (800) 565-6435
(905) 532-2272

Télécopieur : (905) 532-2292

customercare@miele.ca (questions générales et Service technique)

Veillez indiquer le modèle et le numéro de série de votre appareil lorsque vous contactez le service à la clientèle.

**Canada
Importateur
Miele Limitée**

Siège social au Canada et Centre Miele

161 Four Valley Drive
Vaughan, ON L4K 4V8
www.miele.ca

Service à la clientèle

Téléphone : 800 565-6435
customercare@miele.ca

Siège social national

Miele & Cie. KG
Carl-Miele-Straße 29
33332 Gütersloh
Allemagne

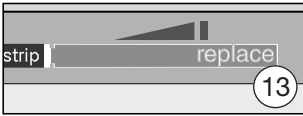
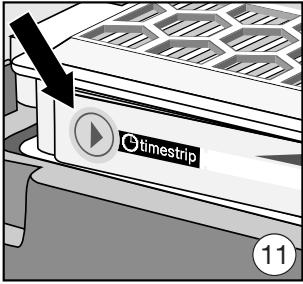
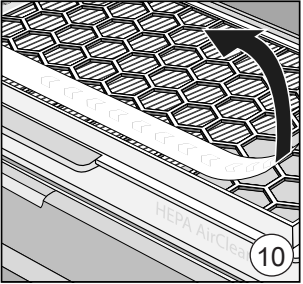
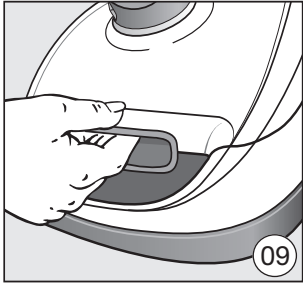
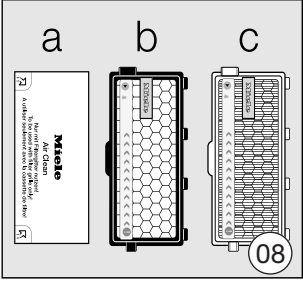
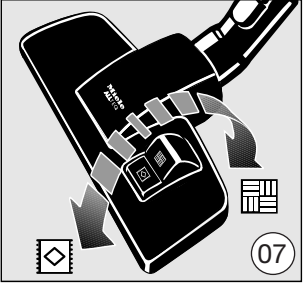
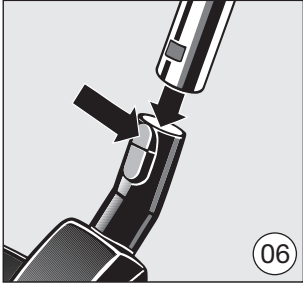
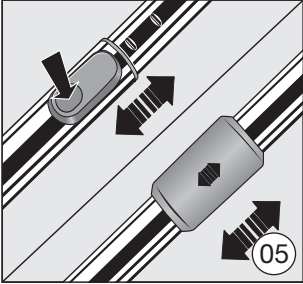
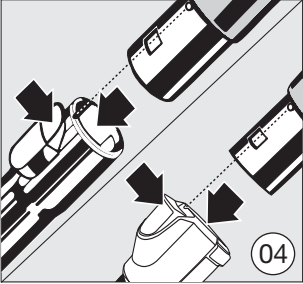
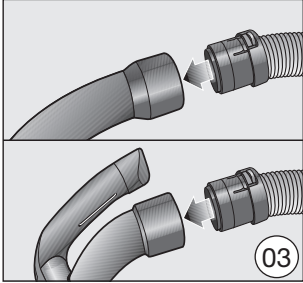
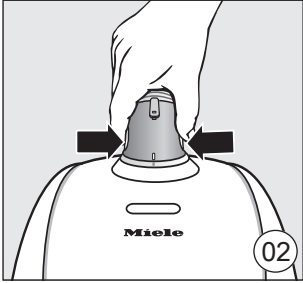
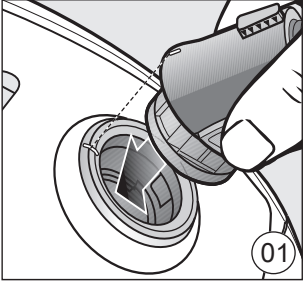

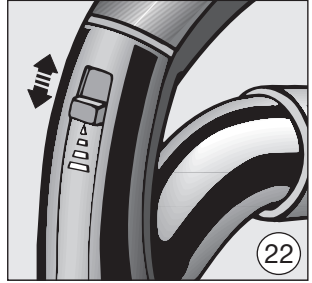
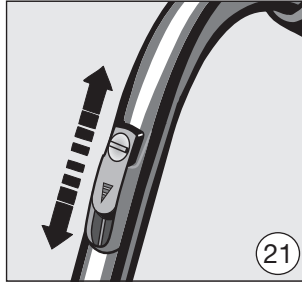
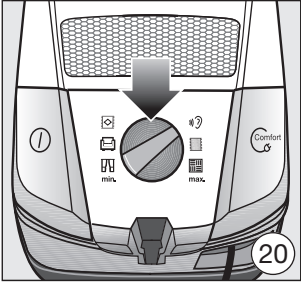
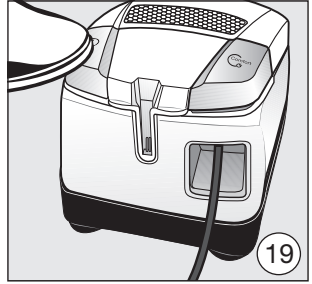
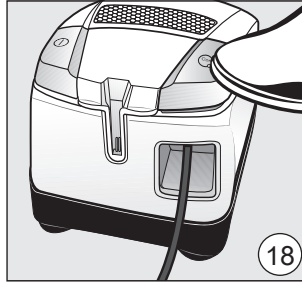
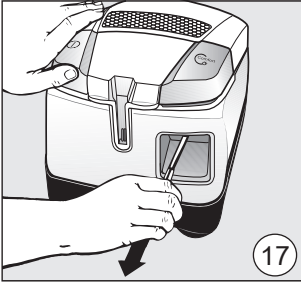
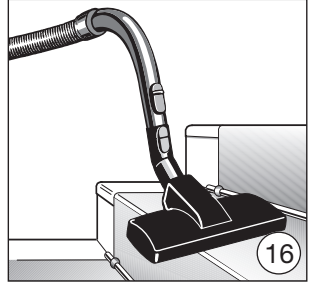
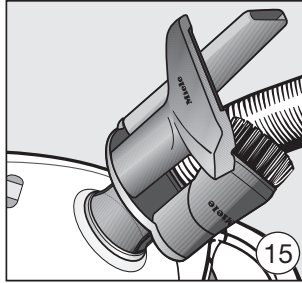
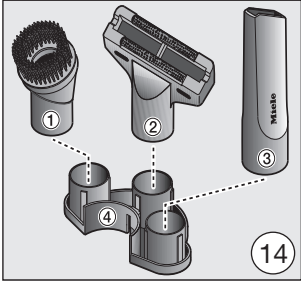

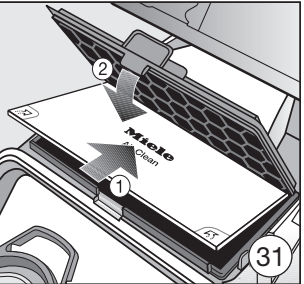
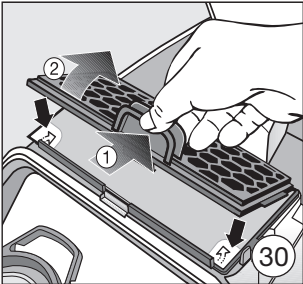
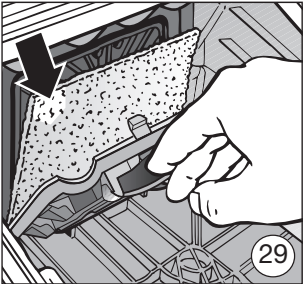
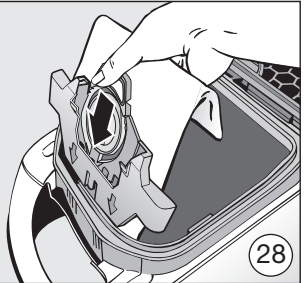
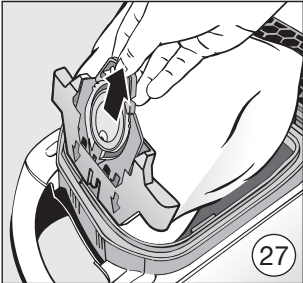
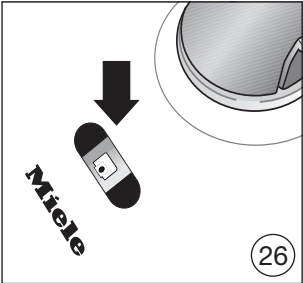
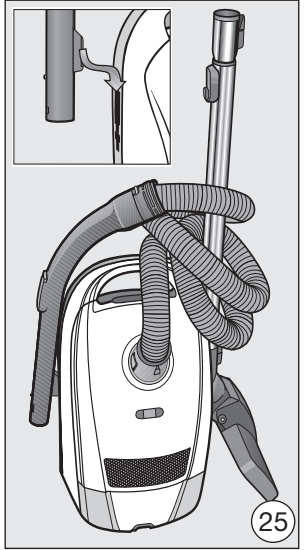
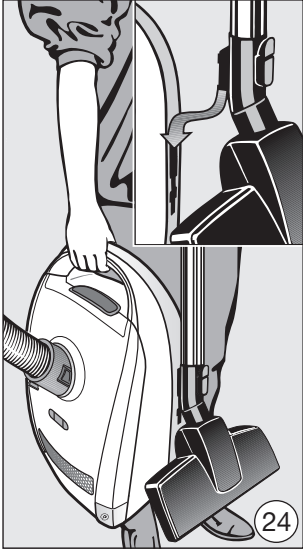
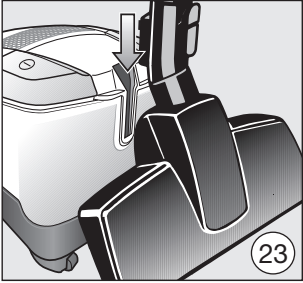

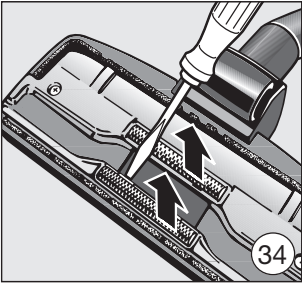
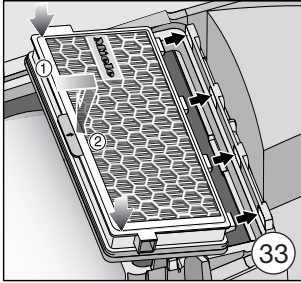
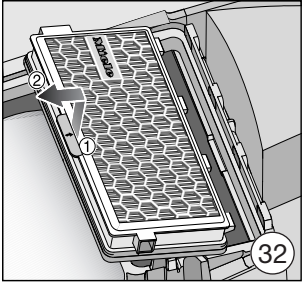

Miele

**Please have the model and serial number
of your appliance available when
contacting Customer Service.**

U.S.A.

Miele, Inc.

National Headquarters

9 Independence Way
Princeton, NJ 08540
Phone: 800-843-7231
Fax: 609-419-4298
www.mieleusa.com

Customer Service & Support

Phone: 888-99-MIELE(64353)
Fax: 888-586-8056
service@mieleusa.com

International Headquarters

Miele & Cie. KG
Carl-Miele-Straße 29
33332 Gütersloh
Germany

Canada

**Importer
Miele Limited**

Headquarters and Miele Centre

161 Four Valley Drive
Vaughan, ON L4K 4V8
www.miele.ca

Customer Care Centre

Phone: 800-565-6435
905-532-2272
customercare@miele.ca