



RM1
(ALBR1372-11)



Use & Care Instructions

Instrucciones de uso y
de mantenimiento
(pág. 20)

Manuel d'utilisation
(pág. 39)

TABLE OF CONTENTS

1. Welcome to iio	page 2	7. Energy saving tips	page 13
2. Product overview	page 3	8. Cleaning	page 14
3. Important safety notes	page 4	9. Troubleshooting	page 16
4. Installation	page 6	10. Warranty	page 17
5. Product dimensions	page 8	11. Your appliance information	page 18
6. Operation	page 10		

WELCOME TO iio!

Congratulations and thank you for your purchase! We truly appreciate your business and are grateful for the trust you have placed in us and our products.

You have purchased one of the most efficient refrigeration products available today. We are proud of this beautifully designed refrigerator and believe it will bring you years of reliable service.

At iio, we design our appliances for both space and energy efficiency. Our mission is to create a range of stylish home appliances that fit your life, your style, space parameters, taste, eco aspirations, functional needs, budget and way of shopping. We want to help turn any space where you live, into a home.

Please register your refrigerator at www.iioKitchen.com.

For any inquiries, please contact us at: 1-833-446-4461 or visit www.iioKitchen.com for additional information regarding your appliance.

Extend your warranty today!

- Receive up to 1 month of extended warranty for submitting a photo and 2 months of extended warranty by submitting a video (pending review).

To be considered for approval:

- Photo upload must demonstrate the product's use or application in a natural setting, and should clearly show the product from a perspective not already shown on the site.
- Video review must be at least 30 seconds in duration, clearly show the product in use in a natural setting, and include insightful product-specific audio commentary.
- The photo or video must be of sufficient quality, in the opinion of the iio™ management, that it can be used on our website and in other promotional materials.
- Submitting the photo and video represents your permission that we may have unlimited use of these materials wherever we require, at no additional cost.

PRODUCT OVERVIEW

- The images in this guide may differ from the actual components and accessories, which are subject to change without prior notice for product improvement purposes.

Note: The appearance of components of the appliance may differ from model to model.

- The refrigerator is intended for storing fresh food at temperatures above 32° F (0° C).
- Appliance temperature may be changed by adjusting the control panel settings.
- The freezer section is intended for freezing fresh and already frozen food and for long-term storage. Length of storage time is dependent on the type of food being stored.

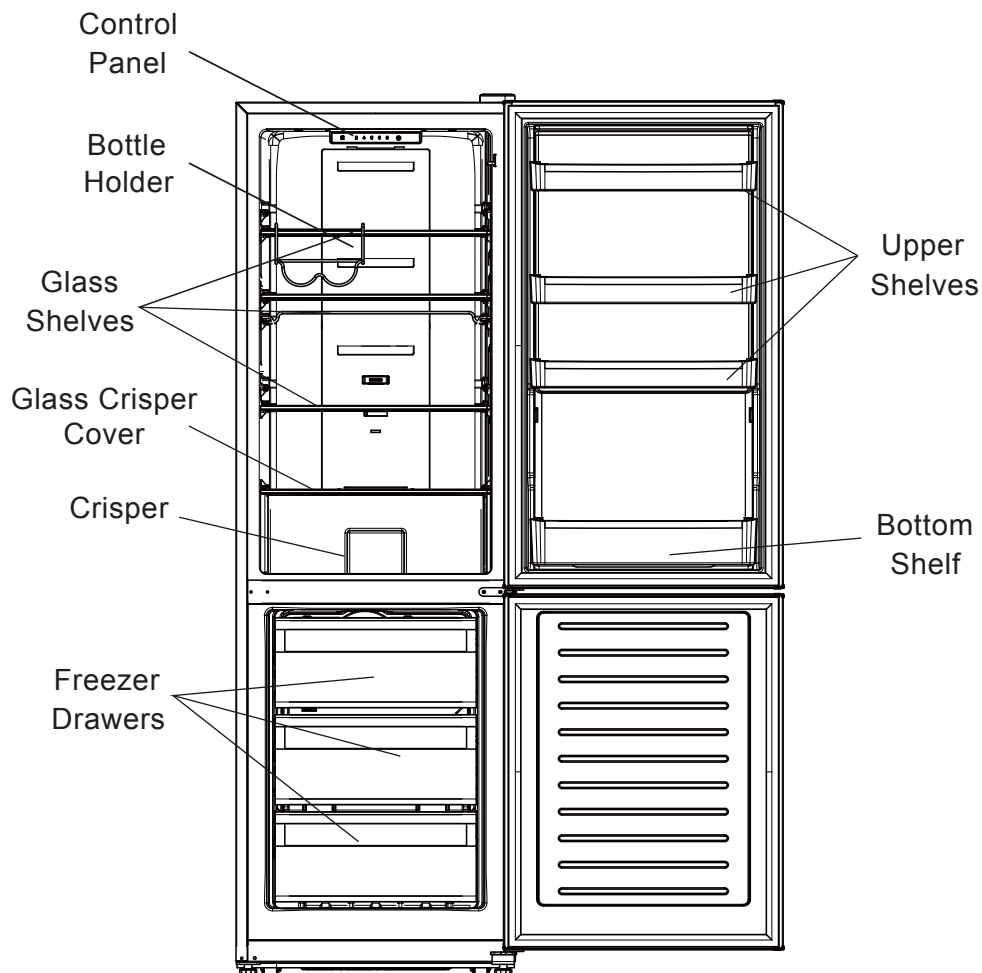

IMPORTANT SAFETY NOTES

Always read and follow all safety messages.

READ ALL INSTRUCTIONS BEFORE USE.



Alert Symbol – will display **WARNING** or **CAUTION** beside the instruction. Messages with the Alert Symbol will inform you of the potential hazard, provide guidance for reducing the hazard, and inform of the possible outcome if the instruction is not followed.

WARNING – YOU MAY BE KILLED, SERIOUSLY INJURED OR DAMAGE THE APPLIANCE IF THE INSTRUCTION IS NOT FOLLOWED.

CAUTION – YOU MAY BE INJURED OR DAMAGE THE APPLIANCE IF THE INSTRUCTION IS NOT FOLLOWED.



WARNING

- Flammable refrigerant used. To be repaired by trained service personnel only. Do not puncture refrigerant tubing or other parts that use refrigerant. Consult user manual before attempting any repairs. All safety precautions must be followed.
- When using this appliance follow basic precautions to reduce the risk of electrical shock, explosion, fire, serious injury or death.
- Do not put flammable, explosive, volatile and highly corrosive items in the appliance to prevent damage to the appliance and prevent injury or death. Keep materials and vapors, such as gasoline and alcohol, away from appliance.
- Use non-flammable cleaner to clean the appliance.
- Do not use electrical appliances (i.e. hair dryer or fan) inside the appliance compartments.
- Disconnect the power before servicing or cleaning.



- This appliance is not intended to be used by children under the age of 8.
- Children shall not play with the appliance. Do not allow any child to get into, climb the appliance or play with the appliance doors.
- Do not allow children to play in, on or around the fridge. It is not a toy. **THERE IS A DANGER OF SUFFOCATION IF A CHILD BECOMES TRAPPED INSIDE.**
- When the appliance is not in use, secure or remove the doors to prevent children from playing inside the cabinets.
- Risk of child entrapment. Before throwing away an old appliance remove the door(s), remove the shelves to prevent children from climbing inside.
- This appliance is not intended for use by persons (including children) whose physical, sensory or mental capabilities may be different or reduced, or who lack experience or knowledge, unless such persons receive supervision or training to operate the appliance by a person responsible for their safety.
- Cleaning and user maintenance shall not be made by children without supervision.



CAUTION

- Appliance **MUST** be in a vertical position for 24 hours before being connected to power.
- Replace all appliance parts and panels before operation.
- To avoid injury two or more people are required to move and install the appliance.

Prop. 65 Warning for California Residents



WARNING: This product may contain chemicals known to the State of California to cause cancer, birth defects, or other reproductive harm.



Dispose of properly in accordance with federal and/or local regulations. In case of punctured tubing follow all handling instructions carefully.

INSTALLATION



WARNING

- When using this appliance follow basic precautions to reduce the risk of electrical shock, explosion, fire, serious injury or death.
- Only connect this product to a dedicated grounded electrical outlet rated for use with this product (110-125V, 1.0A, 60Hz, AC only). It is the user's responsibility to replace a standard 2-prong wall outlet with a standard 3-prong (grounded) wall outlet. Ensure that the grounding electrode is equipped with a reliable grounding line.
- Do not damage the refrigerant circuit.
- Never attempt to operate this appliance if it is damaged, malfunctioning, partially disassembled, or has missing or broken parts, including a damaged cord or plug.
- Do not remove the ground prong from the power cord.
- Do not use an extension cord.
- Do not use an adapter on the wall socket.
- Do not pull out plug using the power cord. Firmly grasp the plug and pull it out from the socket.
- When moving the appliance, be careful not to roll, bend, pinch or damage the power cord.
- Do not install the appliance in a damp or dusty place where insulation or electrical parts may deteriorate.
- Do not place electrical appliances on top of the appliance.
- Keep packing materials out of the reach of children. Packaging material can be dangerous for children as there is a risk of suffocation.
- Do not place the appliance in direct sunlight or expose it to the heat from heating appliances such as stoves or heaters.
- Do not place heavy objects on top of the appliance as they may fall and cause injury when the appliance door is opened.
- Do not use sharp instruments, rubbing alcohol, flammable fluids, or abrasive cleaners to remove tape or glue. These products can damage the surface of your appliance.



CAUTION

- Do not use an outlet that can be turned off with a switch.
- Appliance **MUST** be in a vertical position for 24 hours before being connected to the power outlet.
- Install the appliance in a dry and well ventilated room. Ambient temperature should be between 18 °C ~ 38 °C (64 °F ~ 100 °F).
- To avoid injury or damage to the appliance, installation should be carried out by two people.
- The appliance is heavy. Protect the floor when moving the appliance for cleaning or servicing.
- Always pull the appliance straight out when moving it. Do not wiggle or walk the appliance as floor damage could occur.
- Keep ventilation openings clear of obstructions.
- Never pick up or move the refrigerator by the door.



Remove the Packaging

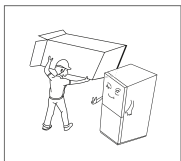

- Remove tape and any temporary labels from your refrigerator before use. Do not remove any warning labels, the model and serial number labels, or the circuit diagram from the appliance as this will void the warranty.
- Carefully remove the protective plastic film on the doors and refrigerator body.
- If required, carefully use tweezers or other small instruments to start the peeling at the corners.

Appliance Location

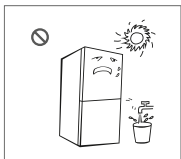

- To avoid noise and vibration, the appliance must be installed and leveled on a solidly constructed floor. If required, adjust the leveling legs to compensate for the unevenness of the floor.
- Keep away from heat and avoid direct sunlight.
- Do not place the appliance in humid or watery places to prevent corrosion or reduced insulation efficiency.
- Ensure that the appliance is placed in a well-ventilated indoor location.
- Ensure that there is enough space around the appliance, as indicated in diagram (pg. 8), to allow for proper ventilation.

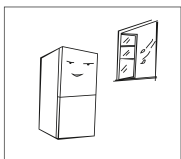

Note: Installation on carpeting, soft tile surfaces, a platform or weakly supported structure is not recommended. Surface shall be flat and sturdy (rotate left and right to adjust the wheel for levelling if unsteady).

PRODUCT DIMENSIONS

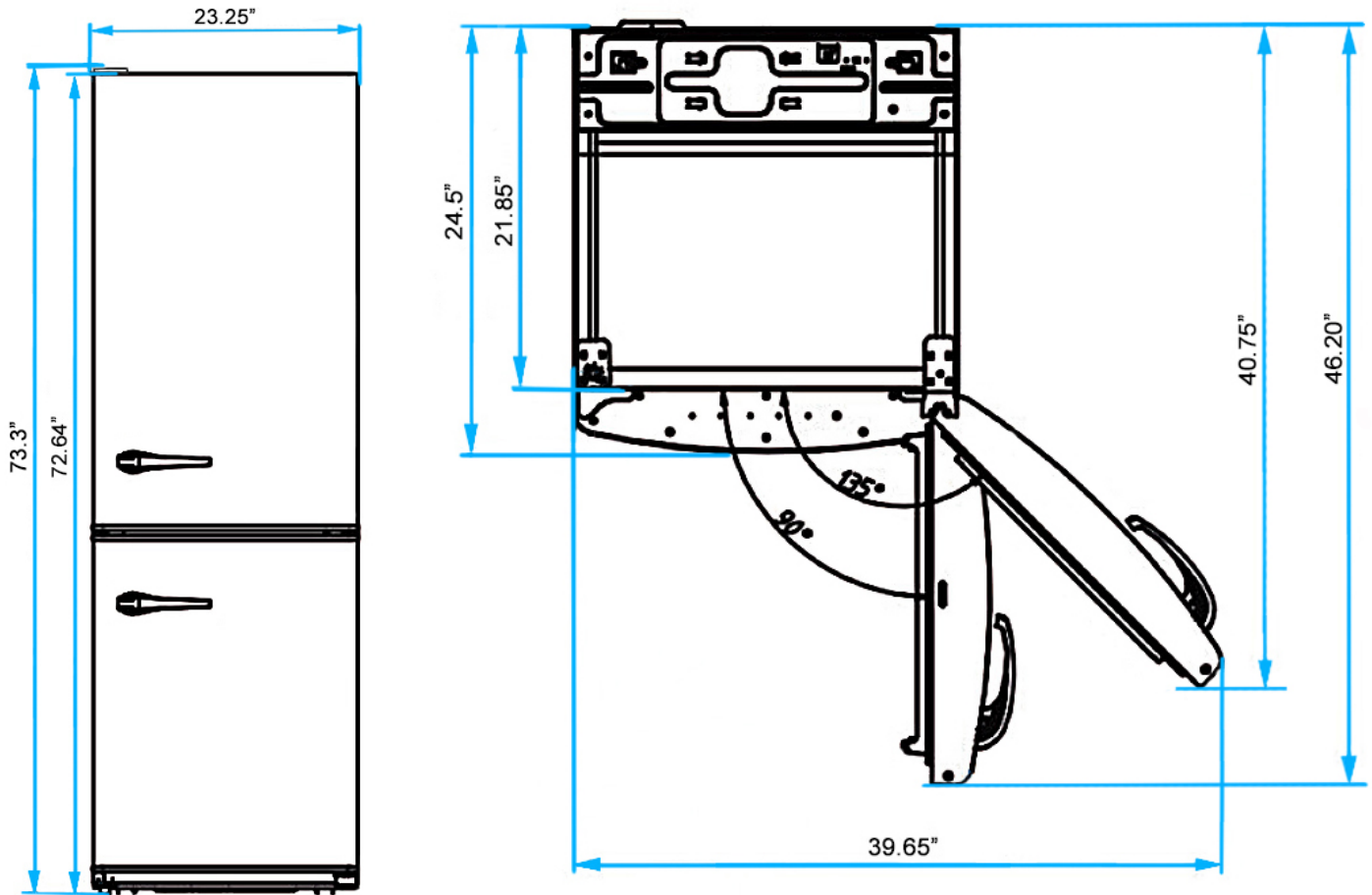

- Your refrigerator should be installed on a flat and even floor. Keep the refrigerator level by adjusting the front leg levers.

Dimensions and Clearances

- Check the dimensions of the appliance and the installation path to ensure there is sufficient room to move the appliance through doors or narrow openings.
- The installation location chosen for the appliance should allow space behind the unit for connections and airflow as well as space in front to open the doors.
- Too small of a distance from adjacent items may result in reduced cooling and freezing capability and increased power consumption. Allow at least 29 1/8" inches (740 mm) in front of the appliance to open the doors, and at least 2 inches (50 mm) between the back of the appliance and the wall.

Levelling

- The refrigerator has two front leveling legs. Adjust the legs to alter the tilt from front-to back or side-to side. If the refrigerator seems unsteady, or the doors do not close easily, adjust the refrigerator's tilt using the instructions below:
 1. Turn the leveling leg counterclockwise to raise that side of the refrigerator or clockwise to lower it. It may take several turns of the leveling leg to adjust the height of the appliance.
 2. Open the door and check to make sure that it closes easily. If the door does not close easily, tilt the refrigerator slightly more to the rear by turning both leveling legs counterclockwise. It may take several more turns.

Positioning the Refrigerator

- Arrange the refrigerator so that it does not vibrate against adjoining surfaces or against the wall. Be sure to maintain a 2" clearance between the back of the appliance, sides and wall.

OPERATION

Before Use



CAUTION

- Do not scratch the appliance with a sharp object or use a detergent that contains alcohol, a flammable liquid or an abrasive when removing any tape or adhesive from the appliance.

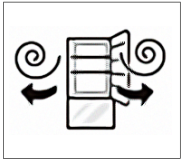

- Do not peel off the model or serial number label or the wiring diagram on the rear surface of the appliance as this will void the warranty.
- Open appliance doors to ventilate the interior as the appliance may have a "new car smell".
- Clean the appliance thoroughly by wiping off all surfaces with a soft cloth and mild detergent.

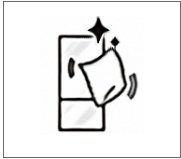

- The appliance may make a loud noise after initial operation. This is normal and will decrease as the temperature decreases.
- Remove any adhesive tape from inside the appliance and open the doors for ventilation.

Control Panel Display

Depending on the model, some of the following functions may not be available. The control panel display may differ from model to model.

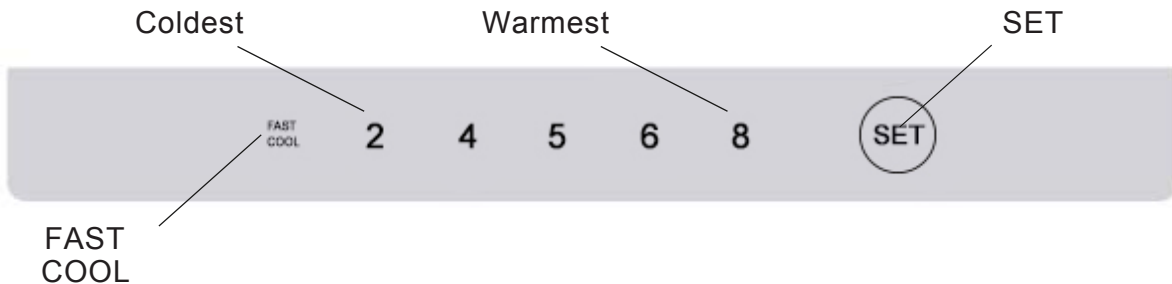

- The control panel regulates the appliance temperature. There are five (5) settings to choose from. The lowest number (2) provides the coldest temperature, the highest number (8) provides the warmest temperature.
- The default temperature setting is 5.
- Cycle through the different temperature settings by pressing and releasing the SET button until the desired setting has been reached.
- As you cycle through the different temperature settings the illuminated number for each setting will flash several times and will stop flashing once it has been set.

FAST COOL

- FAST COOL Function - operates the appliance at maximum cooling for 30 hours. This feature can be used after placing a large quantity of food in the fridge.
- To activate the FAST COOL function press and release the SET button to cycle through the settings until the FAST COOL setting is illuminated. FAST COOL will flash and then stop flashing once it sets.
- To exit the FAST COOL setting press the SET button.
- After 30 hours FAST COOL mode will revert to the previous setting if it is not exited by the user.

Open Door Alarm (Refrigerator Door Only)



- An audible alarm will sound if the appliance door is kept open for more than 3 minutes. Close the door to deactivate the alarm. If the door is kept open for more than 10 minutes the interior lighting will turn off.

Bottle Holder Feature

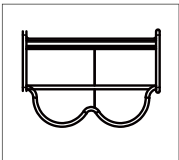

- The bottle holder is used to hold bottles and cans and can be positioned on the glass shelves.

Glass Shelves

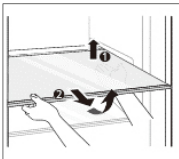

- Glass shelves can be positioned to the desired height by the user.
- To reposition a shelf, place one hand in the back of the shelf and one at the front of the shelf. Gently lift the back of the shelf and carefully pull the shelf out towards you.
- Tilt the front of the shelf up about 60° and completely pull out the shelf.
- Gently re-install the shelf at the desired position by reversing these steps.
- Ensure that the shelf is gently pushed towards the back of the refrigerator and that the tabs on either side of the shelf are properly seated in their slots located at the back of the refrigerator.



CAUTION

Exercise care when moving shelves, drawers, and door shelves to avoid breakage.

Crisper

- The crisper is typically used to hold vegetables and fruit.
- Preferably, place the items in a sealed bag or container to maintain the proper humidity levels.

Door Shelves

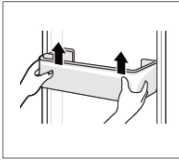

- The upper and lower door shelves are used to hold smaller items such as drinks, eggs, cheese, etc.
- The third upper shelf can be adjusted higher to allow taller containers to be placed in the bottom shelf. Gently lift up the third upper shelf and re-install it in the holding slot above.
- All of the four door shelves can be removed for cleaning. Gently lift up the shelf using both hands placed on both ends of the shelf. Lift both sides the same amount to avoid jamming or causing damage to the shelf or refrigerator panel.
- Re-install the shelf ensuring that it is lowered evenly and horizontally. Tap the shelf gently to ensure it is properly seated.

Freezer Drawers

- Freezer drawers are used for storing frozen food and for freezing fresh food.

Ice Cube Tray

- The ice cube tray may be placed in a freezer drawer for making ice.

Defrosting the Refrigerator

- This appliance is frost free but occasionally a buildup of frost may occur. This is dependent on a variety of reasons such as frequent opening of the door or seasonal changes.
- If defrosting is required disconnect the appliance from the power supply and gently wipe down surfaces with a dry cloth and place a towel in the appliance to collect any excess water.

ENERGY SAVINGS TIPS

- Do not install the fridge close to sources of heat, such as a stove, boiler, heater, chimney, etc, and avoid exposure of the appliance to direct sunlight.
- Locate the appliance in a cool well-ventilated room and make sure that the air vents of the compressor housing cover are not obstructed. Also allow adequate spacing around the cabinet for air circulation (2").
- Avoid unnecessary frosting in the cabinet by packing all food and liquids in airtight packages or containers.
- Always keep food stored in tightly sealed packaging or containers, and allow some space for air to circulate around each item.
- Avoid keeping the door open for extended periods of time or opening the door too frequently as warm air will enter the cabinet and cause the compressor to run unnecessarily.
- Ensure there are no obstructions preventing the doors from closing properly and forming a tight seal.
- To ensure a safe food storage temperature, maintain an operating temperature inside the fridge cabinet of 2°C/36°F to 4°C/39°F. Fridge temperatures warmer than 4°C/39°F can promote unsafe bacterial growth in food.

CLEANING



WARNING

- Unplug the appliance from the power source before cleaning.
- Do not use large amounts of water or liquid when cleaning the appliance as this may affect electrical components and insulating properties of the appliance.



CAUTION

- Do not use any detergents or flammable substances such as alcohol, thinner, bleach, or other flammable liquids to clean the appliance.
- Cleaning solutions that contain abrasives, acids or solvents are not suitable for cleaning and may damage the fridge and cause discoloration. Do not use these types of cleaners.
- Do not use sharp objects when cleaning the appliance as these may scratch the appliance.
- Do not peel off or damage the model or serial number labels on the surfaces of the appliance as this will void the warranty.
- Regular cleaning of the appliance is recommended to prevent odors and ensure efficient operation of the unit. This includes interior surfaces such as interior walls, shelves, and door shelves as well as exterior components such as door gaskets, handles, sides, and the condenser unit.
- Use a soft damp cloth with mild detergent to clean all surfaces.
- Removable parts such as shelves, drawers and door shelves may be taken out for cleaning.
- Wipe up spills immediately.
- Surfaces should be dried after being wiped.



CAUTION

Exercise care when moving shelves, drawers, and door shelves to avoid breakage.

Freezer Drawers

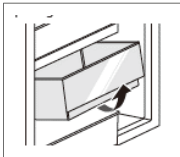

- Freezer drawers can be pulled out for cleaning.
- Hold the handle of the drawer and gently pull it out until it stops.
- Tilt the drawer upwards about 30° up to be able to remove it completely.
- Gently reinstall the drawer by reversing these steps.

Exterior Cleaning

- Check and clean the door gasket regularly to ensure that there is no debris on it.
- Exterior surfaces of the appliance can also be cleaned with a soft damp cloth with mild detergent.
- Periodically clean the dust that accumulates under and behind the appliance to improve the cooling efficiency.

Compressor Cavity



WARNING

- Turn off the appliance and unplug the appliance from the power source before attempting to clean the compressor cavity.
- Take extreme care when cleaning this section of the appliance as it contains electrical and mechanical components as well as delicate refrigerant tubes that must not be damaged.

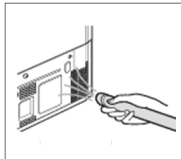

- Check and clean the door gasket regularly to ensure that there is no debris on it.
- Exterior surfaces of the appliance can also be cleaned with a soft damp cloth with mild detergent.
- Periodically clean the dust that accumulates under and behind the appliance to improve the cooling efficiency.

TROUBLESHOOTING

PROBLEM	POSSIBLE CAUSE OR REMEDY
Appliance is connected but does not work:	<ul style="list-style-type: none"> • Ensure that the appliance is plugged in and there is power in the outlet. • Confirm that circuit breaker or fuse has not tripped.
Cooling system operates continuously for extended periods of time:	<ul style="list-style-type: none"> • Ambient temperature too high. • Door opened frequently or for too long. • Door not closed properly (misaligned, damaged or dirty door seals). • Large load of food added at once. • Temperature sensor blocked by food, preventing proper air circulation. • Ensure recommended clearances are adhered to. • Ensure there is adequate air circulation behind the appliance.
Excessive ice build up on the back wall: (Note: some moisture buildup is normal)	<ul style="list-style-type: none"> • Temperature setting is too cold. • Door not shut properly or opened excessively. • Recently added a large quantity of warm food to the cabinet. • Close proximity to heat source or direct sunlight. • Ambient temperature or humidity is very high.
Ice or frost build up in the freezer:	<ul style="list-style-type: none"> • Door opened too frequently or for too long. • Door not closed properly. • Poor door sealing. • Door seal damaged or dirty, replace or clean seal. • Extremely humid environment.
Door will not close:	<ul style="list-style-type: none"> • Check and clean the door gasket regularly to ensure that there is no debris on it.
Door difficult to open:	<ul style="list-style-type: none"> • Clean door gaskets and contact surfaces with mild soap and warm water.
LED lighting does not work:	<ul style="list-style-type: none"> • Call a service technician. Do not attempt to repair this yourself as there is danger of making contact with high voltage.

For other troubleshooting inquiries or for an iio™ authorized repair center please contact us at: 1-833-446-4461 or email us a service@iioKitchen.com.

WARRANTY

iio™ warrants all refrigerators will be free from defects in materials or workmanship for a period of TWO YEARS from the date of original purchase.

THERE ARE NO OTHER WARRANTIES, EXPRESSED OR IMPLIED, INCLUDING BUT NOT LIMITED TO, WARRANTIES OR MERCHANTABILITY OR FITNESS FOR A PARTICULAR PURPOSE. Proof of purchase/original invoice may be required to claim warranty. Keep a photocopy easily accessible.

If the home in which the refrigerator is installed is sold within the warranty period, the new owner is protected until the expiration of the original purchaser's warranty. During this two-year period, iio™ will at its option, repair or replace, without charges, any product or part which is found to be defective under normal use and service.

This warranty does not cover:

- a) normal maintenance and service;
- b) any products or parts which have been subject to misuse, negligence, accident, improper maintenance, or repair (except by an authorized iio™ repair center), faulty installation or installation contrary to recommended installation instructions;
- c) cosmetic damage.

iio™ OBLIGATION TO REPAIR OR REPLACE, AT iio™ OPTION, SHALL BE THE PURCHASER'S SOLE AND EXCLUSIVE REMEDY UNDER THIS WARRANTY. iio™ SHALL NOT BE LIABLE FOR INCIDENTAL, CONSEQUENTIAL OR SPECIAL DAMAGES ARISING OUT OF, OR IN CONNECTION WITH, PRODUCT USE OR PERFORMANCE.

This warranty applies only within North America, to refrigerators installed for use for PRIVATE SINGLE FAMILY USE. If used for COMMERCIAL, MULTI-FAMILY USE or any other purpose, the warranty will be voided.

Removal or disfigurement of the serial plate, will void the warranty. The purchaser will be responsible for any extra expenses involved in making the refrigerator readily accessible for servicing. The purchaser will be responsible for any extra charges where the installation is in a remote location such as un-assumed roads, islands, and areas known as cottage country, 20 km outside a Metropolitan area or where a technician is not available. Freight damage is not covered by this warranty.

For a iio™ authorized repair center please contact us at: 1-833-446-4461 or you can visit www.iio.com for more information.



We do the utmost to ensure that the provided information is complete and accurate, however, images and specifications are subject to change without notice.

Visit www.iioKitchen.com to download the latest version of the user manual.

ÍNDICE

1. Bienvenido a iio	pág. 20	7. Consejos para ahorrar energía.....	pág. 32
2. Descripción del producto	pág. 21	8. Limpieza	pág. 33
3. Notas de seguridad importantes ...	pág. 22	9. Resolución de problemas	pág. 35
4. Instalación	pág. 24	10. Garantía.....	pág. 36
5. Dimensiones del producto	pág. 26	11. Información sobre su aparato	pág. 37
6. Funcionamiento	pág. 28		

¡BIENVENIDO A iio!

¡Felicidades y gracias por su compra! Apreciamos sinceramente su compra y estamos agradecidos por la confianza que ha depositado en nosotros y en nuestros productos.

Ha comprado uno de los productos de refrigeración más eficientes disponibles en la actualidad. Estamos orgullosos de este refrigerador de atractivo diseño y creemos que le brindará años de servicio confiable.

En iio, diseñamos nuestros electrodomésticos tanto para un ahorro de espacio como de energía. Nuestra misión es crear una gama de elegantes electrodomésticos que se adapten a su vida, su estilo, parámetros de espacio, gusto, aspiraciones ecológicas, necesidades funcionales, presupuesto y forma de comprar. Queremos ayudar a convertir cualquier espacio donde viva, en un hogar.

Registre su frigorífico en www.iioKitchen.com.

Para más información, contacte con nosotros en: 1-833-446-4461 o visite www.iioKitchen.com para información adicional sobre su aparato.

¡Amplíe su garantía hoy mismo!

- Reciba hasta 1 mes de garantía ampliada enviando una foto y 2 meses de garantía ampliada enviando un video (sujeto a revisión).

Para ser considerado para la aprobación:

- La carga de fotos debe demostrar el uso o la aplicación del producto en un entorno natural y debe mostrar claramente el producto desde una perspectiva diferente a las mostradas actualmente en el sitio.
- La reseña en vídeo debe tener una duración mínima de 30 segundos, mostrar claramente el producto en uso en un entorno natural e incluir comentarios de audio perspicaces sobre el producto específico.
- La foto o vídeo debe ser de suficiente calidad, en opinión de la gerencia de iio™, para que pueda ser utilizado en nuestro sitio web y en otros materiales promocionales.
- El envío de la foto y el vídeo representa su permiso de que podamos ejercer un uso ilimitado de estos materiales donde sea necesario, sin costo adicional.

DESCRIPCIÓN DEL PRODUCTO

- Las imágenes de esta guía pueden diferir de los componentes y accesorios reales, que están sujetos a cambios sin previo aviso para mejorar el producto.

NOTA: La apariencia de los componentes del electrodoméstico puede diferir de un modelo a otro.

- El refrigerador está diseñado para almacenar alimentos frescos a temperaturas superiores a 32 °F (0 °C).
- La temperatura del aparato se puede cambiar ajustando la configuración del termostato.
- La sección del congelador está diseñada para congelar alimentos frescos y ya congelados y para almacenamiento a largo plazo. La duración del tiempo de almacenamiento depende del tipo de alimento que se almacena.

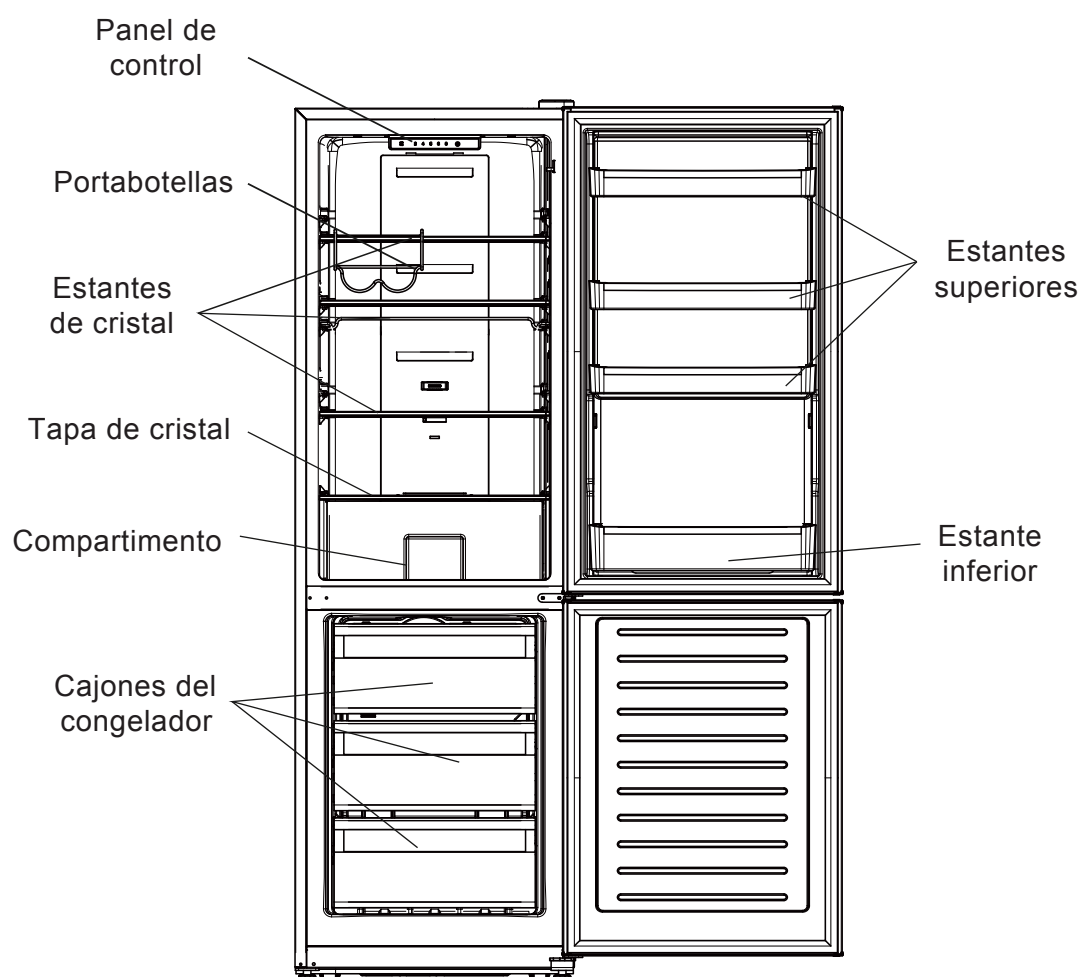

NOTAS IMPORTANTES DE SEGURIDAD

Lea siempre y siga todos los mensajes de seguridad.

LEA TODAS LAS INSTRUCCIONES ANTES DE SU USO.



Símbolo de alerta – mostrará **ATENCIÓN** o **CUIDADO** al lado de la instrucción. Los mensajes con el símbolo de alerta le informarán sobre el peligro potencial, brindarán orientación para reducir el peligro e informarán sobre el posible peligro si no se siguen las instrucciones.

ATENCIÓN: PUEDE MORIR, LESIONARSE GRAVEMENTE O DAÑAR EL APARATO SI NO SIGUE LAS INSTRUCCIONES DEBIDAMENTE.

CUIDADO: PUEDE LESIONARSE O DAÑAR EL APARATO SI NO SIGUE LAS INSTRUCCIONES DEBIDAMENTE.



ATENCIÓN

- Se utiliza refrigerante inflamable. Solo se debe reparar por personal de servicio capacitado. No perfora los tubos de refrigerante ni otras piezas que utilicen refrigerante. Consulte el manual del usuario antes de intentar cualquier reparación. Deben seguirse todas las precauciones de seguridad.
- Al utilizar este aparato, siga las precauciones básicas para reducir el riesgo de descarga eléctrica, explosión, incendio, lesiones graves o muerte.
- No coloque objetivos inflamables, explosivos, volátiles o altamente corrosivos en el aparato para evitar dañarlo y evitar lesiones o la muerte. Mantenga los materiales y los vapores, como la gasolina y el alcohol, alejados del aparato.
- Utilice un limpiador no inflamable para limpiar el aparato.
- No utilice aparatos eléctricos (o sea, secador de pelo o ventilador) dentro de los compartimentos del aparato.
- Desconecte la alimentación eléctrica antes de realizar mantenimiento o limpieza.
- Este aparato no está diseñado para que lo utilicen niños menores de 8 años.
- Los niños no deben jugar con el aparato. No permita que ningún niño entre, se suba al aparato o juegue con las puertas del aparato.
- No permita que los niños jueguen dentro, encima o alrededor de la nevera. No es un juguete. EXISTE PELIGRO DE ASFIXIA SI UN NIÑO QUEDA ATRAPADO DENTRO.
- Cuando el aparato no esté en uso, asegure o quite las puertas para evitar que los niños jueguen dentro de los compartimientos.
- Riesgo de atrapamiento de niños. Antes de tirar un electrodoméstico viejo, retire la/s puerta/s, retire los estantes para evitar que los niños se suban al interior.
- Este electrodoméstico no está diseñado para que lo utilicen personas (incluidos niños) cuyas capacidades físicas, sensoriales o mentales puedan ser diferentes o reducidas, o que carezcan de experiencia o conocimientos, a menos que dichas personas reciban supervisión o capacitación para operar el electrodoméstico por una persona responsable de su seguridad.
- La limpieza y el mantenimiento de usuario no deben ser realizados por niños sin vigilancia.





CUIDADO

- El aparato DEBE colocarse en posición vertical durante 24 horas antes de conectarlo a la toma eléctrica.
- Vuelva a colocar todas las partes y paneles del electrodoméstico antes de su uso.
- Para evitar lesiones, se requieren dos o más personas para mover e instalar el aparato.

Prop. 65: Atención para residentes en California



ATENCIÓN: Este producto puede contener sustancias químicas conocidas en el estado de California como causantes de cáncer, defectos de nacimiento u otros daños reproductivos.



Deséchelo adecuadamente de acuerdo con la normativa federal y/o local. En caso de perforarse cualquier tubo, siga todas las instrucciones de uso cuidadosamente.

INSTALACIÓN



ATENCIÓN

- Al utilizar este aparato, siga las precauciones básicas para reducir el riesgo de descarga eléctrica, explosión, incendio, lesiones graves o muerte.
- Conecte este producto solo a una toma eléctrica conectada a tierra apta para uso con este producto (110-125V, 1.0A, 60Hz, solo CA). Es responsabilidad del usuario sustituir una toma de pared de dos clavijas estándar por una toma de pared de tres clavijas (conectada a tierra) estándar. Asegúrese de que el electrodo de conexión a tierra esté equipado con una línea de conexión a tierra adecuada.
- No dañe el circuito de refrigerante.
- Nunca intente utilizar este aparato si está dañado, si no funciona bien, si está parcialmente desmontado, si le faltan piezas o si tiene piezas rotas, incluido un cable o enchufe dañados.
- No retire la clavija de conexión a tierra del cable eléctrico.
- No utilice ningún cable alargador.
- No utilice ningún adaptador en la toma de pared.
- No retire el enchufe usando el cable eléctrico. Sujete firmemente el enchufe y retírelo de la toma.
- Al desplazar el aparato, tenga cuidado de no enrollar, torcer, apretar o dañar el cable eléctrico.
- No instale el aparato en un lugar húmedo o con polvo, ya que las partes eléctricas o de aislamiento se podrían deteriorar.
- No coloque aparatos eléctricos encima del aparato.
- Mantenga los materiales fuera del alcance de los niños. El material de embalaje puede ser peligroso para los niños al existir un riesgo de asfixia.
- No coloque el aparato a la luz directa del sol ni lo exponga al calor de aparatos que se calienten, como fogones o estufas.
- No coloque objetos pesados encima del aparato ya que podrían caerse y provocar lesiones cuando se abra la puerta del aparato.
- No utilice instrumentos puntiagudos, ni frote con alcohol, líquidos inflamables ni productos de limpieza abrasivos para retirar cinta adhesiva o cola. Estos productos pueden dañar la superficie de su aparato.



CUIDADO

- No utilice una toma que se pueda apagar mediante un interruptor.
- El aparato DEBE colocarse en posición vertical durante 24 horas antes de conectarlo a la toma eléctrica.
- Instale el aparato en una habitación seca y bien ventilada. La temperatura ambiente debería situarse entre 18 °C y 38 °C (64 °F y 100 °F).
- Para evitar lesiones o daños al aparato, la instalación deberán realizarla dos personas.
- El aparato es pesado. Proteja el suelo al desplazar el aparato para su limpieza y mantenimiento.
- Tire siempre del aparato directamente hacia usted cuando deba desplazarlo. No contonee ni maniobre el aparato, ya que podría dañar el suelo.
- Mantenga las aperturas de ventilación libres de obstrucciones.
- Nunca levante ni desplace el frigorífico por la puerta.



DESEMBALAR



ELEGIR UBICACIÓN

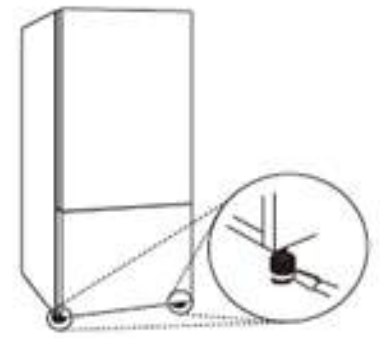

NIVELAR PATAS

Retirar el embalaje

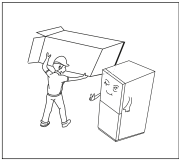

- Retire la cinta y cualquier etiqueta provisional de su frigorífico antes de usarlo. No retire ninguna etiqueta de aviso, las etiquetas de modelo y número de serie ni el diagrama del circuito del aparato, ya que podría anular la garantía.
- Retire cuidadosamente la película de plástico de protección de las puertas y del frigorífico.
- Si es necesario, utilice cuidadosamente pinzas u otros instrumentos pequeños para empezar a retirar la película en los cantos.

Ubicación del aparato

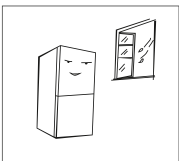
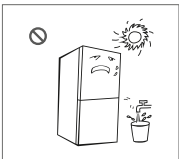

- para evitar ruidos y vibración, el aparato deberá instalarse y nivelarse sobre un suelo sólidamente construido. Si es necesario, ajuste las patas de nivelación para compensar los posibles desniveles del suelo.
- Mantenga el aparato alejado de fuentes de calor y evite la luz solar directa.
- No coloque el aparato en zonas húmedas o mojadas para evitar la corrosión o una reducción de la eficacia de aislamiento.
- Asegúrese de que el aparato esté situado en una ubicación interior y bien ventilada.
- Asegúrese de dejar suficiente espacio alrededor del aparato, según indica el diagrama (pág. 8), para permitir una ventilación adecuada.

Nota: No se recomienda la instalación sobre alfombras, superficies de baldosas blandas, una plataforma o estructura de soporte débil. La superficie deberá ser plana y sólida (rotar hacia la izquierda y derecha para ajustar la rueda de nivelación si es inestable).

DIMENSIONS DU PRODUIT

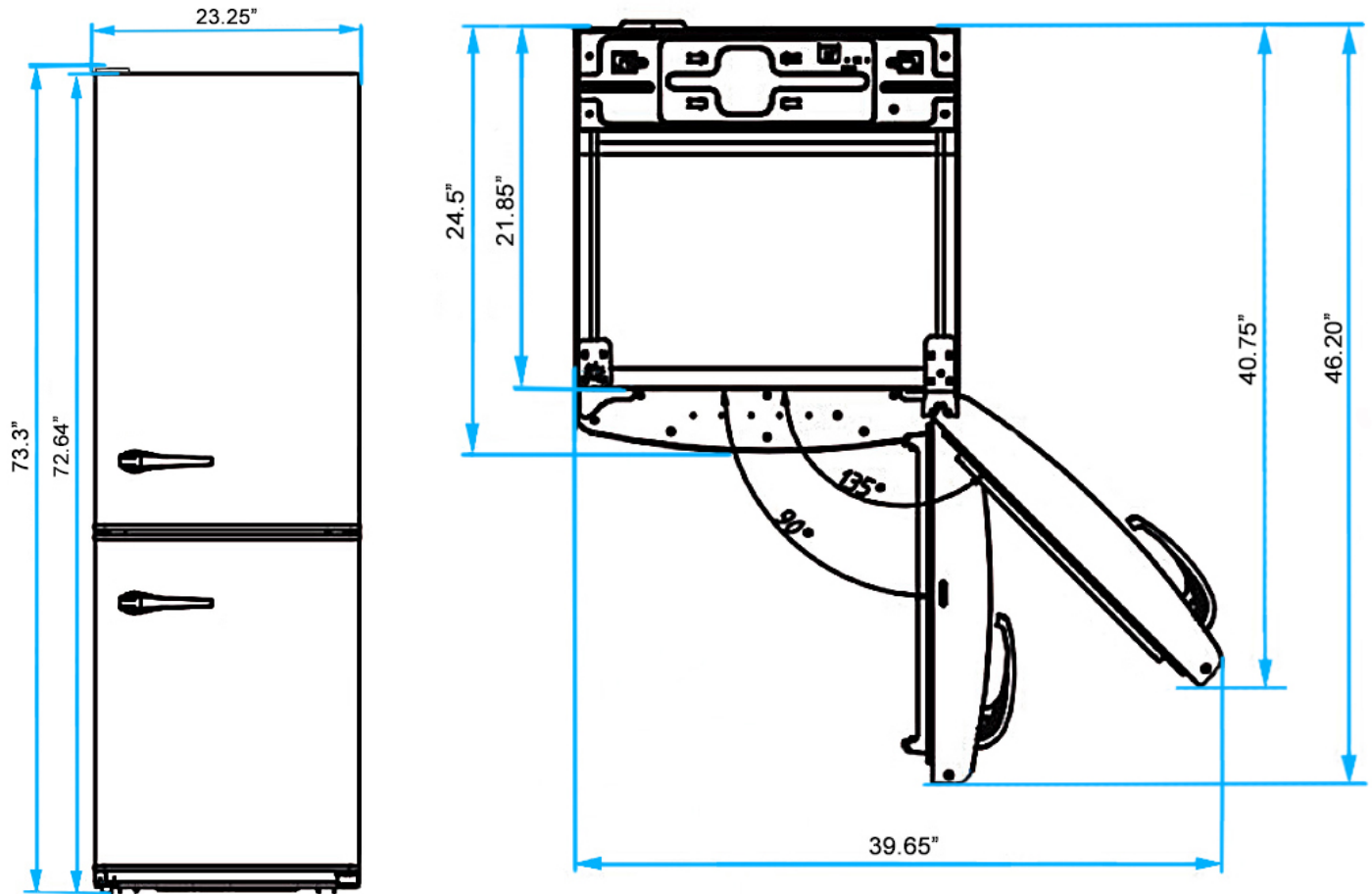

- Su frigorífico debería instalarse en una superficie plana y nivelada. Mantenga el frigorífico nivelado ajustando las palancas de las patas frontales.

Dimensiones y espacios libres

- Compruebe las dimensiones del aparato y la ruta de instalación para asegurar que exista suficiente espacio para desplazar el aparato por puertas o aperturas estrechas.
- La ubicación de instalación elegida para el aparato debería dejar espacio detrás de la unidad para conexiones y circulación de aire, además de espacio delante para abrir las puertas.
- Una distancia insuficiente con los objetos adyacentes podría reducir la capacidad de refrigeración y congelación y aumentar el consumo de energía. Deje un mínimo de 740 mm (29 1/8" pulgadas) en la parte delantera del aparato para abrir la puerta y un mínimo de 5 mm (2 pulgadas) entre la parte trasera del aparato, los laterales y la pared.

Nivelación

- El frigorífico tiene dos patas frontales de nivelación. Ajuste las patas para corregir la inclinación frontal/trasera y entre laterales. Si el frigorífico parece inestable o si las puertas no se cierran con facilidad, ajuste la inclinación del frigorífico siguiendo las instrucciones de a continuación:
 1. Haga girar la pata de nivelación en el sentido contrario a las agujas del reloj para levantar ese lado del frigorífico o en el sentido de las agujas del reloj para bajarlo. La pata de nivelación podrá tener que girar varias veces para ajustar la altura del aparato.
 2. Abra la puerta y compruebe que se cierre con facilidad. Si la puerta no se cierra con facilidad, incline el frigorífico ligeramente hacia la parte trasera haciendo girar ambas patas de nivelación en el sentido contrario a las agujas del reloj. Podrá tener que hacerlas girar más veces.

Posicionamiento del frigorífico

- Coloque el frigorífico de modo que no vibre contra las superficies adyacentes ni contra la pared. Asegúrese de mantener una distancia de 5 cm entre la parte trasera del frigorífico, los laterales y la pared.

FUNCIONAMIENTO

Antes del uso



ATENCIÓN

- Cuando el selector de control esté ajustado a 0 (cero), el aparato seguirá recibiendo alimentación eléctrica. Desconecte la alimentación eléctrica antes de realizar mantenimiento o limpieza para evitar lesiones o la muerte.
- Si se desenchufa el frigorífico, si se apaga o sufre un corte de electricidad, deberá esperar entre 3 y 5 minutos antes de reiniciar la unidad. Si intenta reiniciarla antes de este periodo de tiempo, el frigorífico no se iniciará.



CUIDADO

- No arañe el aparato con un objeto puntiagudo ni utilice detergente que contenga alcohol, líquido inflamable o un producto abrasivo al retirar cualquier cinta o adhesivo del aparato.



- No quite la etiqueta del modelo o número de serie ni el diagrama de cableado de la superficie trasera del aparato ya que podría anular la garantía.
- Abra las puertas del aparato para ventilar el interior. Podría tener olor a «coche nuevo».
- Limpie el aparato rigurosamente frotando todas las superficies con un paño suave y detergente neutro.



- El aparato podría producir un ruido fuerte tras la operación inicial. Es normal y desaparecerá cuando disminuya la temperatura.
- Retire cualquier cinta adhesiva del interior del aparato y abra las puertas para ventilar.

Pantalla del panel de control

Dependiendo del modelo, algunas de las funciones siguientes podrán no estar disponibles. La pantalla del panel de control podrá diferir según el modelo.

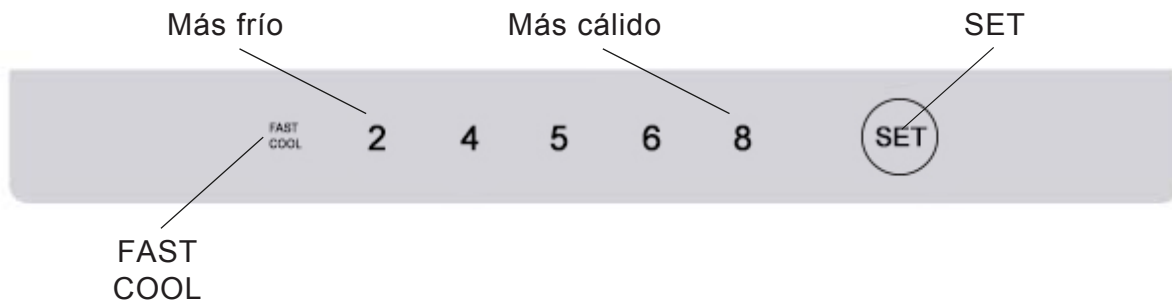

- El panel de control regula la temperatura del aparato. Se puede elegir entre cinco (5) modos. El número más bajo (2) proporciona la temperatura más fría, el número más alto (8) proporciona la temperatura más cálida.
- La configuración de temperatura por defecto es de 5.
- Pruebe las diferentes configuraciones de temperatura pulsando y soltando el botón SET hasta alcanzar la configuración deseada.
- Probando las diferentes configuraciones de temperatura, el número iluminado para cada configuración se parpadeará varias veces y dejará de parpadear una vez se haya configurado.

FAST COOL

- Función FAST COOL - el aparato funciona en modo de máxima refrigeración durante 30 horas. Esta función es útil cuando se coloca una gran cantidad de comida en el frigorífico.
- Para activar la función FAST COOL, mantenga pulsado el botón SET para probar las varias opciones hasta que se ilumine la función FAST COOL. FAST COOL se iluminará y luego dejará de parpadear una vez configurada.
- Para desactivar la función FAST COOL, pulse el botón SET.
- Pasadas 30 horas, el modo FAST COOL volverá a la configuración anterior si el usuario no la desactiva.

Alarma de puerta abierta (solo la puerta del frigorífico)



- Se emitirá una alarma sonora si la puerta del frigorífico se deja abierta durante más de 3 minutos. Cierre la puerta para desactivar la alarma. Si la puerta se deja abierta durante más de 10 minutos, la luz interior se apagará.

Portabotellas

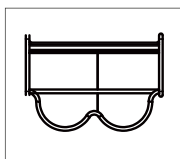

- El portabotellas se utiliza para botellas y latas y se puede posicionar sobre los estantes de cristal.

Estantes de cristal

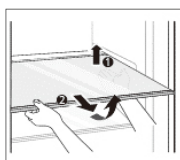

- Los estantes de cristal se pueden posicionar a la altura deseada por el usuario.
- Para reposicionar un estante, coloque una mano en la parte trasera del estante y otra en la parte frontal. Levante con cuidado la parte trasera del estante y tire del estante cuidadosamente hacia usted.
- Incline la parte frontal del estante hacia arriba unos 60° hasta retirarlo completamente.
- Vuelva a colocar cuidadosamente el estante en la posición deseada siguiendo estos pasos al revés.
- Asegúrese de que el estante quede ligeramente presionado contra la parte trasera del frigorífico y que las pestañas de cada lado del estante reposen correctamente en sus ranuras situadas en la parte trasera del frigorífico.



CUIDADO

Tenga cuidado al mover estantes, cajones y estantes de la puerta para evitar que se rompan.

Compartimiento para verduras

- El compartimiento para verduras se utiliza normalmente para guardar verduras y frutas.
- Es preferible colocar los alimentos en una bolsa o recipiente herméticos para mantener los correctos niveles de humedad.

Estantes de la puerta

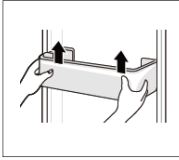

- Los estantes superior e inferior de la puerta se utilizan para guardar artículos más pequeños como bebidas, huevos, queso, etc.
- El tercer estante se puede colocar más alto para permitir guardar recipientes más altos en el estante inferior. Levante cuidadosamente el tercer estante superior y vuelva a colocarlo en la ranura de soporte de arriba.
- Los cuatro estantes de la puerta se pueden retirar para limpiarlos. Levante cuidadosamente el estante con ambas manos situadas en los dos extremos del estante. Levante los dos lados por igual para evitar atascos o daños en el estante o panel del refrigerífico.
- Reinstale el estante asegurando que esté nivelado y horizontal. Presione suavemente la bandeja para asegurar que haya quedado fijada.

Cajones del congelador

- Los cajones del congelador se utilizan para almacenar comida congelada y para congelar comida fresca.

Bandeja para cubitos de hielo

- La bandeja para cubitos de hielo se puede colocar en un cajón del congelador para hacer cubitos.

Descongelar el refrigerífico

- Este aparato es «no frost» pero a veces se podrá acumular un poco de hielo. Depende de una variedad de motivos, como la apertura frecuente de la puerta o la época del año.
- Si se necesita descongelarlo, desconecte el aparato de la alimentación eléctrica y pase cuidadosamente un paño seco por las superficies y coloque una toalla en el aparato para recoger cualquier exceso de agua.

CONSEJOS DE AHORRO DE ENERGÍA

- No instale el frigorífico cerca de fuentes de calor, como un fogón, caldera, estufa, chimenea, etc. y evite exponer el aparato a la luz solar directa.
- Sitúe el aparato en una habitación fría y bien ventilada y asegúrese de no obstaculizar las salidas de aire de la tapa del compresor. También debe dejar el espacio adecuado alrededor del aparato para la circulación del aire (5 cm).
- Evite congelación innecesaria dentro del aparato embalando toda la comida y líquidos en paquetes y recipientes herméticos.
- Mantenga siempre la comida almacenada en paquetes y recipientes sellados herméticamente y deje cierto espacio para que el aire circule alrededor de cada objeto.
- Evite dejar la puerta abierta durante periodos prolongados de tiempo así como abrir la puerta con demasiada frecuencia, ya que podría entrar aire caliente en el aparato y provocar el funcionamiento innecesario del compresor.
- Asegúrese de que no existen obstrucciones que eviten el cierre correcto de las puertas y que se cierren herméticamente.
- Para asegurar una temperatura segura de almacenamiento de alimentos, mantenga el interior del frigorífico entre 2°C/36°F y 4°C/39°F. Las temperaturas superiores a pueden provocar un crecimiento de bacterias peligrosas en los alimentos.

LIMPIEZA



ATENCIÓN

- Desenchufe el aparato de la alimentación eléctrica antes de realizar la limpieza.
- No utilice grandes cantidades de agua ni de líquido al limpiar el aparato; podría afectar los componentes eléctricos y las propiedades de aislamiento del aparato.



CUIDADO

- No utilice detergentes ni sustancias inflamables como alcohol, aclarador, lejía u otros líquidos inflamables para limpiar el aparato.
- Las soluciones de limpieza que contengan abrasivos, ácidos o disolventes no son adecuadas para la limpieza y pueden dañar el frigorífico y provocar descoloración. No utilice estos tipos de productos de limpieza.
- No utilice objetos puntiagudos al limpiar el aparato, ya que podrían rayarlo.
- No retire ni dañe ninguna etiqueta de modelo y número de serie de las superficies del aparato, ya que podría anular la garantía.
- Se recomienda la limpieza periódica del aparato para evitar olores y asegurar un funcionamiento eficiente de la unidad, incluidas superficies interiores, como paredes interiores, estantes y estantes de puerta, así como componentes exteriores como juntas de puerta, manetas, laterales y el condensador.
- Utilice un paño suave y húmedo con detergente neutro para limpiar todas las superficies.
- Las partes extraíbles como estantes, cajones y estantes de puerta se pueden retirar para limpiarlas.
- Limpie inmediatamente los líquidos derramados.
- Las superficies deben secarse después de su limpieza.



CUIDADO

Tenga cuidado al mover estantes, cajones y estantes de la puerta para evitar que se rompan.

Cajones del congelador

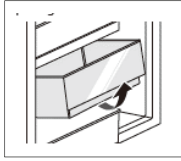

- Los cajones del congelador se pueden extraer para limpiarlos.
- Sujete la maneta del cajón y tire de ella con cuidado hacia arriba hasta que se detenga.
- Incline el cajón hacia arriba unos 30° para poder retirarlo completamente.
- Vuelva a colocar cuidadosamente el cajón siguiendo estos pasos al revés.

Limpieza exterior

- Compruebe y limpie la junta de la puerta periódicamente para asegurar que no se acumulen residuos.
- Las superficies exteriores del aparato también se pueden limpiar con un paño suave y húmedo con detergente neutro.
- Limpie periódicamente el polvo que se acumule debajo y detrás del aparato para mejorar la eficiencia de refrigeración.

Cavidad del compresor



ATENCIÓN

- Apague el aparato y desconéctelo de la alimentación antes de proceder a limpiar la cavidad del compresor.
- Tenga extremo cuidado al limpiar esta parte del aparato, ya que contiene componentes eléctricos y mecánicos, así como tubos de refrigerante delicados que no deben dañarse.

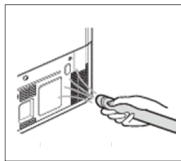

- Vérifiez et nettoyez régulièrement le joint de porte pour vous assurer qu'il ne contient aucune saleté.
- Les surfaces extérieures de l'appareil peuvent également être nettoyées à l'aide d'un chiffon doux et humide avec un détergent doux.
- Nettoyez régulièrement la poussière qui s'accumule en dessous et derrière l'appareil pour améliorer l'efficacité du refroidissement.

RESOLUCIÓN DE PROBLEMAS

PROBLEMA	POSIBLE CAUSA O SOLUCIÓN
El aparato está conectado pero no funciona:	<ul style="list-style-type: none"> • Asegúrese de que el aparato esté conectado y que la toma proporcione alimentación. • Confirme que el disyuntor o fusible no haya saltado.
El sistema de refrigeración funciona continuamente durante largos periodos de tiempo:	<ul style="list-style-type: none"> • La temperatura ambiente es demasiado alta. • Se ha abierto la puerta con demasiada frecuencia o durante demasiado tiempo. • La puerta no se ha cerrado correctamente (cierre desalineado, dañado o sucio). • Se ha añadido una gran cantidad de comida de repente. • El sensor de temperatura ha quedado bloqueado por comida y evita la correcta circulación del aire. • Asegúrese de cumplir las distancias recomendadas. • Asegúrese de dejar espacio para la adecuada circulación de aire detrás del aparato.
Hielo excesivo acumulado en la pared trasera: (Nota: es normal la acumulación de cierta humedad)	<ul style="list-style-type: none"> • La configuración de temperatura es demasiado baja. • La puerta no se cierra correctamente o se abre en exceso. • Se ha añadido recientemente una gran cantidad de comida caliente al frigorífico. • Poca distancia de una fuente de calor o luz solar directa. • La temperatura ambiente o humedad son muy altas.
Acumulación de hielo en el congelador:	<ul style="list-style-type: none"> • Se ha abierto la puerta con demasiada frecuencia o durante demasiado tiempo. • La puerta no se ha cerrado correctamente. • Puerta no cerrada herméticamente. • El sello de la puerta está dañado o sucio. Sustituya o limpie el sello. • Ambiente extremadamente húmedo.
La puerta no se cierra:	<ul style="list-style-type: none"> • Compruebe y limpie la junta de la puerta periódicamente para asegurar que no se acumulen residuos.
Dificultad de apertura de puerta:	<ul style="list-style-type: none"> • Limpie las juntas de la puerta y las superficies de contacto con jabón neutro y agua caliente.
La luz LED no funciona:	<ul style="list-style-type: none"> • Llame a un técnico de servicio. No intente repararlo sin ayuda, ya que podría entrar en contacto con alta tensión.

Para otras consultas de resolución de problemas o para un centro de reparación autorizado de iio™, póngase en contacto con nosotros en: 1--833-446-4461 o por correo electrónico en service@iio.com.

GARANTÍA

iiio™ garantiza que todos los refrigeradores estarán libres de defectos en materiales o en mano de obra durante un periodo de DOS AÑOS a partir de la fecha de compra original.

NO EXISTEN OTRAS GARANTÍAS, EXPLÍCITAS O IMPLÍCITAS, INCLUIDAS, SIN LIMITACIÓN, GARANTÍAS DE USO COMERCIAL Y APTITUD PARA UN FIN ESPECÍFICO. El comprobante de compra/factura original podrá ser necesario para reclamar dentro de la garantía. Mantenga una fotocopia a su alcance.

Si la casa en la que está instalado el refrigerador se vende dentro del periodo de garantía, el nuevo propietario estará protegido hasta la caducidad de la garantía del comprador original. Durante este periodo de dos años, iiio™, a su propio criterio reparará o sustituirá, sin cargo, cualquier producto o pieza que resulte defectuosa tras un uso y mantenimiento normales.

La presente garantía no cubre:

- a) el mantenimiento y servicio normales;
- b) cualquier producto o pieza que haya estado sujeta a un uso incorrecto, negligencia, accidente, mantenimiento o reparación incorrectos (excepto los realizados por un centro de reparación autorizado por iiio™), mala instalación o instalación que incumpla las instrucciones de instalación recomendadas;
- c) daños cosméticos.

LA OBLIGACIÓN DE iiio™ DE REPARAR O SUSTITUIR, A CRITERIO DE iiio™, CONSTITUIRÁ EL ÚNICO Y EXCLUSIVO REMEDIO DEL COMPRADOR BAJO LA PRESENTE GARANTÍA. iiio™ NO SE HARÁ RESPONSABLE POR DAÑOS INCIDENTALES, DERIVADOS O ESPECIALES COMO CONSECUENCIA DE O EN CONEXIÓN CON EL USO O RENDIMIENTO DEL PRODUCTO.

Esta garantía se aplica solo a América del Norte, a refrigeradores instalados para USO POR FAMILIAS INDIVIDUALES PRIVADAS. Si se utiliza para USO COMERCIAL, POR MÚLTIPLES FAMILIAS o para cualquier otro fin, la garantía quedará anulada.

La retirada o deformación de la placa de serie anulará la garantía. El comprador se hará responsable de cualquier gasto adicional necesario para hacer que el refrigerador esté accesible para mantenimiento. El comprador se hará responsable de cualquier cargo adicional en el caso en que la instalación se realice en una ubicación remota, como carreteras de mantenimiento privado, islas y zonas rurales, 20 km fuera de una zona metropolitana o donde no esté disponible ningún técnico. Los daños por flete no están cubiertos por esta garantía.

Para un centro de reparación autorizado de iiio™, póngase en contacto con nosotros en: 1-833-446-4461 o puede visitar www.iiokitchen.com para más información.



Nos esforzamos al máximo para asegurar que la información facilitada sea exacta y completa; sin embargo, las imágenes y especificaciones están sujetas a cambios sin previo aviso.

Visite www.iiokitchen.com para descargarse la última versión del manual del usuario.

TABLE DES MATIÈRES

1. Merci d'avoir choisi iio	pág. 39	7. Conseils pour économiser l'énergie ...	pág. 51
2. Aperçu du produit	pág. 40	8. Nettoyage	pág. 52
3. Notes de sécurité importantes ..	pág. 41	9. Résolution de problèmes	pág. 54
4. Installation	pág. 43	10. Garantie.....	pág. 55
5. Dimensions du produit	pág. 45	11. Informations de votre appareil	pág. 56
6. Fonctionnement	pág. 47		

Merci d'avoir choisi iio!

Félicitations pour votre achat! Nous vous remercions et vous sommes reconnaissants de la confiance que vous nous avez accordée à nous ainsi qu'à nos produits.

Vous venez d'acheter l'un des réfrigérateurs les plus efficaces du marché. Nous sommes fiers de ce réfrigérateur bien conçu et nous pensons qu'il vous offrira des années de service fiable.

Chez iio™, nous concevons nos appareils en tenant compte à la fois de l'espace et de l'efficacité énergétique. Notre mission consiste à créer une gamme d'appareils électroménagers élégants qui s'adaptent à votre vie, à votre style, aux contraintes de l'espace, aux goûts, aux aspirations écologiques, aux besoins fonctionnels, au budget et à la façon de faire les courses. Nous voulons contribuer à transformer tout espace où vous vivez en un véritable chez-soi.

Enregistrez votre réfrigérateur à l'adresse suivante: www.iioKitchen.com.

Pour toute demande de renseignements, contactez-nous au 1-833-446-4461 ou rendez-vous sur www.iioKitchen.com pour obtenir des informations supplémentaires concernant votre appareil.

Prolongez votre garantie dès aujourd'hui!

- Recevez une extension de garantie allant jusqu'à 1 mois en envoyant une photo et jusqu'à 2 mois en envoyant une vidéo (sous réserve de vérification).

Afin d'être acceptées:

- La photo téléchargée doit démontrer l'utilisation ou l'application du produit dans un cadre naturel, et doit montrer clairement le produit d'un point de vue qui n'est pas déjà montré sur le site.
- La vidéo doit durer au moins 30 secondes, montrer clairement le produit utilisé dans un cadre naturel et inclure un commentaire audio pertinent sur le produit.
- La photo ou la vidéo doivent être d'une qualité suffisante, aux yeux de la direction de iio™, pour pouvoir être utilisées sur notre site web et dans d'autres matériels promotionnels.
- En envoyant la photo et la vidéo, vous nous autorisez à utiliser ce matériel de manière illimitée, partout où nous en avons besoin, sans frais supplémentaires.

APERÇU DU PRODUIT

- Les images figurant dans ce guide peuvent différer des composants et accessoires réels, qui sont susceptibles d'être modifiés sans avertissement préalable à des fins d'amélioration du produit.

NOTE: L'apparence des composants de l'appareil peut varier d'un modèle à l'autre.

- Le réfrigérateur est destiné à conserver les aliments frais à des températures supérieures à 0 °C (32 °F).
- La température de l'appareil peut être modifiée en ajustant les réglages du thermostat.
- Le compartiment congélateur est destiné à la congélation des aliments frais et déjà congelés et à leur conservation à long terme. La durée de conservation dépend du type d'aliments.

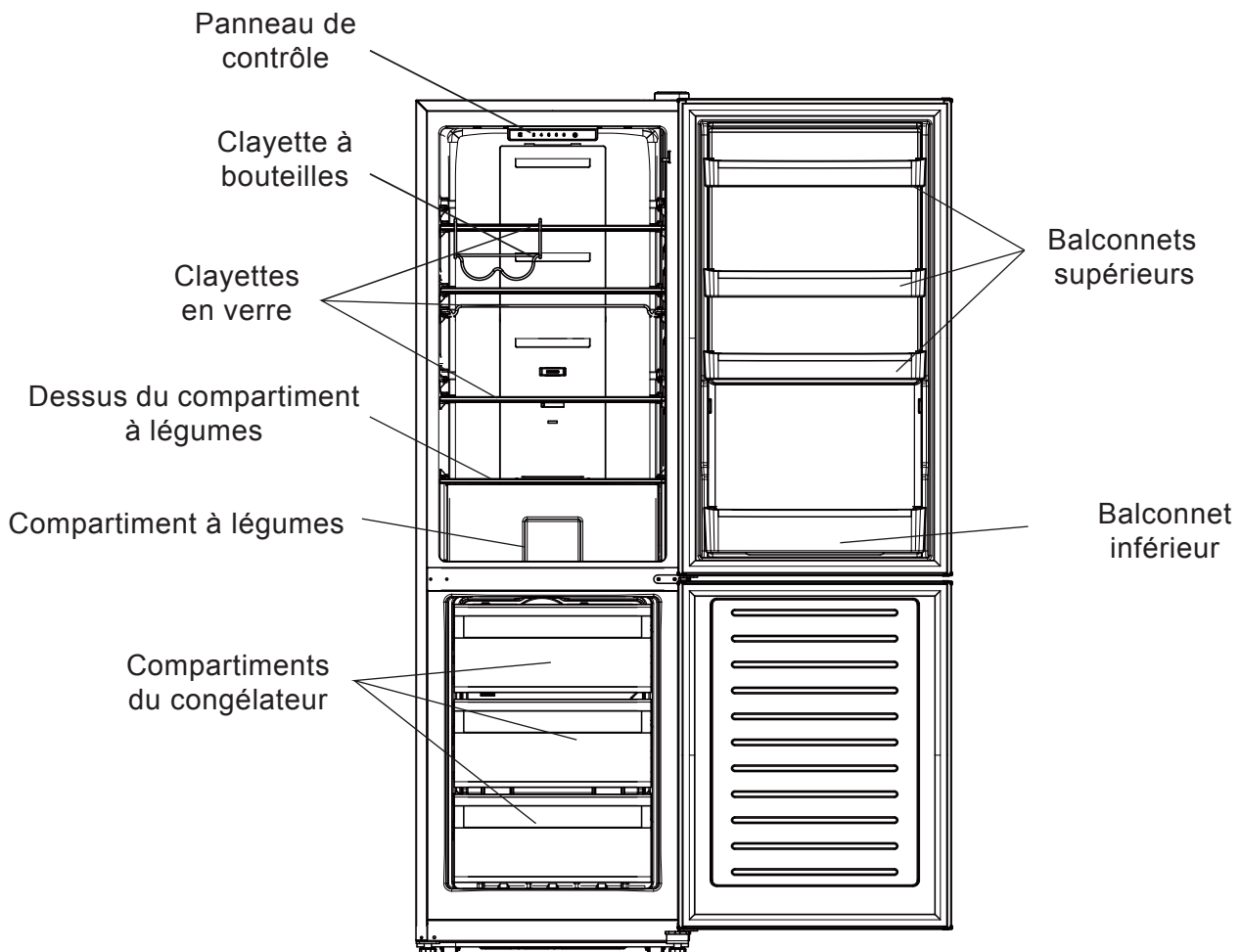

NOTES DE SÉCURITÉ IMPORTANTES

Veillez toujours lire et suivre tous les messages de sécurité.

VEUILLEZ LIRE TOUTES LES INSTRUCTIONS AVANT L'UTILISATION.



Symbole d'alerte – affiche **ATTENTION** ou **AVERTISSEMENT** à côté de l'instruction. Les messages comportant le symbole d'alerte vous informeront du danger potentiel, vous donneront des conseils pour éviter le danger et vous informeront des conséquences possibles si vous ne suivez pas l'instruction.

ATTENTION – VOUS POUVEZ ÊTRE TUÉ, GRAVEMENT BLESSÉ OU ENDOMMAGER L'APPAREIL SI VOUS NE SUIVEZ PAS LES INSTRUCTIONS.

AVERTISSEMENT - VOUS RISQUEZ DE VOUS BLESSER OU D'ENDOMMAGER L'APPAREIL SI VOUS NE SUIVEZ PAS LES INSTRUCTIONS.



ATTENTION

- Utilisation d'un réfrigérant inflammable. À réparer uniquement par des techniciens qualifiés. Ne percez pas les tuyaux de réfrigérant ou d'autres pièces qui utilisent du réfrigérant. Consultez le manuel d'utilisation avant d'entreprendre toute réparation. Toutes les précautions de sécurité doivent être respectées.
- Lorsque vous utilisez cet appareil, suivez les précautions de base pour réduire le risque de choc électrique, d'explosion, d'incendie, de blessure grave ou de mort.
- Ne placez pas de produits inflammables, explosifs, volatils et très corrosifs à l'intérieur de l'appareil afin d'éviter de l'endommager et de prévenir les blessures ou la mort. Conservez les matériaux et les vapeurs, tels que l'essence et l'alcool, à l'écart de l'appareil.
- Utilisez un produit de nettoyage ininflammable pour nettoyer l'appareil.
- N'utilisez pas d'appareils électriques (par exemple, sèche-cheveux ou ventilateur) dans les compartiments des appareils.
- Débranchez l'appareil avant l'entretien ou le nettoyage.
- Cet appareil n'est pas destiné à être utilisé par des enfants de moins de 8 ans.
- Les enfants ne doivent pas jouer avec l'appareil. Ne laissez aucun enfant entrer, grimper sur l'appareil ou jouer avec les portes de l'appareil.
- Ne permettez pas aux enfants de jouer dans le réfrigérateur, sur le réfrigérateur ou à proximité. Il ne s'agit pas d'un jouet. **RISQUE D'ÉTOUFFEMENT SI UN ENFANT EST COINCÉ À L'INTÉRIEUR.**
- Lorsque l'appareil n'est pas utilisé, verrouillez ou retirez les portes pour empêcher les enfants de jouer à l'intérieur
- Risque que des enfants soient enfermés. Avant de jeter un vieil appareil, retirez la ou les portes, retirez les clayettes pour empêcher les enfants d'entrer à l'intérieur.
- Cet appareil n'est pas destiné à être utilisé par des personnes (y compris des enfants) dont les capacités physiques, sensorielles ou mentales peuvent être différentes ou réduites, ou qui manquent d'expérience ou de connaissances, sauf si ces personnes sont supervisées ou formées à l'utilisation de l'appareil par une personne responsable de leur sécurité.
- Le nettoyage et l'entretien courant ne doivent pas être effectués par des enfants sans surveillance.





AVERTISSEMENT

- L'appareil DOIT rester en position verticale pendant 24 heures avant d'être branché.
- Remplacez toutes les pièces et les plaques de l'appareil avant de l'utiliser.
- Pour éviter toute blessure, il faut au moins deux personnes pour déplacer et installer l'appareil.

Proposition 65: Avertissement pour les résidents de Californie



AVERTISSEMENT: Ce produit peut contenir des produits chimiques reconnus par l'État de Californie comme pouvant causer le cancer, des malformations congénitales ou d'autres troubles de la reproduction.



Élimination appropriée conformément aux réglementations fédérales et/ou locales. En cas de perforation d'un tube, suivez attentivement toutes les instructions de manipulation.

INSTALLATION



ATTENTION

- Lorsque vous utilisez cet appareil, suivez les précautions de base pour réduire le risque de choc électrique, d'explosion, d'incendie, de blessure grave ou de mort.
- Ne branchez ce produit qu'à une prise électrique dédiée, mise à la terre et prévue pour être utilisée avec ce produit (110-115 V, 1 A, 60 Hz, CA uniquement). Il incombe à l'utilisateur de remplacer une prise murale standard à 2 broches par une prise murale standard à 3 broches (mise à la terre). Assurez-vous que l'électrode de terre est équipée d'une ligne de mise à la terre fiable.
- N'endommagez pas le circuit de réfrigération.
- N'utilisez jamais cet appareil s'il est endommagé, s'il ne fonctionne pas correctement, s'il est partiellement démonté ou s'il comporte des pièces manquantes ou cassées, y compris un cordon ou une fiche endommagés.
- Ne retirez pas le contact de terre du cordon d'alimentation.
- N'utilisez pas de rallonge électrique.
- N'utilisez pas d'adaptateur sur la prise murale.
- Ne retirez pas la fiche en tirant sur le cordon d'alimentation. Tenez fermement la fiche et retirez-la de la prise.
- Lorsque vous déplacez l'appareil, veillez à ne pas rouler, plier, coincer ou endommager le cordon d'alimentation.
- N'installez pas l'appareil dans un endroit humide ou poussiéreux où l'isolation ou les pièces électriques peuvent se détériorer.
- Ne placez pas d'appareils électriques sur l'appareil.
- Gardez les matériaux d'emballage hors de portée des enfants. Les matériaux d'emballage peuvent être dangereux pour les enfants, en raison du risque de suffocation.
- Ne placez pas l'appareil en plein soleil et ne l'exposez pas à la chaleur d'appareils de chauffage tels que des poêles ou des radiateurs.
- Ne placez pas d'objets lourds sur l'appareil, car ils peuvent tomber et causer des blessures lorsque la porte de l'appareil est ouverte.
- N'utilisez pas d'instruments tranchants, d'alcool à brûler, de liquides inflammables ou de nettoyants abrasifs pour enlever le ruban adhésif ou la colle. Ces produits peuvent endommager la surface de votre appareil.



AVERTISSEMENT

- N'utilisez pas une prise de courant qui peut être éteinte à l'aide d'un interrupteur.
- L'appareil DOIT rester en position verticale pendant 24 heures avant d'être branché.
- Installez l'appareil dans une pièce sèche et bien ventilée. La température ambiante doit se situer entre 18 °C et 38 °C (64 °F et 100 °F).
- Afin d'éviter toute blessure ou tout dommage à l'appareil, l'installation doit être effectuée par deux personnes.
- L'appareil est lourd. Protégez le sol lorsque vous déplacez l'appareil pour le nettoyer ou l'entretenir.
- Tirez toujours l'appareil vers l'extérieur lorsque vous le déplacez. Ne secouez pas l'appareil et ne le faites pas « marcher », car le sol pourrait être endommagé.
- Assurez-vous que les ouvertures de ventilation ne sont pas obstruées.
- Ne soulevez ou ne déplacez jamais le réfrigérateur en le tenant par la porte.



Retirez l'emballage

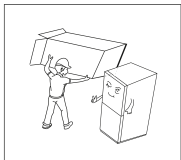

- Retirez le ruban adhésif et toute étiquette temporaire de votre réfrigérateur avant de l'utiliser. N'enlevez pas les étiquettes d'avertissement, les étiquettes de numéro de modèle et de série, ni le schéma du circuit de l'appareil, car la garantie serait alors annulée.
- Retirez avec précaution le film plastique de protection des portes et du corps du réfrigérateur.
- Si nécessaire, utilisez avec précaution des pinces ou d'autres petits instruments pour entamer le décollage dans les coins.

Emplacement de l'appareil

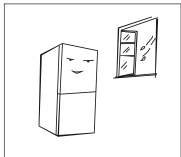
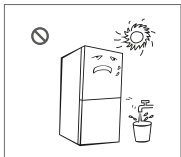

- Afin d'éviter le bruit et les vibrations, l'appareil doit être installé et réglé sur un sol solide. Si nécessaire, ajustez les pieds de mise à niveau pour compenser les inégalités du sol.
- Tenez-le à l'écart de la chaleur et évitez la lumière directe du soleil.
- Ne placez pas l'appareil dans un endroit humide ou mouillé pour éviter la corrosion ou une diminution de l'efficacité de l'isolation.
- Veillez à ce que l'appareil soit placé dans un endroit intérieur bien ventilé.
- Veillez à ce qu'il y ait suffisamment d'espace autour de l'appareil, comme indiqué dans le diagramme (p. 8), pour permettre une bonne ventilation.

Note: L'installation sur de la moquette, des surfaces de carreaux souples, une plate-forme ou une structure faiblement soutenue n'est pas recommandée. La surface doit être plane et solide (tourner à gauche et à droite pour ajuster la roue de mise à niveau si elle est instable).

DIMENSIONS DU PRODUIT

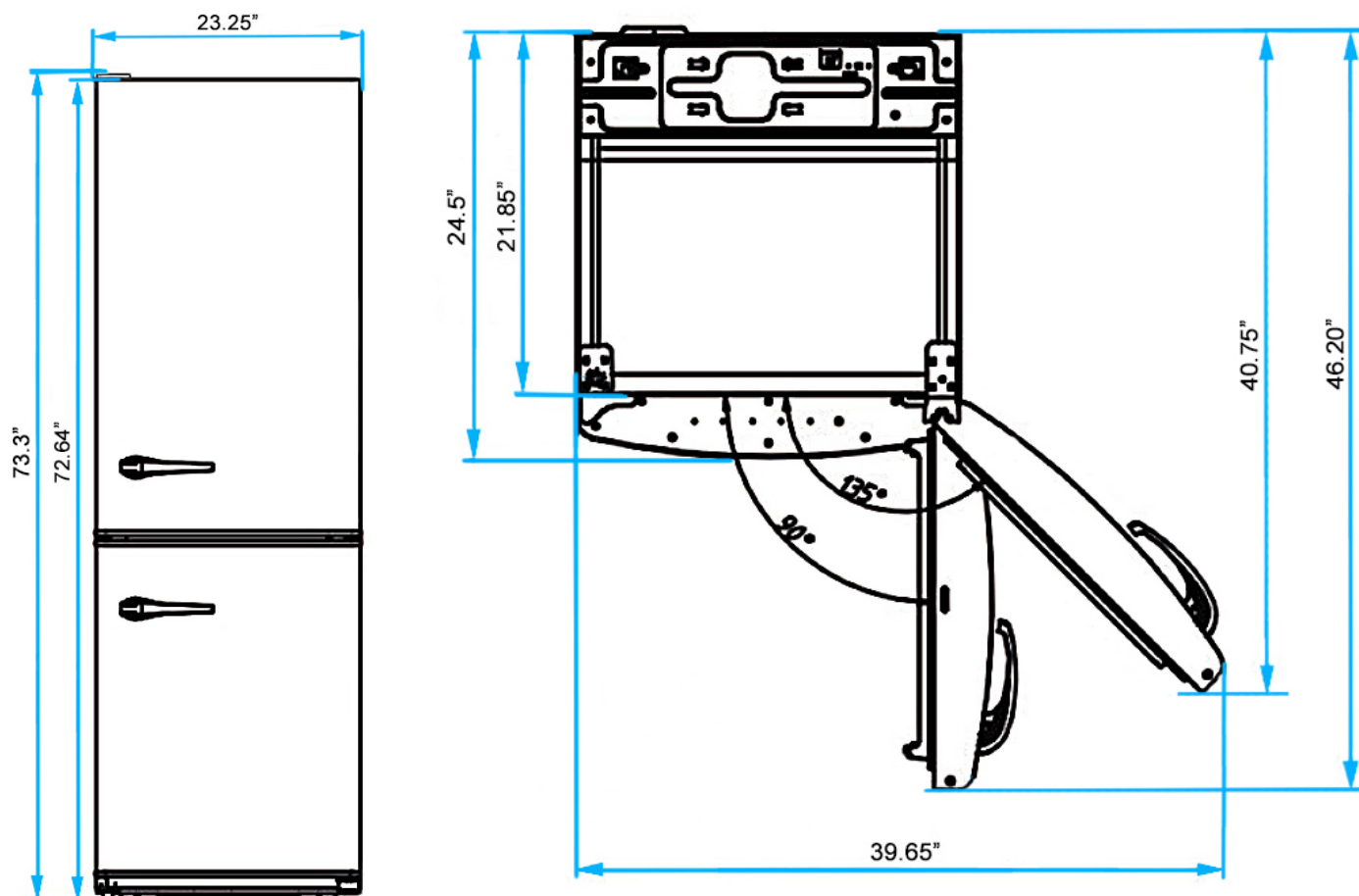

- Votre réfrigérateur doit être installé sur un sol plat et régulier. Pour garder le réfrigérateur droit, réglez les pieds avant.

Dimensions et dégagements

- Vérifiez les dimensions de l'appareil et le parcours avant l'installation pour vous assurer qu'il y a suffisamment d'espace pour déplacer l'appareil à travers les portes ou les ouvertures étroites.
- L'emplacement choisi pour l'appareil doit permettre un espace derrière l'appareil pour les connexions et la circulation d'air ainsi qu'un espace devant pour ouvrir les portes.
- Une distance trop courte par rapport aux objets adjacents peut entraîner une réduction de la capacité de refroidissement et de congélation et une augmentation de la consommation d'énergie. Laissez un espace d'au moins 19 pouces (50 cm) devant l'appareil pour ouvrir la porte et un espace d'au moins 2 pouces (5 cm) entre l'arrière de l'appareil, les côtés et le mur.

Réglage

- Le réfrigérateur est équipé de deux pieds de réglage à l'avant. Ajustez les pieds pour modifier l'inclinaison d'avant en arrière ou d'un côté à l'autre. Si le réfrigérateur semble instable, ou si les portes ne se ferment pas facilement, réglez l'inclinaison du réfrigérateur en suivant les instructions ci-dessous:
 1. Tournez le pied de réglage dans le sens inverse des aiguilles d'une montre pour soulever ce côté du réfrigérateur ou dans le sens des aiguilles d'une montre pour l'abaisser. Le réglage de la hauteur de l'appareil peut nécessiter plusieurs tours du pied de réglage.
 2. Ouvrez la porte et vérifiez qu'elle se ferme facilement. Si la porte ne se ferme pas facilement, inclinez le réfrigérateur légèrement plus vers l'arrière en tournant les deux pieds de réglage dans le sens inverse des aiguilles d'une montre. Cela peut prendre plusieurs tours supplémentaires.

Positionnement du réfrigérateur

- Placez le réfrigérateur de manière à ce qu'il ne vibre pas contre les surfaces adjacentes ou contre le mur. Veillez à maintenir un espace de 5 cm (2 pouces) entre l'arrière de l'appareil, les côtés et le mur.

FONCTIONNEMENT

Avant l'utilisation



ATTENTION

- Lorsque le bouton de commande est réglé sur 0 (zéro), l'appareil est toujours alimenté. Débranchez l'appareil avant l'entretien ou le nettoyage afin d'éviter les risques de blessures ou de mort.
 - Si le réfrigérateur est débranché, éteint ou n'a plus de courant, vous devez attendre 3 à 5 minutes avant de redémarrer l'appareil. Si vous essayez de redémarrer avant ce délai, le réfrigérateur ne démarrera pas.



AVERTISSEMENT

- Ne rayez pas l'appareil avec un objet pointu ou n'utilisez pas de détergent contenant de l'alcool, un liquide inflammable ou un abrasif lorsque vous retirez un ruban ou un adhésif de l'appareil.

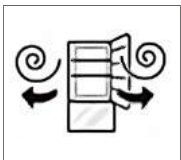

- Ne décollez pas l'étiquette du numéro de modèle ou de série ou le schéma de câblage sur la surface arrière de l'appareil, car cela annulerait la garantie.
- Ouvrez les portes de l'appareil pour ventiler l'intérieur, car l'appareil peut avoir une « odeur de neuf ».
- Nettoyez soigneusement l'appareil en essuyant toutes les surfaces avec un chiffon doux et un détergent doux.



- L'appareil peut émettre un bruit fort après la première utilisation. Ce bruit est normal et diminue à mesure que la température baisse.
- Retirez tout ruban adhésif de l'intérieur de l'appareil et ouvrez les portes pour la ventilation.

Affichage du panneau de contrôle

Selon le modèle, certaines des fonctions suivantes peuvent ne pas être disponibles. L'affichage du panneau de contrôle peut varier d'un modèle à l'autre.

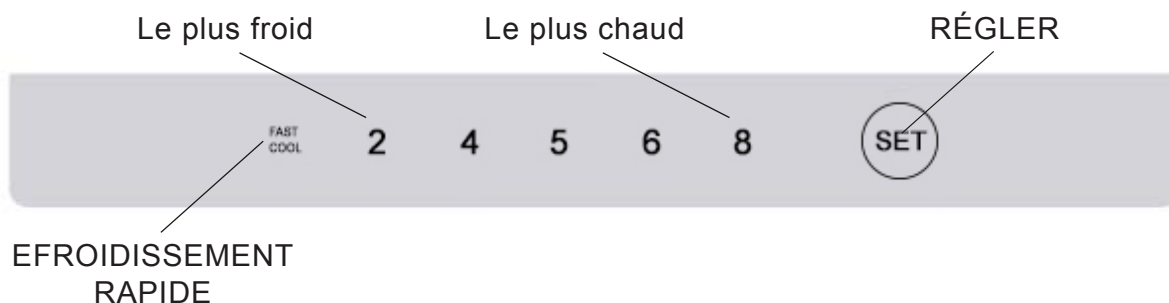

- Le panneau de contrôle régule la température de l'appareil. Vous avez le choix entre cinq (5) réglages. Le chiffre le plus bas (1) donne la température la plus froide, le chiffre le plus haut (7) donne la température la plus chaude.
- Le réglage de température par défaut est 5.
- Parcourez les différents réglages de température en appuyant et en relâchant le bouton RÉGLER jusqu'à obtenir le réglage souhaité.
- Le chiffre correspondant à chaque réglage clignote plusieurs fois et s'arrête de clignoter une fois qu'il a été réglé.

REFROIDISSEMENT RAPIDE

- Fonction REFROIDISSEMENT RAPIDE - l'appareil fonctionne en refroidissement maximal pendant 30 heures. Cette fonction peut être utilisée après avoir placé une grande quantité d'aliments dans le réfrigérateur.
- Pour activer la fonction REFROIDISSEMENT RAPIDE, appuyez et relâchez le bouton RÉGLER pour faire défiler les réglages jusqu'à ce que le réglage REFROIDISSEMENT RAPIDE soit allumé. REFROIDISSEMENT RAPIDE clignote puis s'arrête de clignoter une fois qu'il est réglé.
- Pour quitter le réglage REFROIDISSEMENT RAPIDE, appuyez sur le bouton RÉGLER.
- Après 30 heures, le mode REFROIDISSEMENT RAPIDE reviendra au réglage précédent s'il n'est pas désactivé par l'utilisateur.

Alarme de porte ouverte (porte du réfrigérateur uniquement)



- Une alarme sonore se déclenche si la porte de l'appareil reste ouverte pendant plus de 3 minutes. Fermez la porte pour désactiver l'alarme. Si la porte reste ouverte pendant plus de 10 minutes, l'éclairage intérieur s'éteint.

Clayette porte-bouteilles

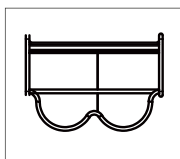

- Le porte-bouteilles est destiné à accueillir les bouteilles et les canettes et peut être placé sur les clayettes en verre.

Clayettes en verre

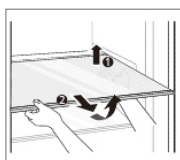

- Les clayettes en verre peuvent être positionnées à la hauteur souhaitée par l'utilisateur.
- Pour repositionner une clayette, placez une main à l'arrière de la clayette et une autre à l'avant de la clayette. Soulevez doucement l'arrière de la clayette, et tirez-la doucement vers vous.
- Inclinez l'avant de la clayette vers le haut à environ 60° et retirez-la complètement.
- Remettez doucement la clayette dans la position souhaitée en inversant ces étapes.
- Assurez-vous que la clayette est doucement poussée vers l'arrière du réfrigérateur et que les languettes de chaque côté sont bien en place dans leurs fentes situées à l'arrière du réfrigérateur.



AVERTISSEMENT

Faites attention lorsque vous déplacez des clayettes, des compartiments et des balconnets de porte pour éviter de les casser

Compartiment à légumes

- Le compartiment à légumes est généralement utilisé pour conserver les légumes et les fruits.
- De préférence, placez les articles dans un sac ou un récipient scellé pour maintenir les niveaux d'humidité appropriés.

Balconnets de la porte

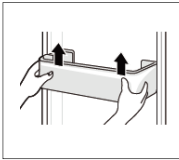

- Les balconnets supérieurs et inférieurs de la porte sont utilisés pour contenir des articles plus petits tels que des boissons, des œufs, du fromage, etc.
- Le troisième balconnet supérieur peut être réglé plus haut pour permettre de placer des récipients plus grands dans le balconnet inférieur. Soulevez délicatement le troisième balconnet supérieur et réinstallez-le dans la fente située au-dessus.
- Les quatre balconnets de la porte peuvent être retirés pour être nettoyés. Soulevez doucement le balconnet en utilisant les deux mains placées aux deux extrémités du balconnet. Soulevez les deux côtés de manière uniforme pour éviter de bloquer ou d'endommager le balconnet ou la paroi du réfrigérateur.
- Remplacez le balconnet en veillant à ce qu'il soit abaissé uniformément et horizontalement. Tapotez doucement le balconnet pour vous assurer qu'il est bien en place.

Compartiments du congélateur

- Les compartiments du congélateur sont utilisés pour stocker des aliments congelés et pour congeler des aliments frais.

Bac à glaçons

- Le bac à glaçons peut être placé dans un compartiment du congélateur pour fabriquer des glaçons.

Dégivrage du réfrigérateur

- Cet appareil est exempt de givre, mais une accumulation de givre peut se produire occasionnellement. Cette accumulation dépend de plusieurs facteurs, comme l'ouverture fréquente de la porte ou les changements de saison.
- Si un dégivrage est nécessaire, débranchez l'appareil et essuyez doucement les surfaces avec un chiffon sec, et placez une serviette dans l'appareil pour recueillir tout excès d'eau.

CONSEILS POUR ÉCONOMISER L'ÉNERGIE

- N'installez pas le réfrigérateur à proximité de sources de chaleur, telles qu'une cuisinière, une chaudière, un radiateur, une cheminée, etc., et évitez d'exposer l'appareil à la lumière directe du soleil.
- Placez l'appareil dans une pièce fraîche et bien ventilée et assurez-vous que les orifices d'aération du couvercle du boîtier du compresseur ne sont pas obstrués. Prévoyez également un espacement suffisant autour du réfrigérateur pour la circulation de l'air (2" – 5 cm).
- Évitez tout givrage inutile dans le réfrigérateur en emballant tous les aliments et les liquides dans des emballages ou des récipients hermétiques.
- Conservez toujours les aliments dans des emballages ou des récipients hermétiques, et laissez un certain espace pour que l'air puisse circuler autour de chaque produit.
- Évitez de laisser la porte ouverte pendant de longues périodes ou de l'ouvrir trop fréquemment, car l'air chaud entrera à l'intérieur du réfrigérateur et provoquera un fonctionnement inutile du compresseur.
- Assurez-vous qu'aucun obstacle n'empêche les portes de se fermer correctement et qu'elles sont hermétiques
- Pour garantir une température de conservation adéquate des aliments, maintenez une température de fonctionnement à l'intérieur du réfrigérateur de 2 °C/36 °F à 4 °C/39 °F. Une température de réfrigérateur supérieure à 4 °C/39 °F peut favoriser une croissance bactérienne dangereuse pour les aliments.

NETTOYAGE



ATTENTION

- Débranchez l'appareil avant de le nettoyer.
- N'utilisez pas de grandes quantités d'eau ou de liquide lors du nettoyage de l'appareil, car cela pourrait affecter les composants électriques et les propriétés isolantes de l'appareil.



AVERTISSEMENT

- N'utilisez pas de détergents ou de substances inflammables telles que de l'alcool, du diluant, de l'eau de javel ou d'autres liquides inflammables pour nettoyer l'appareil.
- Les solutions de nettoyage qui contiennent des abrasifs, des acides ou des solvants ne conviennent pas pour le nettoyage et peuvent endommager le réfrigérateur et provoquer une décoloration. N'utilisez pas ces types de nettoyeurs.
- N'utilisez pas d'objets tranchants pour nettoyer l'appareil, car ceux-ci pourraient le rayer.
- Ne décollez pas et ne modifiez pas les étiquettes de numéro de modèle ou de série apposées sur les surfaces de l'appareil, car cela annulerait la garantie.
- Il est recommandé de nettoyer régulièrement l'appareil pour éviter les odeurs et garantir un fonctionnement efficace de l'appareil. Le nettoyage concerne les surfaces intérieures telles que les parois intérieures, les clayettes et les balconnets de porte, ainsi que les composants extérieurs tels que les joints de porte, les poignées, les côtés et l'unité de condensation.
- Utilisez un chiffon doux et humide avec un détergent doux pour nettoyer toutes les surfaces.
- Les parties amovibles, telles que les clayettes, les compartiments et les balconnets de porte, peuvent être retirées pour être nettoyées.
- Essuyez immédiatement les déversements.
- Les surfaces doivent être séchées après avoir été essuyées.



AVERTISSEMENT

Faites attention lorsque vous déplacez des clayettes, des compartiments et des balconnets de porte pour éviter de les casser.

Compartiments du congélateur

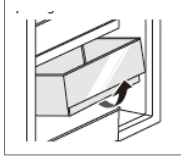

- Les compartiments du congélateur peuvent être retirés pour être nettoyés.
- Tenez la poignée du compartiment et retirez-le doucement jusqu'à ce qu'il se bloque.
- Inclinez le compartiment vers le haut d'environ 30° pour pouvoir le retirer complètement.
- Réinstallez délicatement le tiroir en inversant ces étapes.

Nettoyage extérieur

- Vérifiez et nettoyez régulièrement le joint de porte pour vous assurer qu'il ne contient aucune saleté.
- Les surfaces extérieures de l'appareil peuvent également être nettoyées à l'aide d'un chiffon doux et humide avec un détergent doux.
- Nettoyez régulièrement la poussière qui s'accumule en dessous et derrière l'appareil pour améliorer l'efficacité du refroidissement.

Cavité du compresseur



ATTENTION

- Éteignez l'appareil et débranchez-le avant d'essayer de nettoyer la cavité du compresseur.
- Soyez particulièrement vigilant lors du nettoyage de cette partie de l'appareil, car elle contient des composants électriques et mécaniques ainsi que des tubes frigorifiques délicats qui ne doivent pas être endommagés.

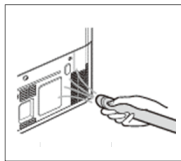

- Vérifiez et nettoyez régulièrement le joint de porte pour vous assurer qu'il ne contient aucune saleté.
- Les surfaces extérieures de l'appareil peuvent également être nettoyées à l'aide d'un chiffon doux et humide avec un détergent doux.
- Nettoyez régulièrement la poussière qui s'accumule en dessous et derrière l'appareil pour améliorer l'efficacité du refroidissement.

RÉSOLUTION DE PROBLÈMES

PROBLÈME	CAUSE ÉVENTUELLE ET SOLUTION
L'appareil est branché, mais ne fonctionne pas:	<ul style="list-style-type: none"> Assurez-vous que l'appareil est branché et qu'il y a du courant dans la prise. Assurez-vous que le disjoncteur ou le fusible ne s'est pas déclenché.
Le système de refroidissement fonctionne en continu pendant de longues périodes:	<ul style="list-style-type: none"> Température ambiante trop élevée. Porte ouverte fréquemment ou trop longtemps. Porte mal fermée (joints de porte mal alignés, endommagés ou sales). Grande quantité de nourriture ajoutée en une fois. Capteur de température bloqué par la nourriture, empêchant une bonne circulation de l'air. Assurez-vous que les dégagements recommandés sont respectés. Assurez-vous qu'il y a une circulation d'air adéquate derrière l'appareil.
Une quantité excessive de glace s'accumule sur la paroi arrière: (Remarque: une certaine accumulation d'humidité est normale.)	<ul style="list-style-type: none"> Le réglage de la température est trop froid. La porte ne se ferme pas correctement ou est ouverte excessivement. Une grande quantité d'aliments chauds a récemment été ajoutée. Proximité d'une source de chaleur ou de la lumière directe du soleil. La température ou l'humidité ambiante est très élevée.
De la glace ou du givre s'accumulent dans le congélateur:	<ul style="list-style-type: none"> Porte ouverte trop souvent ou trop longtemps. Mauvaise fermeture de la porte. Mauvaise fermeture étanche de la porte. Joint de porte endommagé ou sale, remplacez ou nettoyez le joint. Environnement extrêmement humide.
La porte ne se ferme pas:	<ul style="list-style-type: none"> Vérifiez et nettoyez régulièrement le joint de porte pour vous assurer qu'il ne contient aucune saleté.
La porte est difficile à ouvrir:	<ul style="list-style-type: none"> Nettoyez les joints de porte et les surfaces de contact avec un savon doux et de l'eau chaude.
L'éclairage LED ne fonctionne pas:	<ul style="list-style-type: none"> Appelez un technicien. N'essayez pas de le réparer vous-même, car il existe un risque de contact avec la haute tension.

Pour toute autre demande de dépannage ou pour trouver un centre de réparation agréé iio™, veuillez nous contacter au : 1--833-446-4461 ou envoyez-nous un courriel à service@iioKitchen.com.

GARANTIE

iio™ garantit que tous les réfrigérateurs ne présenteront aucun défaut de matériel ou de fabrication pendant une période de DEUX ANS à compter de la date d'achat initiale.

AUCUNE AUTRE GARANTIE, EXPRESSE OU IMPLICITE, Y COMPRIS SANS TOUTEFOIS S'Y LIMITER, LES GARANTIES OU LA CAPACITÉ OU LA QUALITÉ MARCHANDE OU L'ADÉQUATION À UN USAGE PARTICULIER N'EST FOURNIE. Une preuve d'achat/facture originale peut être exigée pour faire valoir la garantie. Gardez une photocopie facilement accessible.

Si la maison dans laquelle le réfrigérateur est installé est vendue pendant la période de garantie, le nouveau propriétaire est couvert jusqu'à l'expiration de la garantie de l'acheteur initial. Pendant cette période de deux ans, iio™ réparera ou remplacera, à sa discrétion et sans frais, tout produit ou pièce qui s'avérerait défectueux dans des conditions normales d'utilisation et d'entretien.

Cette garantie ne couvre pas:

- a) l'entretien et le service habituels;
- b) tout produit ou pièce ayant fait l'objet d'une mauvaise utilisation, d'une négligence, d'un accident, d'un entretien ou d'une réparation incorrecte (sauf par un centre de réparation agréé iio™), d'une installation défectueuse ou d'une installation contraire aux instructions d'installation recommandées;
- c) les dommages esthétique

L'OBLIGATION DE RÉPARATION OU DE REMPLACEMENT D'iio™, A SA DICRETION, SERA LE SEUL ET EXCLUSIF RECOURS DE L'ACHETEUR EN VERTU DE LA PRÉSENTE GARANTIE. iio™ N'EST PAS RESPONSABLE DES DOMMAGES ACCIDENTELS, CONSÉCUTIFS OU SPÉCIAUX DÉCOULANT DE L'UTILISATION OU DE LA PERFORMANCE DU PRODUIT, OU EN LIEN AVEC CELUI-CI.

Cette garantie ne s'applique qu'en Amérique du Nord, aux réfrigérateurs installés pour un usage privé et familial. La garantie sera annulée si le réfrigérateur est utilisé à des fins COMMERCIALES, MULTIFAMILIALES ou à toute autre fin.

L'enlèvement ou la modification de la plaque de série annule la garantie. L'acheteur sera responsable de tous les frais supplémentaires engagés pour rendre le réfrigérateur facilement accessible pour l'entretien. L'acheteur sera responsable de tous les frais supplémentaires lorsque l'installation se trouve dans un endroit éloigné, comme des routes non prises en charge, des îles et des zones dites de chalets, à 20 km en dehors d'une zone métropolitaine ou lorsqu'un technicien n'est pas disponible. Les dommages dus au transport ne sont pas couverts par cette garantie.

Pour trouver un centre de réparation agréé iio™, veuillez nous contacter au: 1 833-446-4461 ou vous pouvez visiter www.iio.com fwww.iio.com pour plus d'informations.visit



Nous efforçons de veiller à ce que les informations fournies soient complètes et exactes; toutefois, les images et les spécifications peuvent être modifiées sans avertissement préalable. Rendez-vous sur www.iiokitchen.com pour télécharger la dernière version du manuel d'utilisation.