

Vivez l'expérience
MAAX[®]
Enjoy the experience

INSTALLATION INSTRUCTIONS
GUIDE D'INSTALLATION
GUÍA DE INSTALACIÓN

FOR RIGHT AND LEFT SIDE DOOR INSTALLATION

POUR INSTALLATION DE PORTE CÔTÉ DROIT ET GAUCHE

PARA LA INSTALACIÓN DE LA PUERTA DEL LADO DERECHO E IZQUIERDO

MODEL • MODÈLE • MODELO
Sliding shower door
Porte de douche coulissante
Puerta corrediza de ducha
135320 • 135321 • 135322

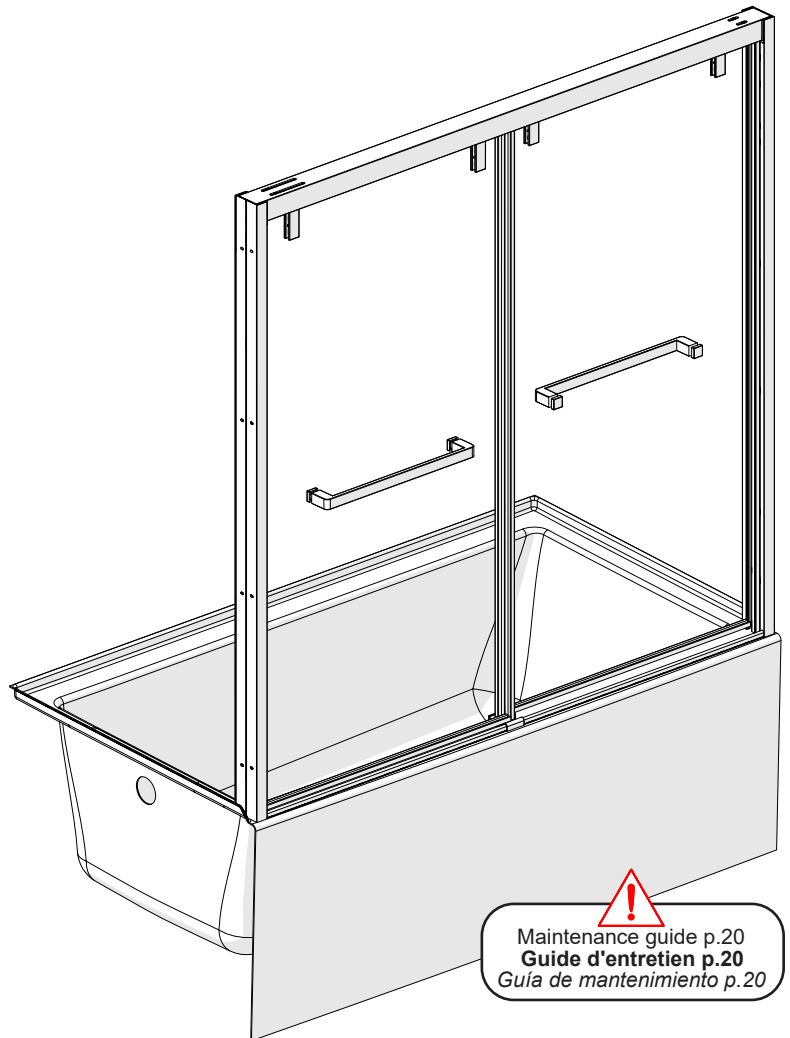
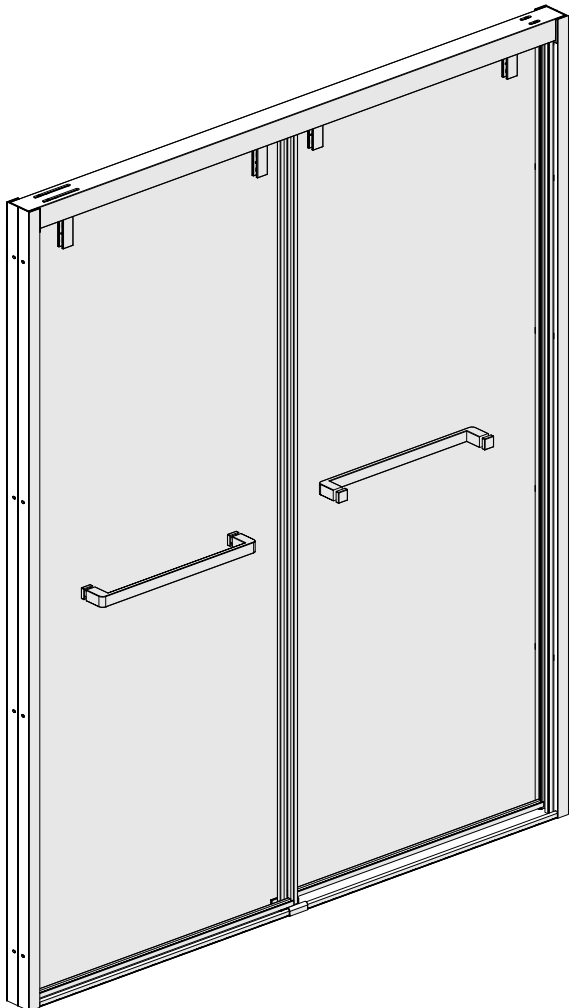

Maintenance guide p.20
Guide d'entretien p.20
Guía de mantenimiento p.20

Read all instructions carefully before proceeding.
Lire attentivement toutes les instructions avant de commencer l'installation.
Leer detenidamente todas las instrucciones antes de comenzar la instalación.

SAVE THIS GUIDE FOR FUTURE REFERENCE.
CONSERVER CE GUIDE POUR UN USAGE ULTÉRIEUR.
CONSERVE ESTE MANUAL COMO REFERENCIA.

IMPORTANT • Record the serial number
IMPORTANT • Noter le numéro de série
IMPORTANTE • Registre el número de serie

Serial number • Numéro de série • Número de Serie

PARTS | **PIÈCES** | **PIEZAS**
AND COMPONENTS | ET COMPOSANTES | Y COMPONENTES

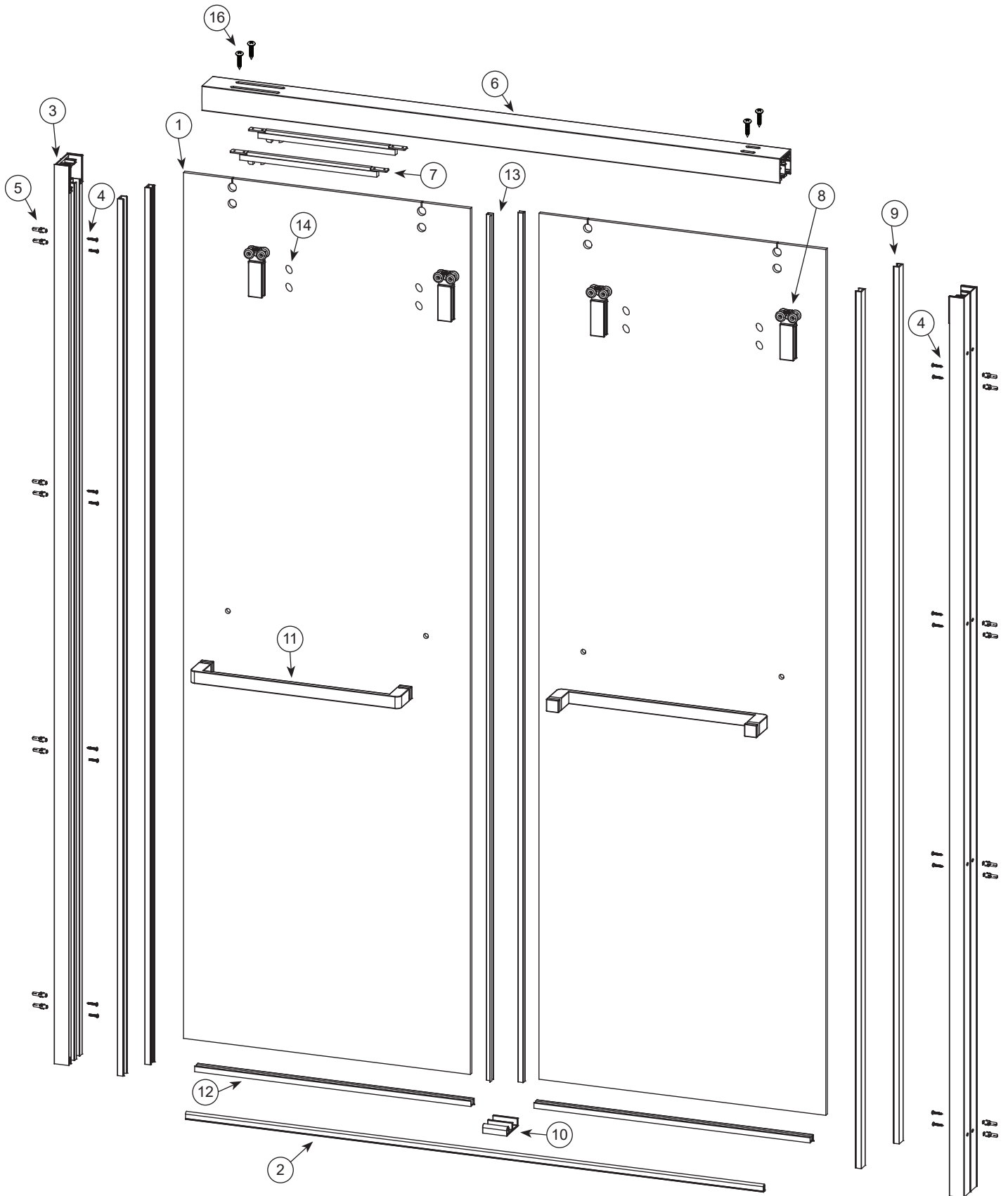

PARTS | **PIÈCES** | **PIEZAS**
AND COMPONENTS | ET COMPOSANTES | Y COMPONENTES

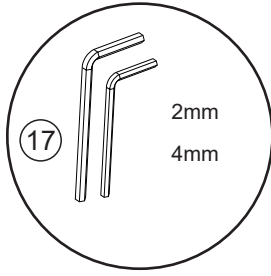
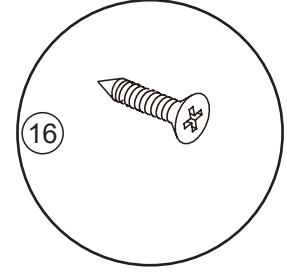
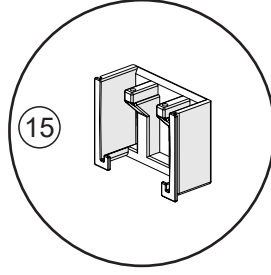
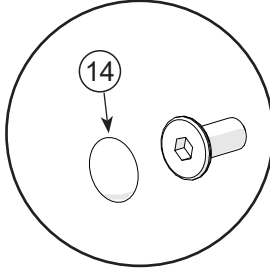
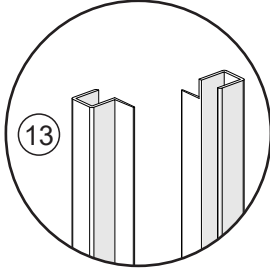
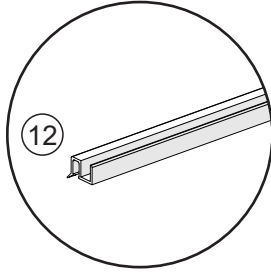
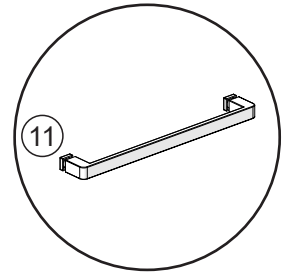
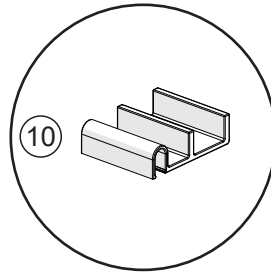
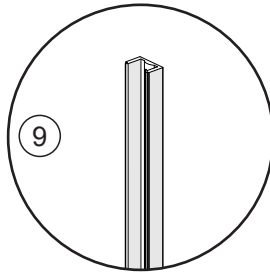
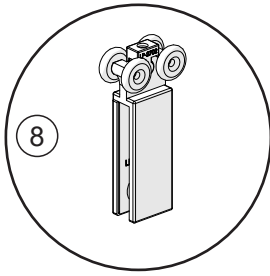
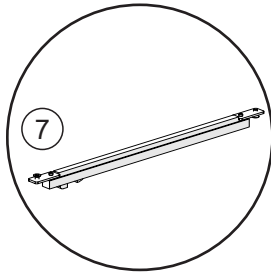
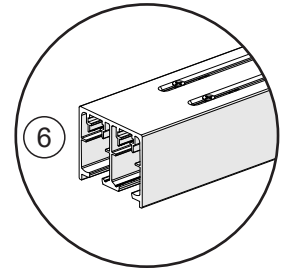
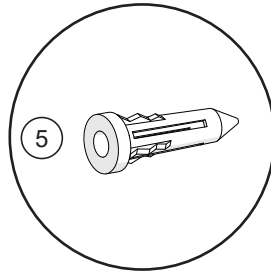
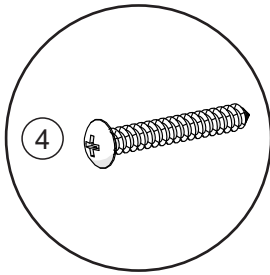
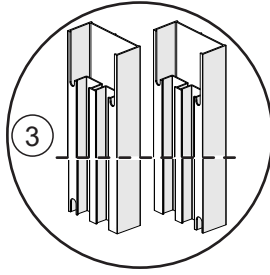
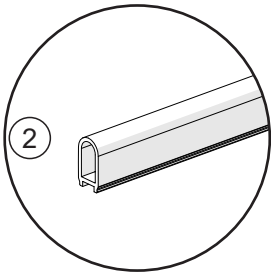

XXX 084=Chrome, Cromo
 305=Brushed nickel, Nickel brossé, Níquel cepillado
 173=Dark bronze, Bronze foncé, Bronce oscuro
 340=Matte black, Noir mat, Negro mate

DOOR | PORTE | PUERTA

#	Part	Nom de la pièce	Pieza	Qt Cant.	Code Código
1	Door glass panel	Panneau de porte en verre	Panel de vidrio de la puerta	2	10039882-901 (Tub) 10044962-901 (48" door) 10044963-901 (60" door)
2	Threshold	Seuil	Umbral	1	10039871-XXX-601 (48" door) 10039871-XXX-602 (60" door)
3	Wall jamb	Montant mural	Montante mural	1 left 1 right	10039870-XXX-001 (tub door left) 10039870-XXX-002 (tub door right) 10039870-XXX-005 (76" door left) 10039870-XXX-006 (76" door right)
4	Wall jamb screw	Vis pour montant mural	Tornillo para montante mural	16	10039880-XXX-600
5	Wall anchor	Ancrage mural	Anclaje mural	16	10039880-XXX-600
6	Header	Rail	Riel	1	10039869-XXX-001 (48" door) 10039869-XXX-002 (60" door)
7	Soft close	Glissement en douce	Soft close	4	10039876
8	Door roller	Roulettes pour porte	Rodamientos para puerta	4	10039879-XXX-600
9	Wall jamb gasket	Joint d'étanchéité pour montant mural	Junta de estanqueidad para montante mural	4	10039873-XXX-001 (tub door) 10039873-XXX-002 (76" door)
10	Door guide	Guide de porte	Guía de puerta	1	10039878-XXX-600
11	Handle	Poignée	Manija	2	10039875-XXX-600
12	Drip shield	Joint d'étanchéité inférieure de porte	Junta de estanqueidad inferior de puerta	2	10039872-092-001 (48" door) 10039872-092-002 (60" door)
13	Door gasket	Joint d'étanchéité de porte	Junta de estanqueidad de puerta	1	10039874-092-601 (kit tub) 10039874-092-602 (kit door 76")
14	Screw cover cap	Cache vis	Cubretornillo	4	10039879-XXX-600
15	Wall jamb bracket	Support du montant mural	Soporte del montante mural	2	10039877
16	Bracket screw	Vis pour support	Tornillo para soporte	4	10039880-XXX-600
17	2mm / 4mm allen keys	Clés allen 2mm / 4mm	Llaves allen 2mm / 4mm	2	10039880-XXX-600

* According to selected model. | * Selon le modèle sélectionné | * Según el modelo seleccionado

TOOLS | OUTILS | HERRAMIENTAS
REQUIRED | REQUIS | NECESARIAS

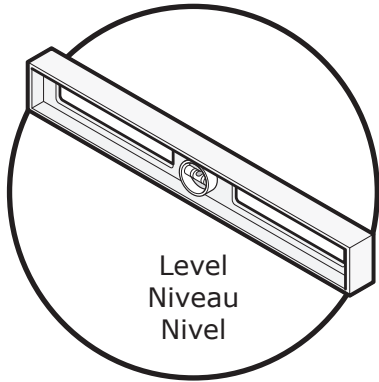

Level
Niveau
Nivel

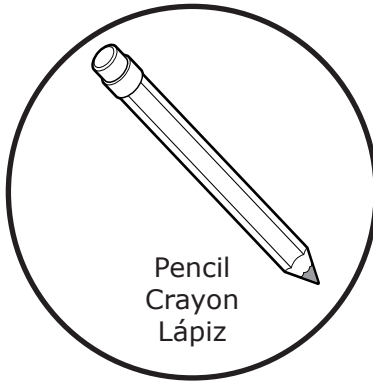

Pencil
Crayon
Lápiz

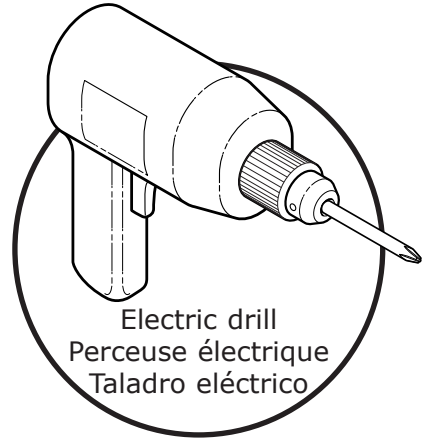

Electric drill
Perceuse électrique
Taladro eléctrico

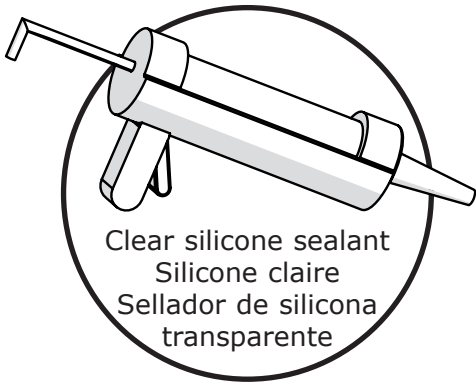

Clear silicone sealant
Silicone claire
Sellador de silicona
transparente

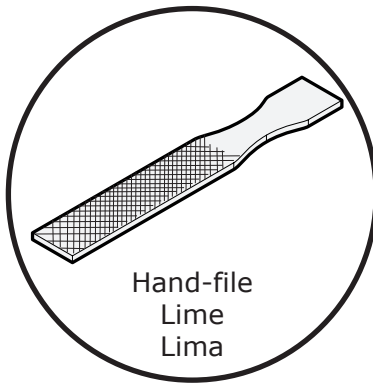

Hand-file
Lime
Lima

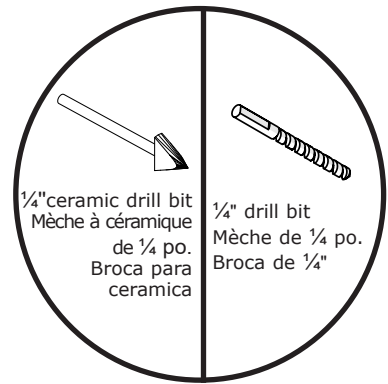

1/4" ceramic drill bit
Mèche à céramique
de 1/4 po.
Broca para
ceramica

1/4" drill bit
Mèche de 1/4 po.
Broca de 1/4"

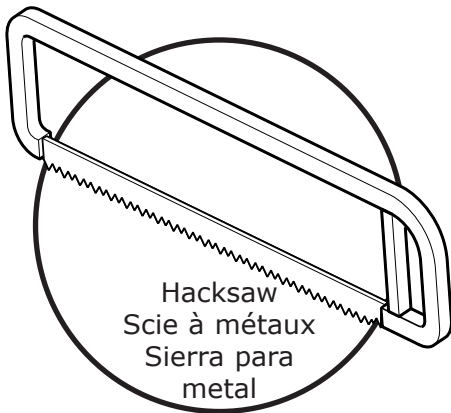

Hacksaw
Scie à métaux
Sierra para
metal



Cutting pliers
Pince coupante
Alicata de
corte

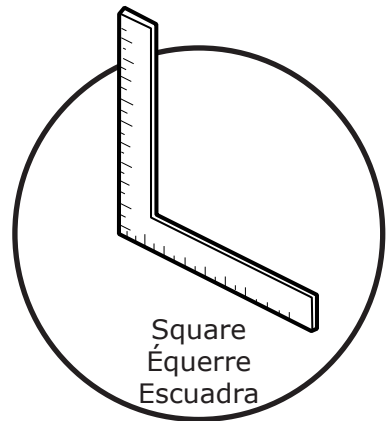

Square
Équerre
Escuadra

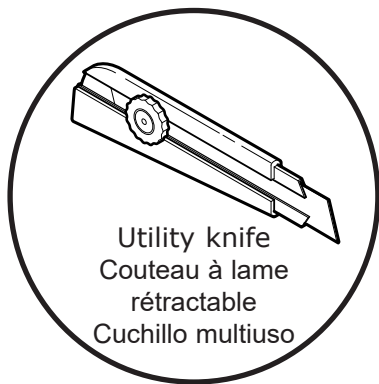

Utility knife
Couteau à lame
rétractable
Cuchillo multiuso



Security equipment
Équipement de sécurité
Equipamiento
de seguridad

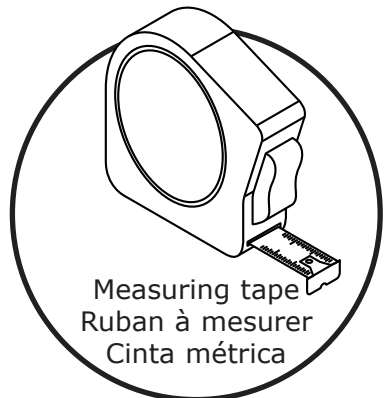

Measuring tape
Ruban à mesurer
Cinta métrica



BEFORE | AVANT | ANTES

YOU BEGIN | DE COMMENCER | DE COMENZAR



Make sure that the door and panel fit within the shower enclosure. To do so, measure the height and width of the shower threshold, and compare these measures to those of the door.

S'assurer que la porte s'ajuste bien par rapport à l'ouverture prévue pour la douche. Pour ce faire, il faut mesurer la hauteur et la largeur du seuil et comparer les mesures prises à celles dans l'encadré ci-dessous.

Asegúrese de que la puerta se ajuste a la cabina de ducha. Mida la altura y el ancho del umbral de ducha y compare esas medidas con las de la puerta.

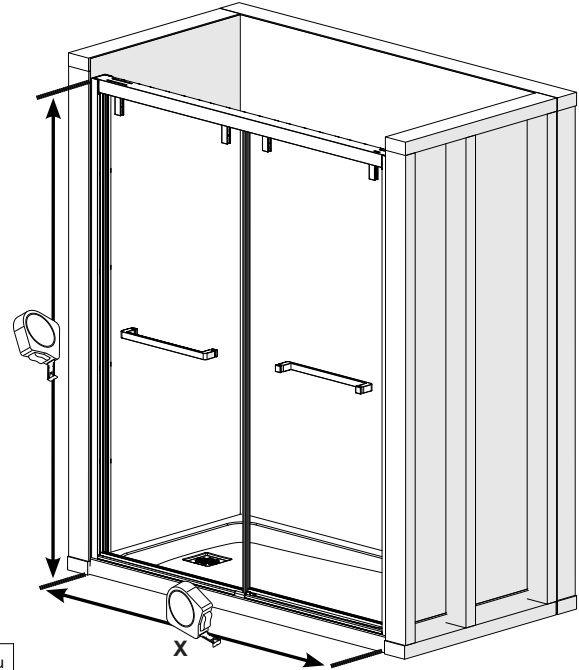
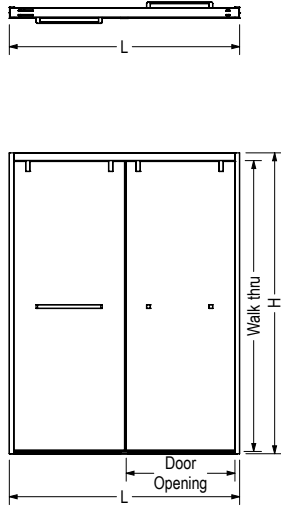

Code	Description	H	L Adjustable	Door Opening	Wall Adjustment	Walk thru
135320	Uptown bypass tub door 58" x 56" - 59"	58"	56" - 59"	24 7/8" - 27 7/8"	3/8"	55 1/2"
135321	Uptown bypass 76" x 44" - 47"	76"	44" - 47"	18 7/8" - 21 7/8"	3/8"	73 1/2"
135322	Uptown bypass 76" x 56" - 59"	76"	56" - 59"	24 7/8" - 27 7/8"	3/8"	73 1/2"



Compare the X measurement to the chart below. **If X is MORE than the maximal measurement below you won't be able to install this door in your shower alcove.**

Comparer la mesure X prise précédemment avec les valeurs du tableau ci-dessous. **Si X est PLUS élevée que la mesure maximale ci-dessous, vous ne pourrez pas installer cette porte dans votre cabine de douche.**

Comparar la medida X con las de la tabla abajo. Si X es MÁS que la medida máxima mostrada abajo, no podrá instalar esta puerta en su cabina de ducha.

Alcove/Nicho	Min.	Max.
48"	44" (1118mm)	47" (1194mm)
60"	56" (1422mm)	59" (1499mm)
Tub	56" (1422mm)	59" (1499mm)



Horizontal and vertical studs are needed in order to install the water fixtures. See appropriate installation guides.

Des 2' x 4' horizontaux et verticaux sont nécessaires pour l'installation des composants de robinetterie. Voir les guides d'installation correspondants.

Se necesitan montantes horizontales y verticales para poder instalar los accesorios de plomería. Ver las guías de instalación apropiadas.



A two person installation is recommended.

Une installation par deux personnes est recommandée.

Se recomienda realizar la instalación entre dos personas.





BEFORE | **AVANT** | **ANTES**
 YOU BEGIN | DE COMMENCER | DE COMENZAR

E

Double the studs (2x4) where the wall jambs will be installed.
Doubler les montants de bois (2x4) là où les montants muraux seront installés.
Duplicar los montantes (2x4) en los lugares en los que se instalarán las jambas murales.

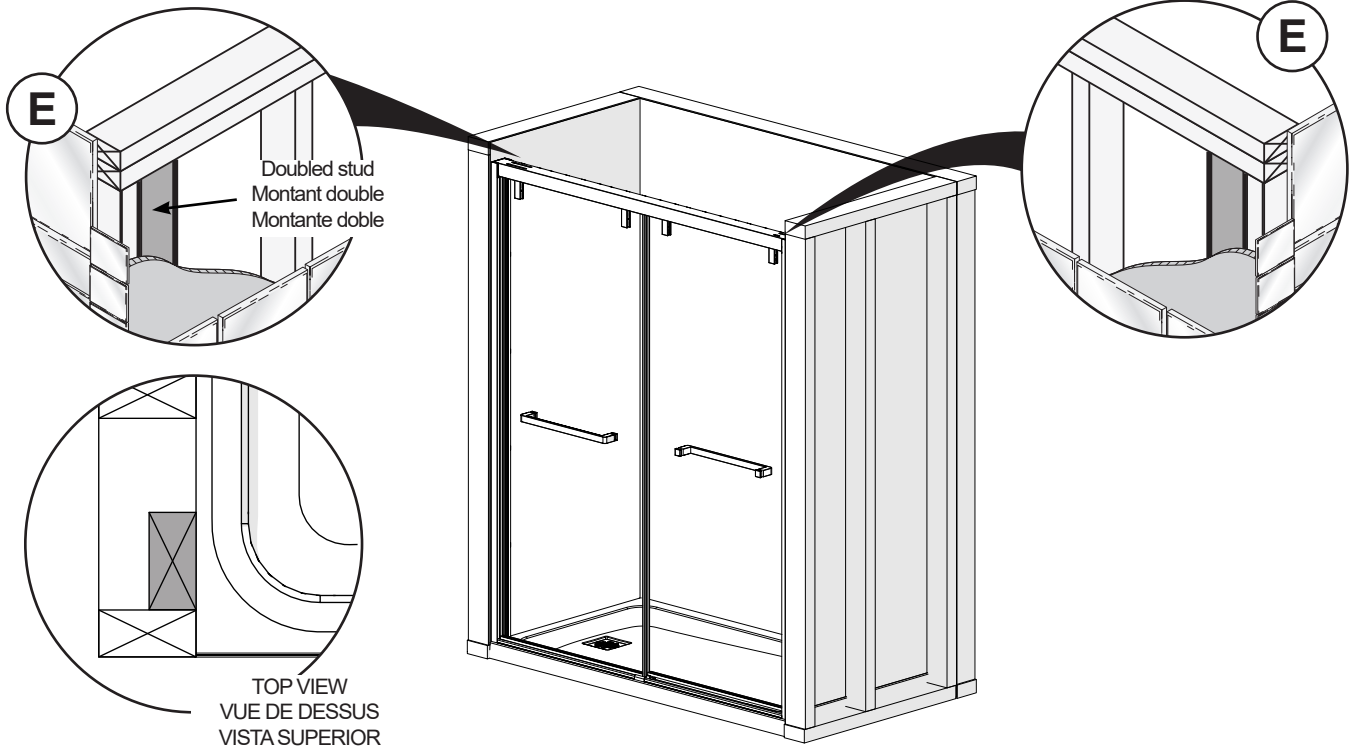

F

Verify that the shower base is perfectly leveled.
Vérifier que la base est parfaitement de niveau.
Verificar que la base de ducha esta completamente nivelada.

F

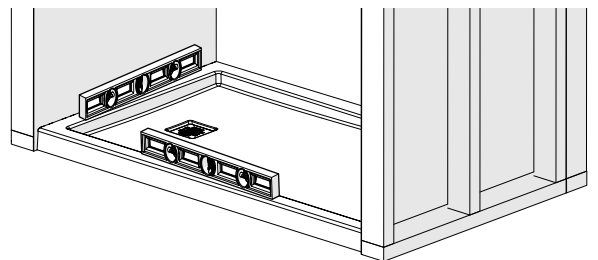

G

Place cardboard at the bottom of base to protect finish.
Placer le carton à l'intérieur de la base pour protéger la finition.
Coloque el cartón en la parte inferior de la base para proteger el acabado.

G

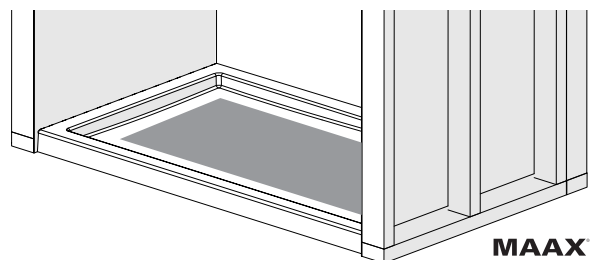

1

Parts required:
Pièces requises:
Partes requeridas:

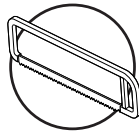
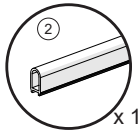

THRESHOLD INSTALLATION INSTALLATION DU SEUIL INSTALACIÓN DEL UMBRAL

- A.** Measure the distance wall to wall at the top and subtract 3/8".
A. Prendre la mesure du mur au mur en haut et soustraire 3/8 po.
A. Medir la distancia de pared a pared en la parte superior y restar 3/8".

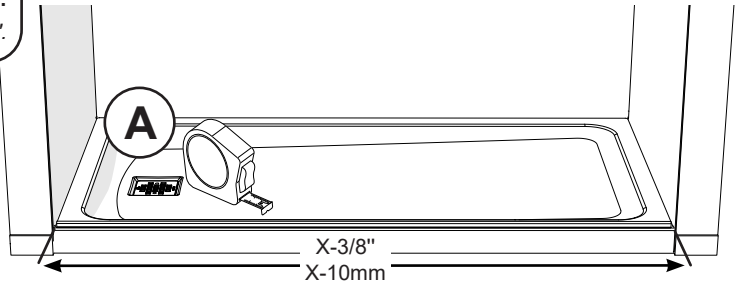

- B.** Cut the threshold to the recently taken measurement.
B. Couper le seuil selon la mesure calculée précédemment.
B. Cortar el umbral según la medida tomada recientemente.

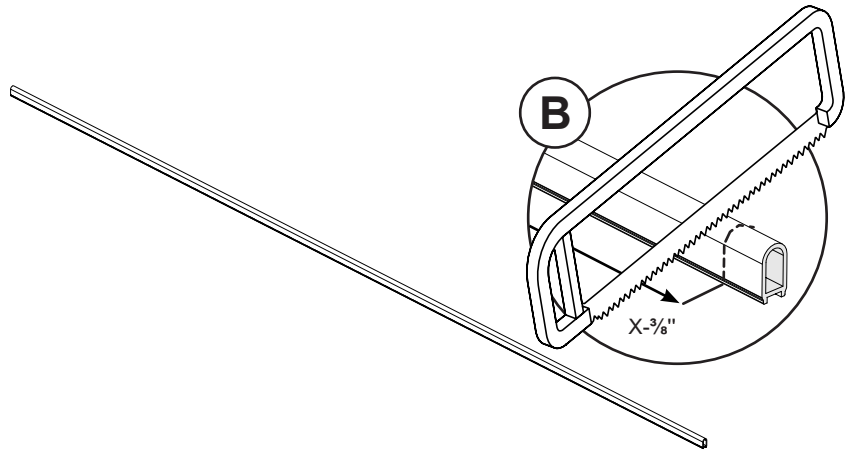

- C.** Apply silicone under the threshold. Align it with the end of the base radius. Place it on the base leaving an equal gap on each side.
C. Appliquer du silicone sous le seuil. L'aligner avec la fin du rayon de la base. Placer-le sur la base en laissant un espace égal de chaque côté.
C. Aplicar silicona debajo del umbral. Alinéalo con el fin del radio de la base. Colóquelo sobre la base dejando un espacio igual en cada lado.

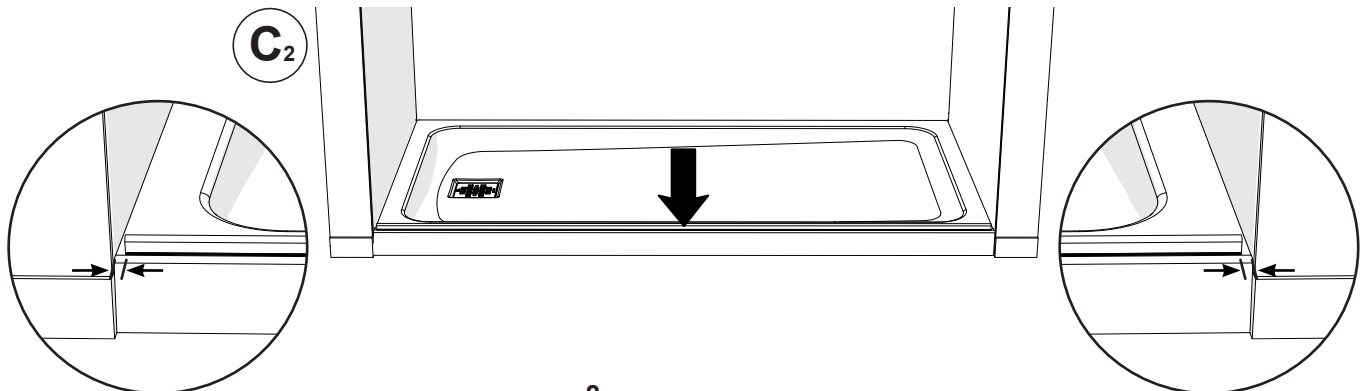
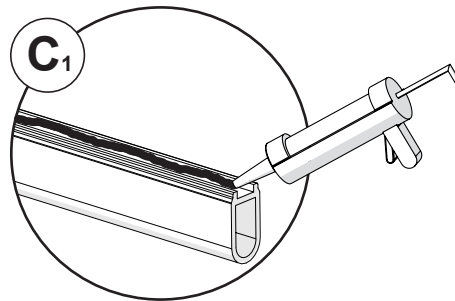

2

Parts required:
Pièces requises:
Partes requeridas:

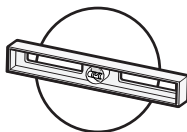
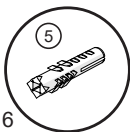
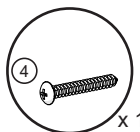
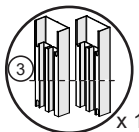

WALL JAMB INSTALLATION INSTALLATION DU MONTANT MURAL INSTALACIÓN DEL MONTANTE MURAL

A. Insert the wall jambs in the threshold. Level the wall jambs. Mark the position of the holes.

A. Insérer les montants muraux dans le seuil. Mettre de niveau les montants muraux. Marquer la position des trous.

A. Insertar los montantes murales en el umbral. Nivelar los montantes. Marcar la posición de los agujeros.

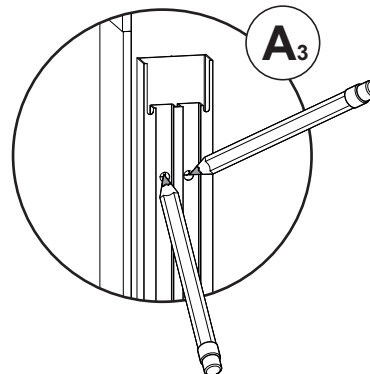
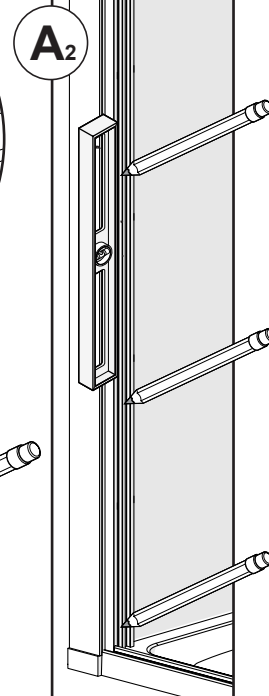
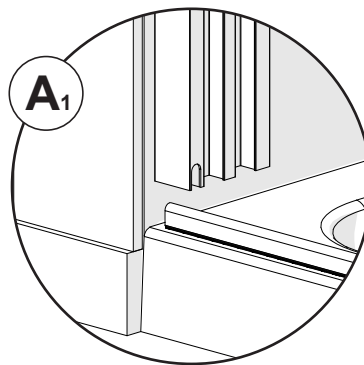

B. Drill the holes. Apply silicone inside the holes.
*Insert the wall anchors if there is no stud behind the wall jamb.

B. Percer les trous. Appliquer du silicone dans les trous.
*Insérer des ancrages muraux s'il n'y a pas de montants en bois à l'arrière des montants muraux.

B. Taladrar los agujeros. Aplique silicona dentro de los agujeros.
*Inserte los anclajes de pared, si no hay montantes detrás de los montantes murales.

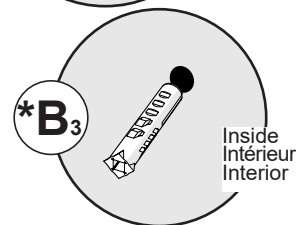
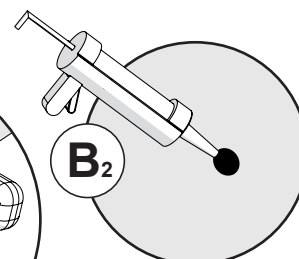
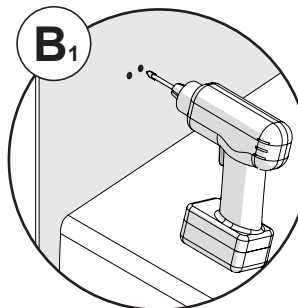

C. Place the wall jambs back against the wall and fasten with the provided screws.

C. Mettre à nouveau les montants muraux contre le mur et visser à l'aide des vis fournies.

C. Colocar de nuevo los montantes murales contra la pared y sujetar con los tornillos suministrados.

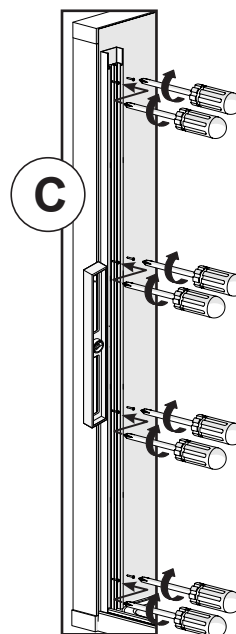

3

Parts required:
Pièces requises:
Partes requeridas:

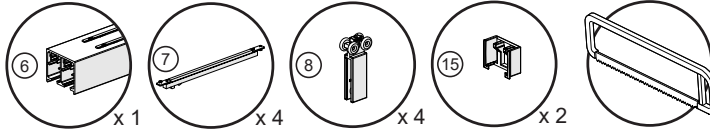

HEADER INSTALLATION INSTALLATION DU RAIL INSTALACIÓN DEL RIEL

A. Insert the brackets at the top of both wall jambs. Measure the distance from one wall jamb bracket to the other on the opposite wall.

A. Insérer les support en haut des montants muraux. Prendre la mesure d'un support de montant jusqu'au celui du mur opposé.

A. Insertar los soportes en la parte alta de los montantes murales. Medir la distancia de un soporte al otro en el muro opuesto.

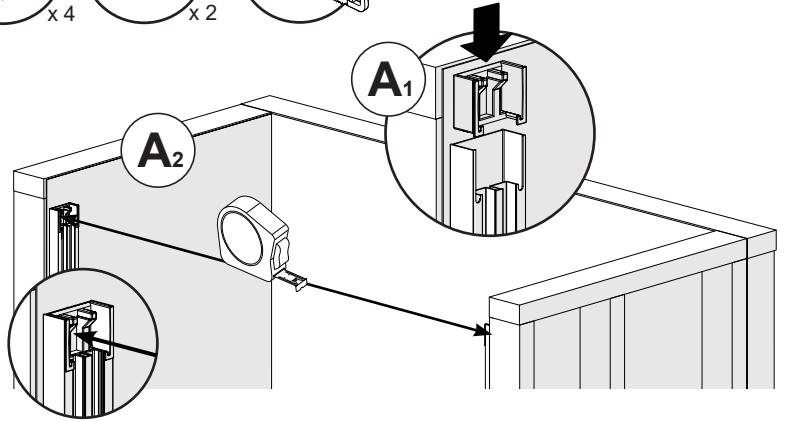

B. Mark the previously measured length on the header. Cut the header to that measure. [On the same side as the long holes].

B. Marquer la longueur mesurée précédemment sur le rail. Couper le rail selon cette mesure. [Du même côté aux trous longues]

B. Marque la longitud medida previamente en el riel. Cortar el riel según esta medida. [Del mismo lado de los agujeros largos]

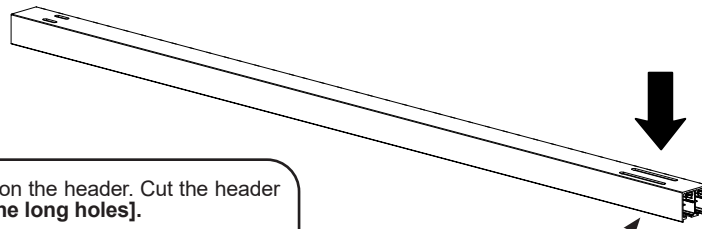

 Cut on the same side as the long holes

Couper du même côté aux trous longues

Cortar del mismo lado de los agujeros largos

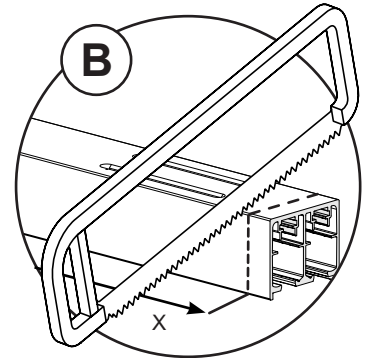

C. Insert the rollers inside the header as shown below.

C. Insérer les roulettes dans le rail comme indiqué ci-dessous.

C. Insertar los rodamientos dentro del riel como se indica abajo.

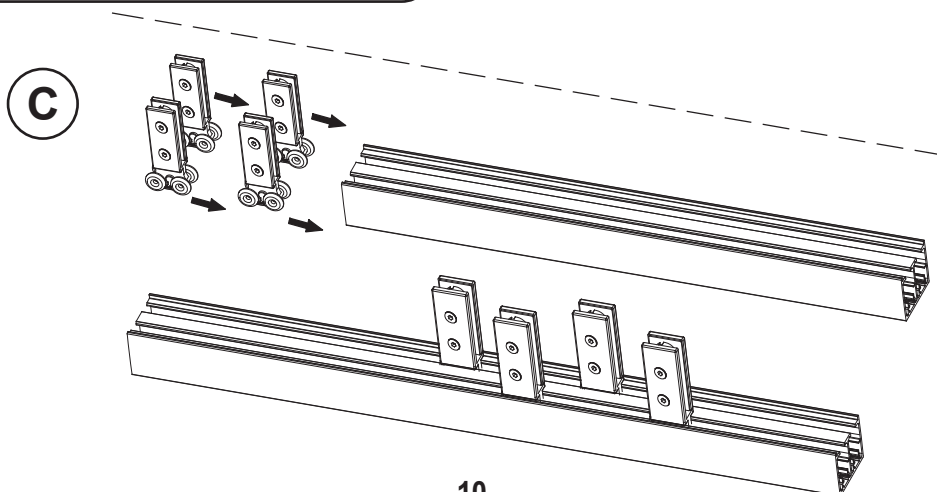

4

Parts required:
Pièces requises:
Partes requeridas:

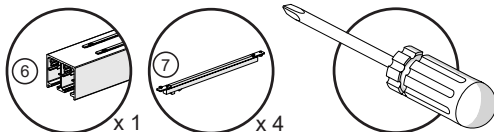

SOFT CLOSE INSTALLATION
INSTALLATION DU GLISSEMENT EN DOUCE
INSTALACIÓN DEL SOFT CLOSE

- A.** Adjust the Soft Close so that they leave a clearing of 1/8" (3mm).
A. Ajuster le Glissement en douce afin qu'ils laissent un espace de 1/8 po (3mm).
A. Ajustar los Soft Close para que dejen un espacio de 1/8" (3mm).

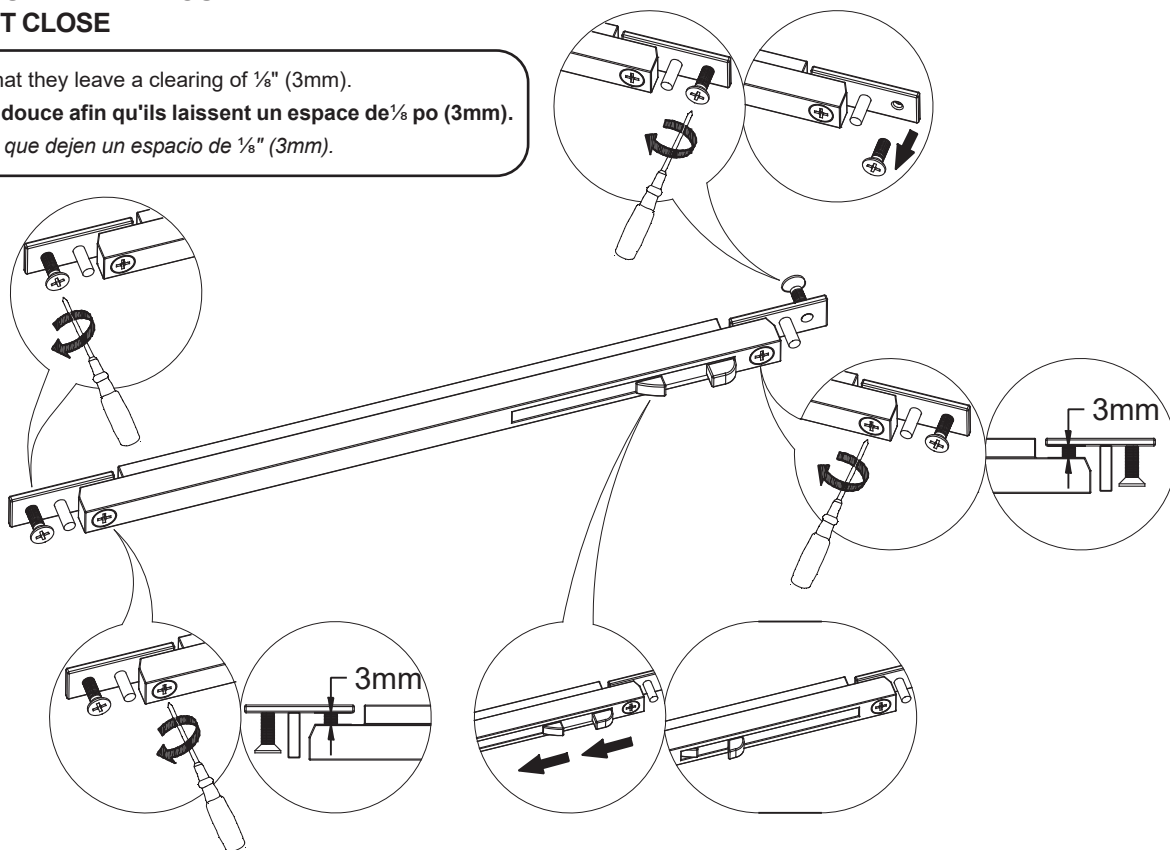

- B.** Arm Soft Close damping system. Insert and fix the Soft Close to the header with the provided screws.
B. Armer le système d'amortissement du Glissement en douce. Insérer et fixer les Glissements en douce au rail à l'aide des vis fournies.
B. Extender el brazo del Soft Close. Insertar y fijar los Soft Close al riel con los tornillos suministrados.

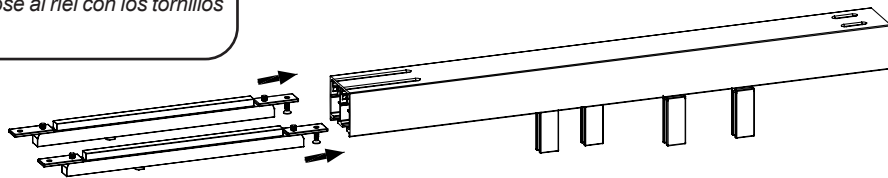

B₁

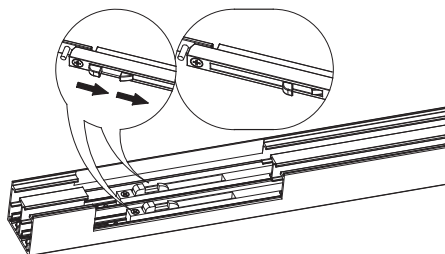

B₂

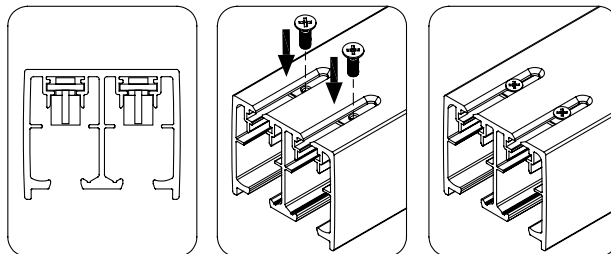
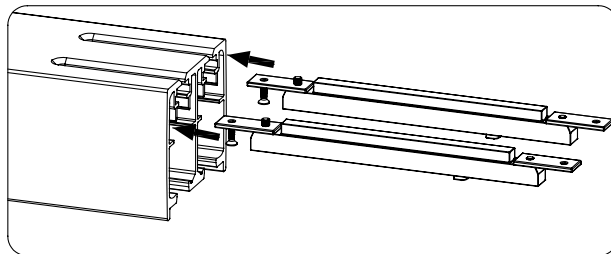

5

Parts required:
Pièces requises:
Partes requeridas:

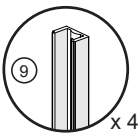

HEADER INSTALLATION
INSTALLATION DU RAIL
INSTALACIÓN DEL RIEL

- A. Insert the gaskets in both wall jambs.
- A. Insérer les joints d'étanchéité sur les montants muraux.
- A. Insertar las juntas de estanqueidad en los dos montantes murales.

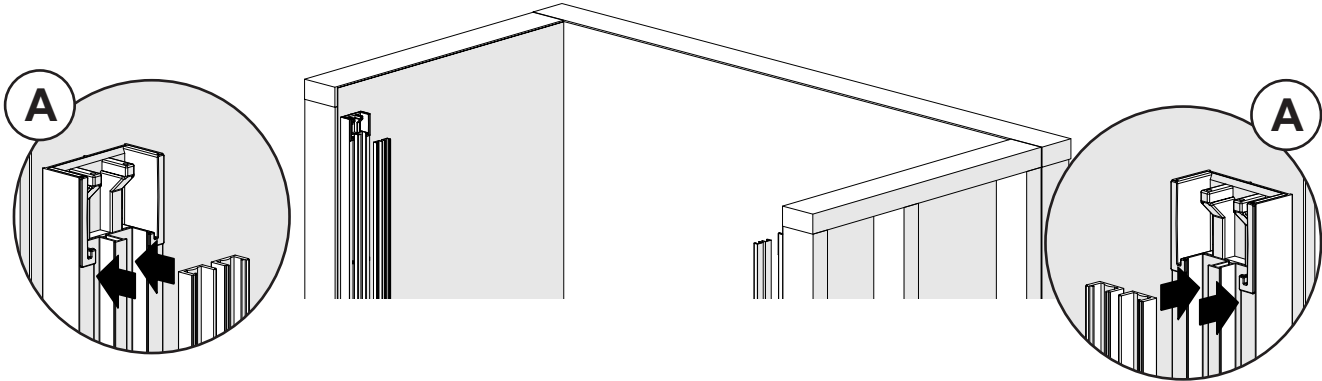

- B. Insert the header in both wall jambs.
- B. Insérer le rail sur les montants muraux.
- B. Insertar el riel en los dos montantes murales.

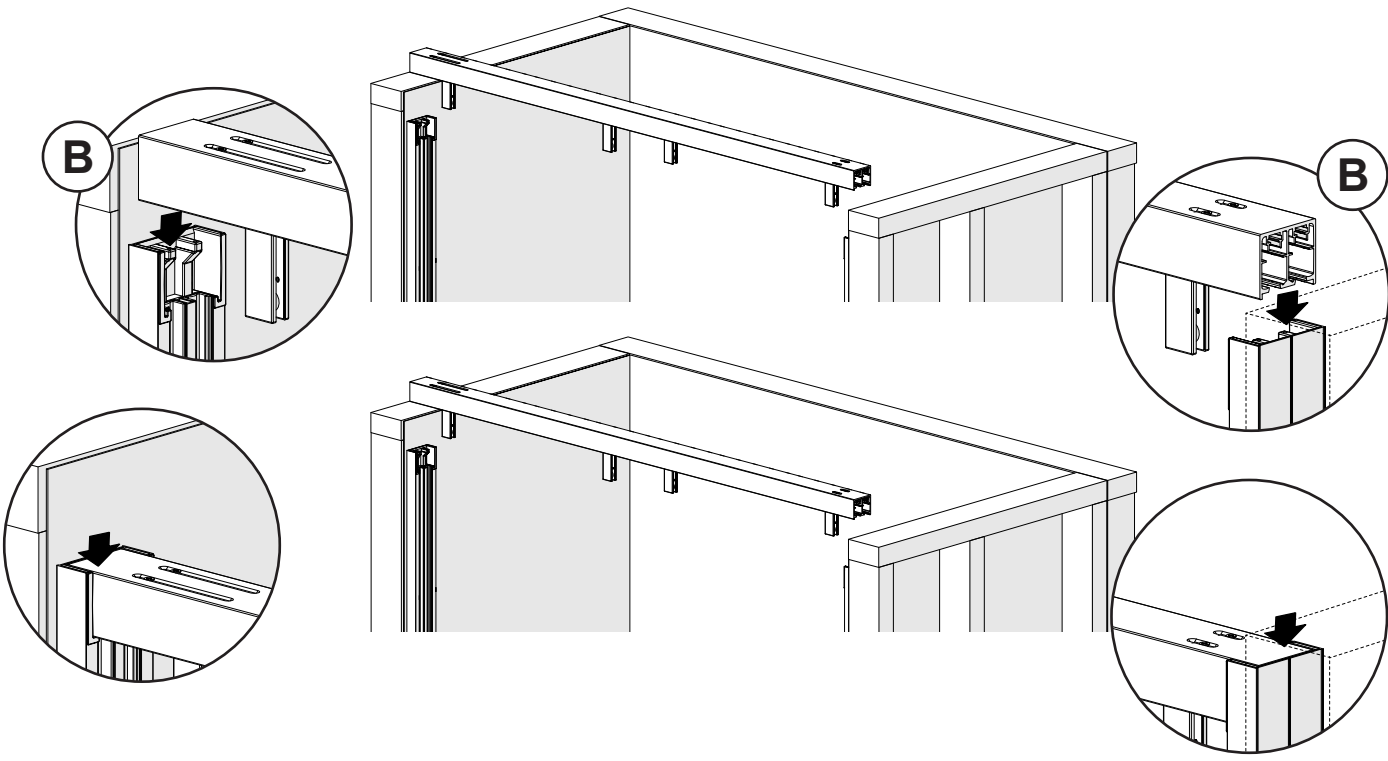

6

Parts required:
Pièces requises:
Partes requeridas:

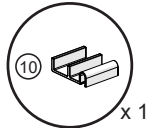

DOOR GUIDE INSTALLATION
INSTALLATION DU GUIDE DE PORTE
INSTALACIÓN DE LA GUÍA DE PUERTA

A. Remove the tape film under the door guide. Place it on the threshold leaving an equal gap on each side.
A. Retirer le film adhésif sous le guide de porte. Placer-le sur le seuil en laissant un espace égal de chaque côté.
A. Retire la película de la cinta debajo de la guía de puerta. Colóquelo sobre el umbral dejando un espacio igual en cada lado.

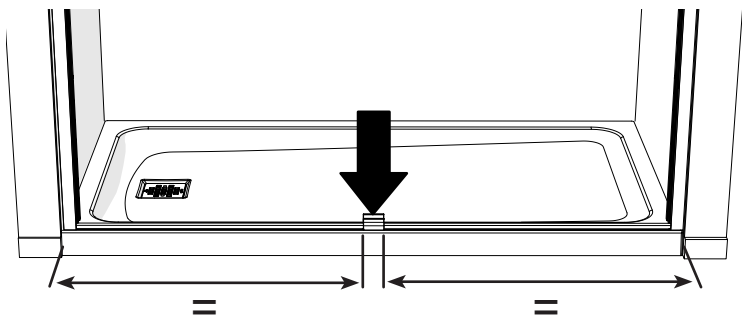
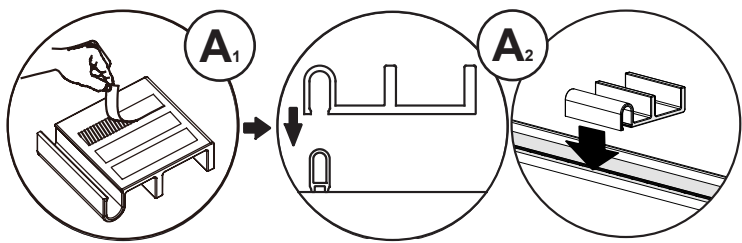

7

Parts required:
Pièces requises:
Partes requeridas:

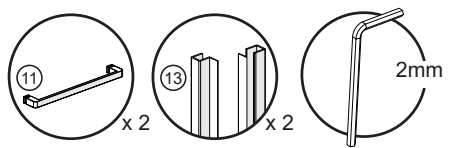

DOORS PREPARATION
PREPARATION DE PORTES
PREPARACION DE PUERTAS

A. Install one handle on each door. One handle facing the outside and the other facing the inside to avoid interference.
A. Installer une poignée sur chaque porte. Une poignée tournée vers l'extérieur et l'autre tournée vers l'intérieur pour éviter les interférences.
A. Instalar una manija en cada puerta. Una manija hacia el exterior y la otra hacia el interior para evitar interferencias.

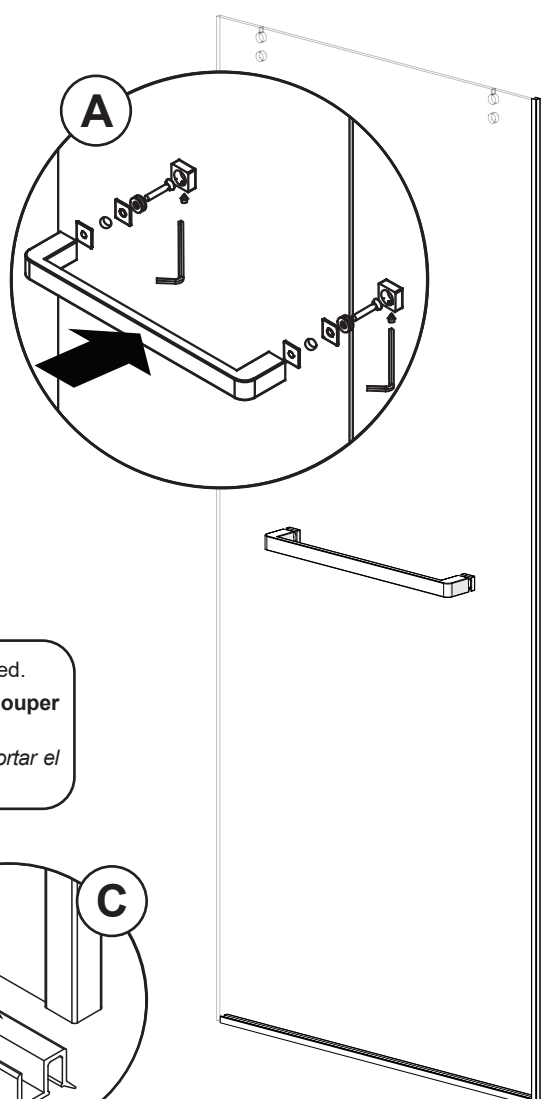
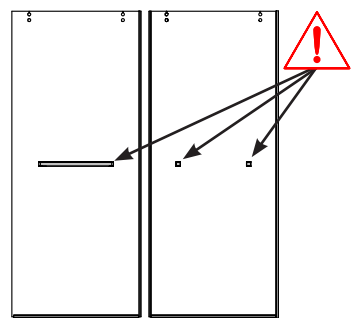

B. Install one gasket on the side of each door. Cut excess if needed.
B. Installer une joint d'étanchéité sur le côté de chaque porte. Couper l'excès au besoin.
B. Instalar una junta de estanqueidad en el lado de cada puerta. Cortar el exceso en caso de necesidad

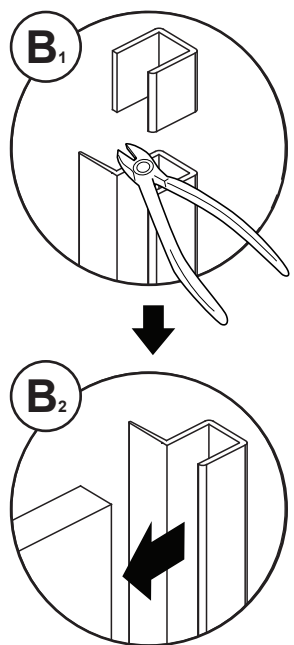

C. Install drip shield on bottom of each door.
C. Installer un joint d'étanchéité sur le bord inférieur de chaque porte.
C. Instalar una junta de estanqueidad en el borde inferior de cada puerta.

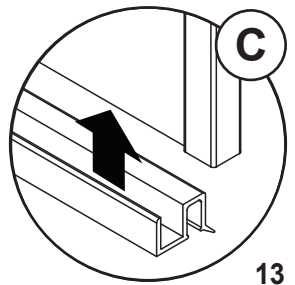

8

Parts required:
Pièces requises:
Partes requeridas:

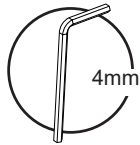
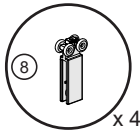

DOORS INSTALLATION INSTALLATION DES PORTES INSTALACIÓN DE LAS PUERTAS

A. Disassemble the door roller brackets.

A. Démontez les supports de rouleur de porte.

A. Desmonte los soportes de los rodamientos de la puerta.

B. Mount the door panels in the door roller brackets while inserting the doors in the door guide at the bottom.

B. Monter les panneaux de porte dans les supports de porte tout en insérant les portes dans le guide de porte au bas.

B. Monte los paneles de la puerta en los soportes de los rodamientos de la puerta mientras inserta las puertas en la guía de la puerta en la parte inferior.



Two persons are recommended for this step.

Deux personnes sont recommandées pour cette étape.

Se recomiendan dos personas para este paso.

C. Assemble the door roller brackets on the door panels. Do not over tighten.

C. Assembler les supports de porte sur les panneaux de porte. Ne pas trop serrer.

C. Ensamblar los soportes de los rodamientos de la puerta en los paneles de la puerta. No apretar demasiado.

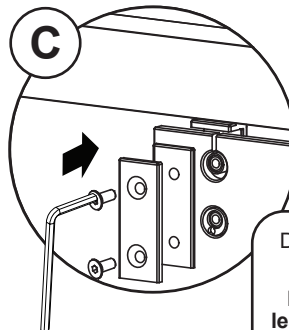

Do not overly tighten the parts together.

Ne pas trop serrer les parties ensemble.

No ajuste las piezas demasiado.

INSIDE
INTÉRIEUR
INTERIOR

OUTSIDE
EXTÉRIEUR
EXTERIOR

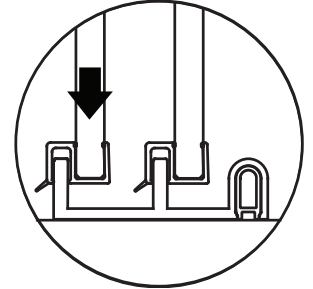
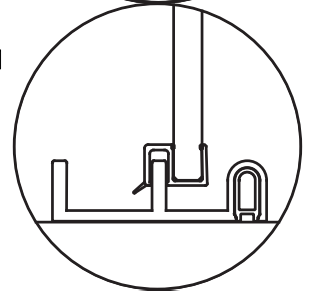
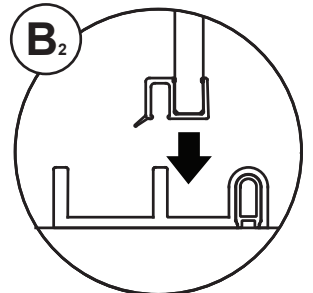
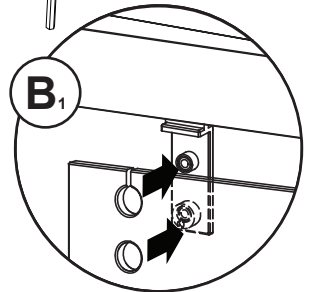
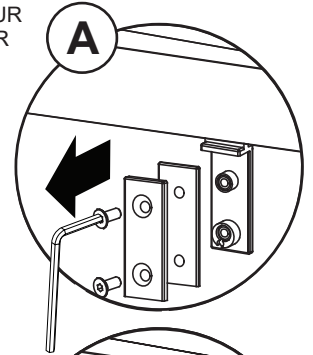
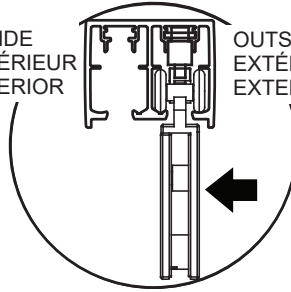

9

Parts required:
Pièces requises:
Partes requeridas:

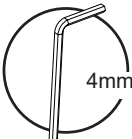
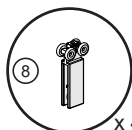

DOOR PANEL ADJUSTMENT AJUSTEMENT DU PANNEAU DE PORTE AJUSTE DEL PANEL DE LA PUERTA

A. Open the doors and verify they close seamlessly. Also verify that the gap when opened on bottom and top is equal. **IF NOT, PROCEED WITH STEPS 9B-9C-9D.**

A. Ouvrir les portes et vérifier qu'elles se ferment parfaitement. Vérifier également que l'écart lorsqu'il est ouvert en bas et en haut est égal. **SI NON, PASSER AUX ÉTAPES 9B-9C-9D.**

A. Abre las puertas y verifica que cierren a la perfección. También verifique que la separación cuando se abre sea igual en la parte inferior y superior. **SI NO, PROCEDA CON LOS PASOS 9B-9C-9D.**

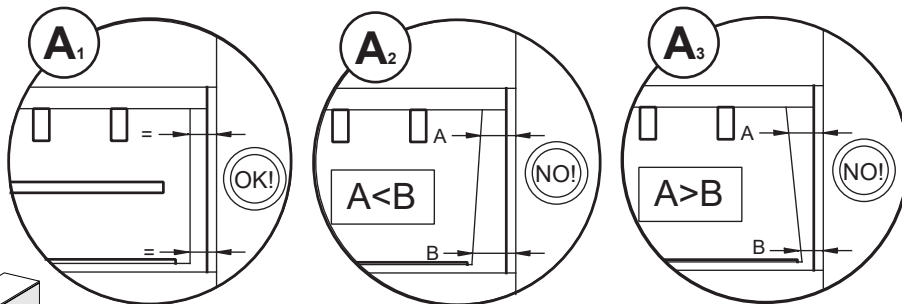

B. Slightly loose the top screw of the door roller brackets. Loose the bottom screw completely.

B. Desserrer légèrement la vis supérieure des supports de roulettes de porte. Desserrer complètement la vis inférieure.

B. Afloje ligeramente el tornillo superior de los soportes de los rodamientos de la puerta. Afloje el tornillo inferior por completo.

C. Adjust the excentric bushing until door closes seamlessly and the gap on top and bottom is equal.

C. Ajuster la bague excentrique jusqu'à ce que la porte se ferme parfaitement et que l'espace entre le haut et le bas soit égal.

C. Ajuste el buje excéntrico hasta que la puerta se cierre a la perfección y la brecha en la parte superior e inferior sea igual.

D. Fasten the screws of the door roller brackets. Do not over tighten.

D. Visser les vis des supports de porte. Ne pas trop serrer.

D. Apretar los tornillos de los soportes de los rodamientos de la puerta. No apretar demasiado.

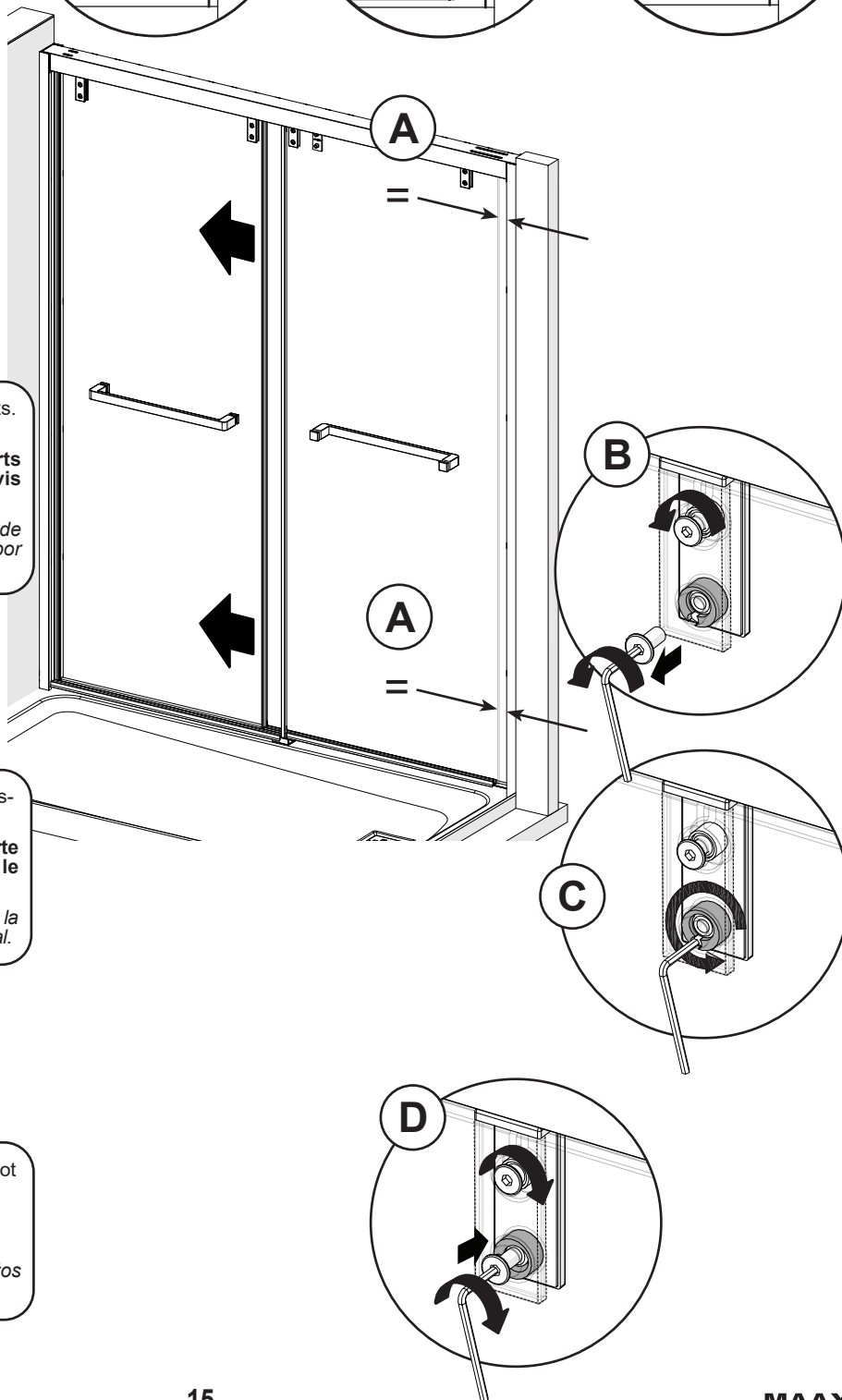

10

Parts required:
Pièces requises:
Partes requeridas:

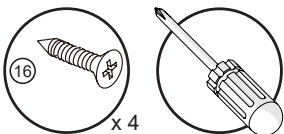

SOFT CLOSE ADJUSTMENT
AJUSTEMENT DU GLISSEMENT EN DOUCE
AJUSTE DEL SOFT CLOSE

A. If needed the door frame can be adjusted as shown below.

A. Si nécessaire, le cadre de la porte peut être réglé comme indiqué ci-dessous.

A. Si es necesario, el marco de la puerta se puede ajustar como se muestra a continuación.

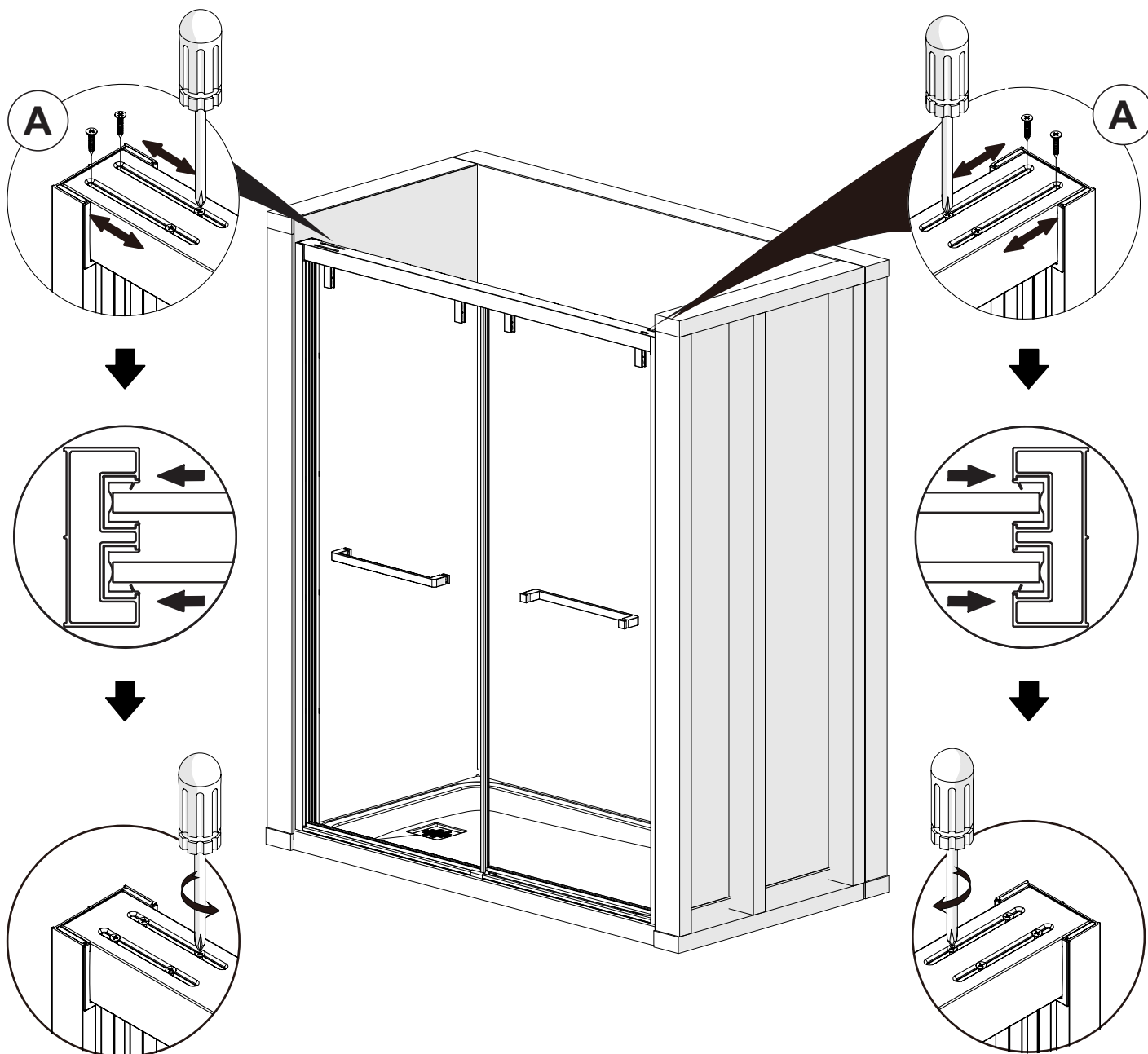

11

Parts required:
Pièces requises:
Partes requeridas:

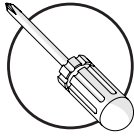

SOFT CLOSE FASTENING
FIXER LE GLISSEMENT EN DOUCE
FIJAR EL SOFT CLOSE

- A. Fasten the Soft Close as shown below.
A. Fixer, le glissement en douce comme indiqué ci-dessous.
A. Fijar el Soft Close como se muestra a continuación.

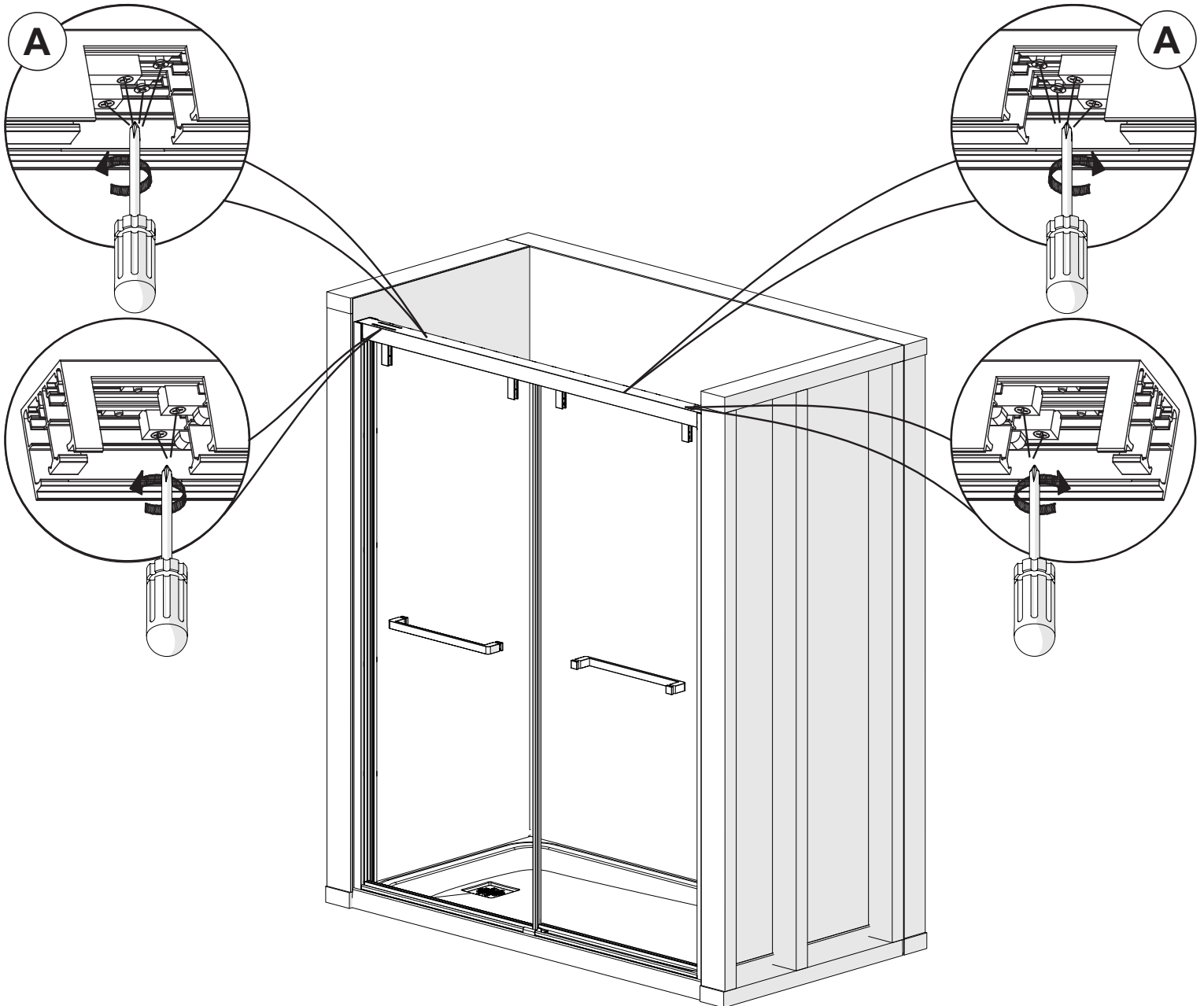

12

Parts required:
Pièces requises:
Partes requeridas:

FINISHING DETAILS
DÉTAILS DE FINITION
DETALLES DE ACABADO

- A. Install the screw covers.
- A. Installer les cache-vis.
- A. Instalar los cubretornillos.

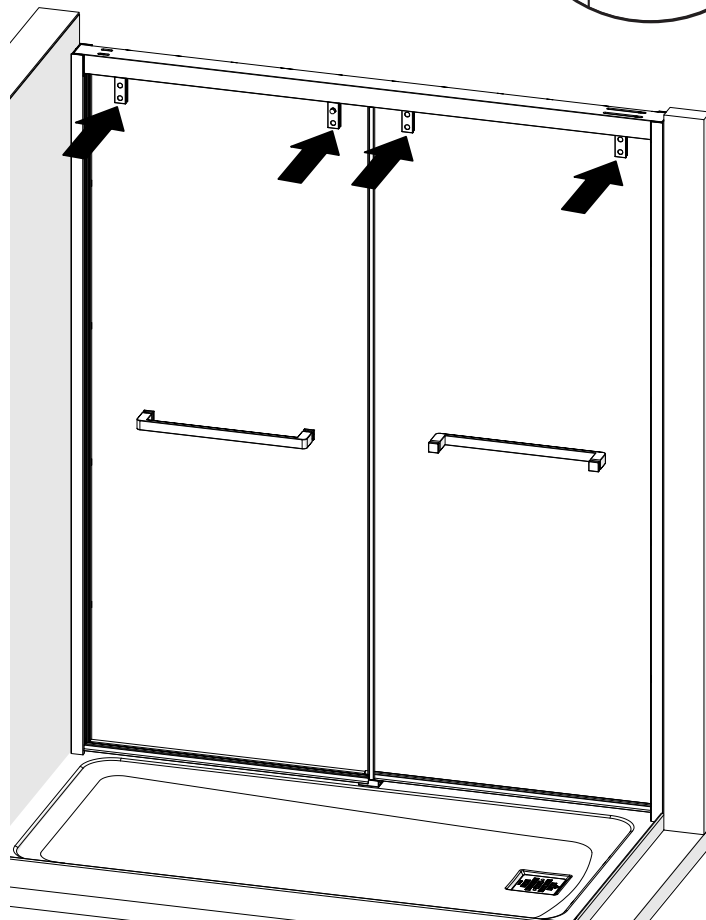
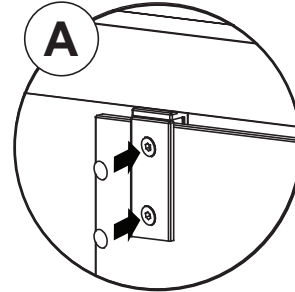

13

Parts required:
 Pièces requises:
 Partes requeridas:

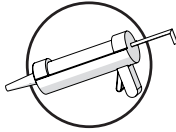

APPLICATION OF THE SILICONE
APPLICATION DU SILICONE
APLICACIÓN DE LA SILICONA

A. From outside the shower apply a bead of silicone along the wall jambs, the threshold on the base and on the side of the door guide.

NOTE: If desired for better waterproofness, also apply silicone to all those parts from **INSIDE** the shower.

A. De l'extérieur de la douche, appliquer un joint de silicone le long des montants muraux, le seuil à la base et sur le côté du guide de porte.

REMARQUE: Si vous le souhaitez pour une meilleure étanchéité, appliquez également du silicone sur toutes les parties situées à **L'INTÉRIEUR** de la douche.

A. Desde el exterior de la ducha, aplicar sellador de silicona a lo largo de los jambas murales, el umbral sobre la base y por el lado de la guía de puerta.

NOTA: Si lo desea para una mejor impermeabilidad, también aplique silicona a todas esas partes desde el **INTERIOR** de la ducha.

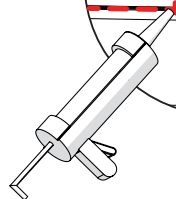
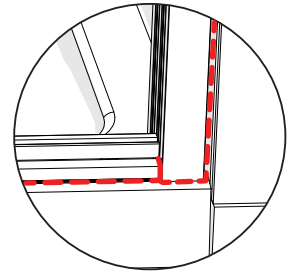
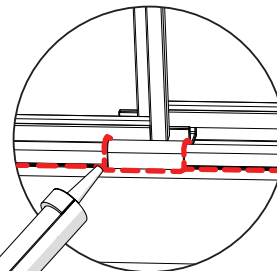
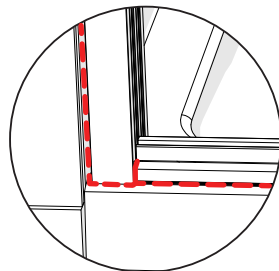
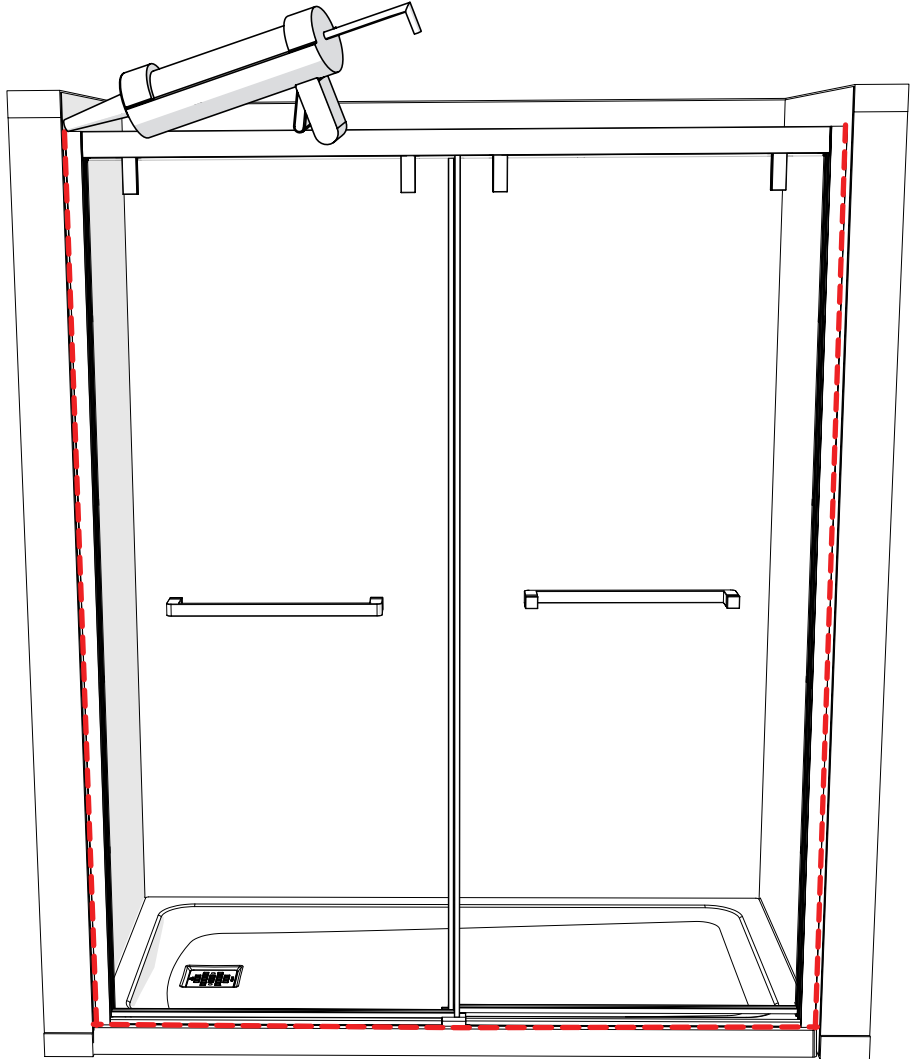

Wait 24 hours before using the shower.
Attendre 24 heures avant d'utiliser la douche.
 Espere 24 horas antes de utilizar la ducha.

MAINTENANCE | ENTRETIEN | MANTENIMIENTO

Check me!
Cochez-moi!
Marcarme!



Right after installation
Juste après l'installation
Justo después de la instalación

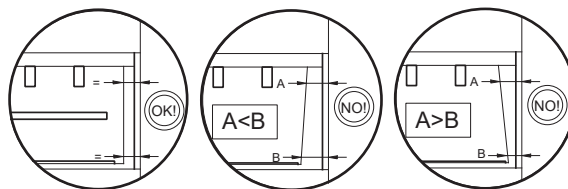

1. Open the door and verify it closes seamlessly. Also verify that the gap when opened on bottom and top is equal. **If not adjust with the excentric.**
Ouvrir la porte et vérifier qu'elle se ferme parfaitement. Vérifier également que l'écart lorsqu'il est ouvert en bas et en haut est égal. Sinon, ajuster la bague excentrique.

Abrir la puerta y verificar que cierre a la perfección. También verifique que la separación cuando se abre sea igual en la parte inferior y superior. Si no, ajustar el buje excéntrico.

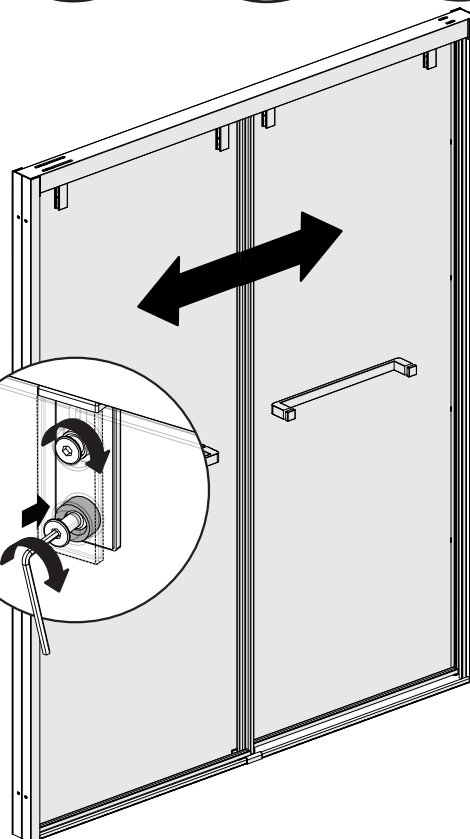
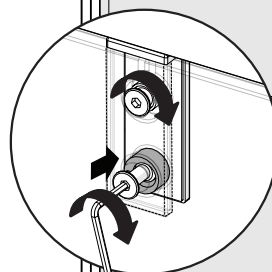
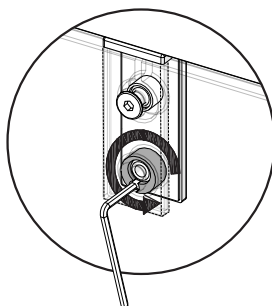
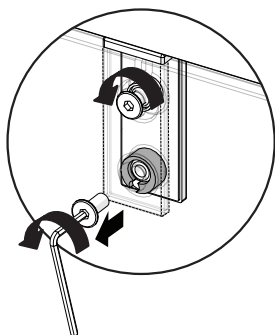

2. Validate the Soft close is working (slows the door closing speed at the end). If it is not working, adjust the soft close until it engages and the door closes completely.

S'assurer que le Glissement en douce fonctionne correctement (ralentit la vitesse de fermeture des portes à la fin).

Si cela ne fonctionne pas, ajuster le Glissement en douce jusqu'à ce qu'il s'enclenche et la porte se ferme complètement.

Validar que el Soft Close funcione correctamente (disminuye la velocidad de cierre de la puerta al final)

Si no funciona ajustar el Soft close hasta que se enganche y la puerta cierre completamente.

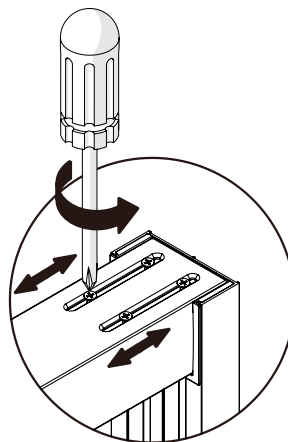

MAINTENANCE | ENTRETIEN | MANTENIMIENTO

Check me!
Cochez-moi!
Marcarme!



Every 6 months
Chaque 6 mois
Cada 6 meses

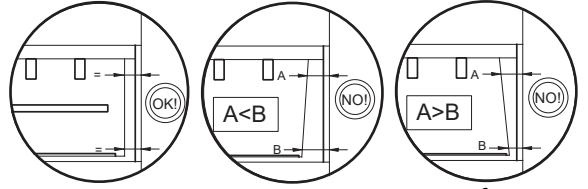

1. Open the door and verify it closes seamlessly. Also verify that the gap when opened on bottom and top is equal. **If not adjust with the excentric.**
Ouvrir la porte et vérifier qu'elle se ferme parfaitement. Vérifier également que l'écart lorsqu'il est ouvert en bas et en haut est égal. Sinon, ajuster la bague excentrique.

Abrir la puerta y verificar que cierre a la perfección. También verifique que la separación cuando se abre sea igual en la parte inferior y superior. Si no, ajustar el buje excéntrico.

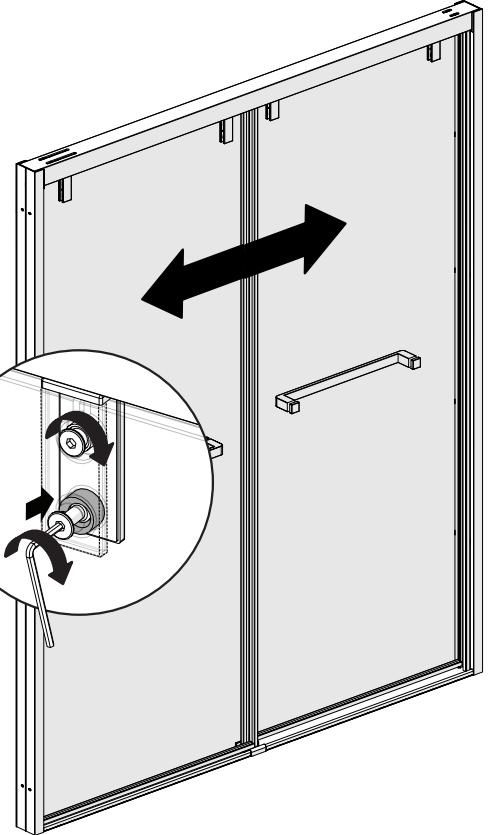
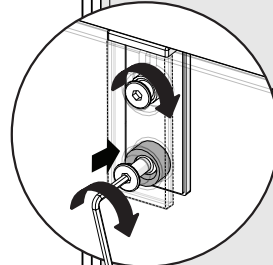
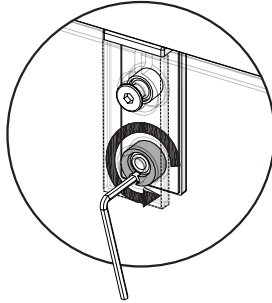
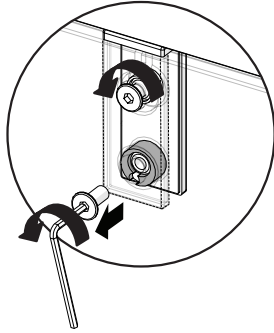

2. Validate the Soft close is working (slows the door closing speed at the end). If it is not working, adjust the soft close until it engages and the door closes completely.

S'assurer que le Glissement en douce fonctionne correctement (ralentit la vitesse de fermeture des portes à la fin).

Si cela ne fonctionne pas, ajuster le Glissement en douce jusqu'à ce qu'il s'enclenche et la porte se ferme complètement.

Validar que el Soft Close funcione correctamente (disminuye la velocidad de cierre de la puerta al final)

Si no funciona ajustar el Soft close hasta que se enganche y la puerta cierre completamente.

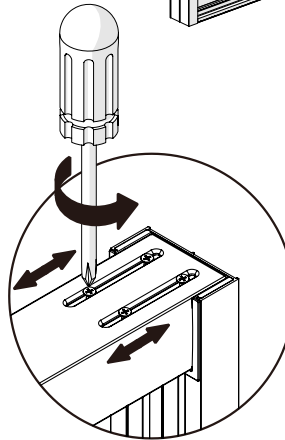

3. Make sure all screw covers are in place and fasten any loose screws (handles, header, bottom guide, rollers)

S'assurer que tous les cache-vis sont en place et serrer les vis desserrées (poignées, roulettes, guide de porte, Rails)

Asegurarse de que todos los cubre tornillos estén en su lugar y apretar los tornillos sueltos (manijas, riel superior, guía inferior, rodillos)

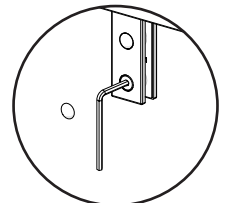
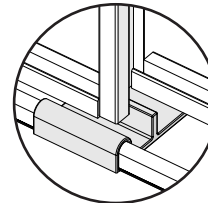
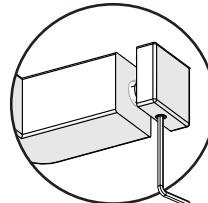

MAINTENANCE | ENTRETIEN | MANTENIMIENTO

Check me!
Cochez-moi!
Marcarme!



Every 6 months
Chaque 6 mois
Cada 6 meses

4. Verify the wall jambs are well fixed to the walls. If not, carefully remove gasket and fasten any loose screws. Reinstall the gaskets.
Vérifier que les montants du mur sont bien fixés aux murs. Sinon, retirer soigneusement le joint et serrer les vis desserrées. Réinstaller les joints.
Verificar que las jambas murales estén bien fijadas a las paredes. De lo contrario, retire con cuidado la junta y apriete los tornillos sueltos. Reinstalar las juntas.

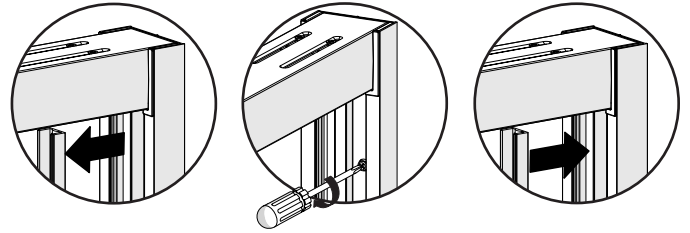

5. Clean header slot to remove potential buildup.
Nettoyer la fente du rail pour éliminer l'accumulation potentielle de saleté.
Limpiar la ranura del riel para eliminar la acumulación potencial de suciedad.

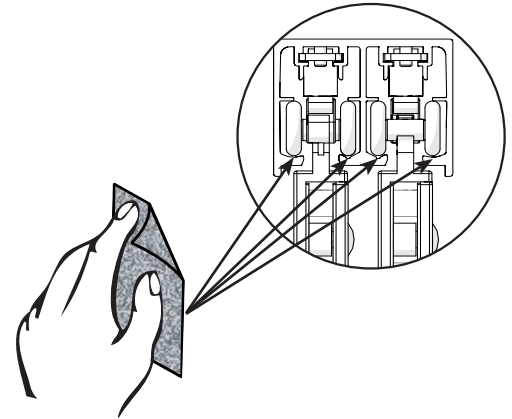

LIMITED WARRANTY

MAAX Bath Inc. (hereafter "MAAX") offers an express limited warranty on each of its products. This warranty extends only to the original owner/end-user for personal household use. For commercial uses, additional limitations apply.

MAAX warrants shower doors and glass panels to be free of all material or workmanship defects under normal use and service for a period of ten (10) years from the initial date of purchase by the owner/end-user, contractor or builder from an authorized dealer. Shower door sealing materials and gaskets are not covered by this warranty.

MAAX warrants Soft Close® to be free of all material or workmanship defects under normal use and service for a period of five (5) years from the initial date of purchase by the owner/end-user, contractor or builder from an authorized dealer.

This warranty extends to the original consumer owner, but does not cover installation or any other labour charges.

Except in the case of MAAX products with pre-plumbed fixtures, MAAX shall in no event be liable for damages of any kind when the installation of jets or any other fixtures related to the product is done by the customer or the customer appointed installer.

MAAX reserves the right to modify this warranty at any time, it being understood that such modification will not alter the warranty conditions applicable at the time of the sale of the products in question.

In order to obtain service provided under this warranty during regular business hours, contact the dealer or distributor who sold the unit, or MAAX directly.

For more information on MAAX's limited warranty, please visit www.maax.com.

GARANTIE LIMITÉE

MAAX Bath Inc. (ci-après "MAAX") offre une garantie limitée expresse sur chacun de ses produits. Cette garantie s'adresse uniquement au propriétaire/utilisateur original pour un usage personnel domestique. Des restrictions additionnelles s'appliquent aux utilisations commerciales.

MAAX garantit les portes de douche et panneaux de verre contre tout défaut de matière ou de fabrication dans des conditions normales d'utilisation et d'entretien pour une période de dix (10) ans à compter de la date d'achat initial du produit par le propriétaire/utilisateur, l'entrepreneur ou le constructeur auprès d'un distributeur agréé. Matériaux et joints d'étanchéité de portes de douche ne sont pas couverts par cette garantie.

MAAX garantit le Soft Close® contre tout défaut de matière ou de fabrication dans des conditions normales d'utilisation et d'entretien pour une période de cinq (5) ans à compter de la date d'achat initial du produit par le propriétaire/utilisateur, l'entrepreneur ou le constructeur auprès d'un distributeur agréé.

La présente garantie s'applique au consommateur ou utilisateur initial, mais elle ne s'applique pas à l'installation ou à tout autre frais de main-d'oeuvre.

Sauf dans le cas des produits MAAX munis d'accessoires pré-assemblés, MAAX en aucun cas ne sera responsable de tout dommage de quelque nature que ce soit découlant de l'installation des jets ou de tout autre accessoire associé au produit réalisée par le client ou un installateur désigné par le client.

MAAX se réserve le droit de modifier cette garantie en tout temps; il est entendu que de telles modifications ne changeront pas les conditions de la garantie applicable au moment de la vente des produits en cause.

Pour se prévaloir du service offert en vertu de la présente garantie pendant les heures normales d'ouverture, communiquer avec le détaillant ou le distributeur qui a vendu le produit, ou encore avec MAAX directement.

Pour plus de détails concernant la garantie limitée de MAAX, consulter le www.maax.com.

GARANTÍA LIMITADA

MAAX Bath Inc. (a continuación "MAAX") ofrece un garantía limitada expresa para cada uno de sus productos. Esta garantía va dirigida únicamente al propietario o al usuario original para un uso personal doméstico. En caso de uso comercial, se aplican otras restricciones.

MAAX garantiza las puertas de ducha y los paneles de vidrio contra cualquier defecto de material o de fabricación en condiciones normales de utilización y mantenimiento durante un periodo de diez (10) años a partir de la fecha de compra original del producto por parte del propietario o usuario, el contratista o el constructor en un comercio minorista autorizado. Materiales de sellado de puertas de ducha y las juntas no están cubiertos por esta garantía.

MAAX garantiza el Soft Close® contra cualquier defecto de material o de fabricación en condiciones normales de utilización y mantenimiento durante un periodo de cinco (5) años a partir de la fecha de compra original del producto por parte del propietario o usuario, el contratista o el constructor en un comercio minorista autorizado.

La presente garantía se extiende al consumidor o usuario original, pero no se aplica a la instalación o a cualquier otro costo de mano de obra.

Salvo en el caso de productos de MAAX con accesorios de plomería pre-instalados, MAAX no será responsable bajo circunstancia alguna por ningún tipo de daño cuando la instalación de los chorros (jets) o de cualquier otro accesorio relacionado con el producto sea realizada por el cliente mismo o por un instalador designado por el cliente.

MAAX se reserva el derecho de modificar esta garantía en cualquier momento; se sobreentiende que dichas modificaciones no cambiarán las condiciones de la garantía que se apliquen en el momento de la venta de los productos en cuestión.

Para obtener el servicio que se ofrece según lo dispuesto en la presente garantía durante el horario de atención normal, deberá comunicarse con el comercio o distribuidor que le haya vendido el producto, o directamente con MAAX.

Para obtener mayor información sobre la garantía limitada de MAAX, consulte el sitio www.maax.com.

MAAX®

www.maax.com

Technical Services / Service technique / Servicio técnico

T. 1 877 GET-MAAX (1 877 438-6229)

F. 1 888 361-2045

www.maax.com