

INOXIA

BSNC-S Delta

Dosseret en acier inoxydable

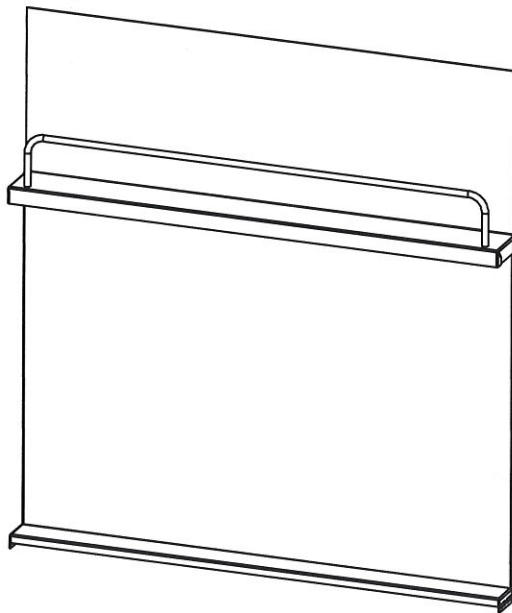

Convient à toutes les cuisinières de 30"

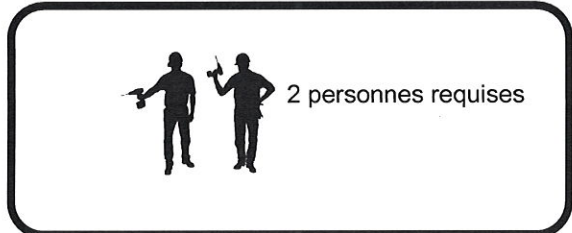
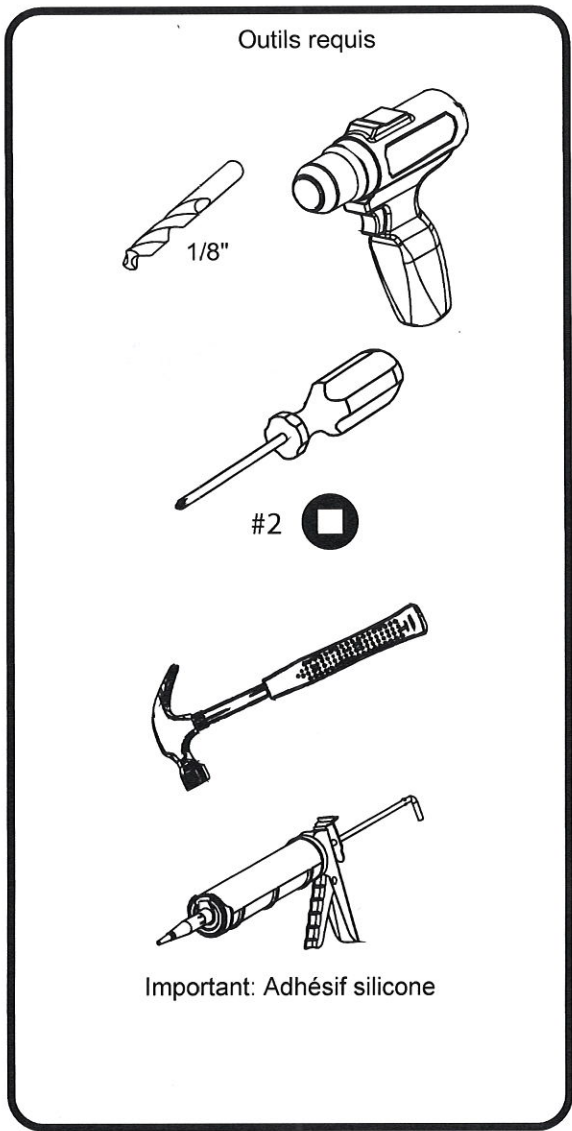
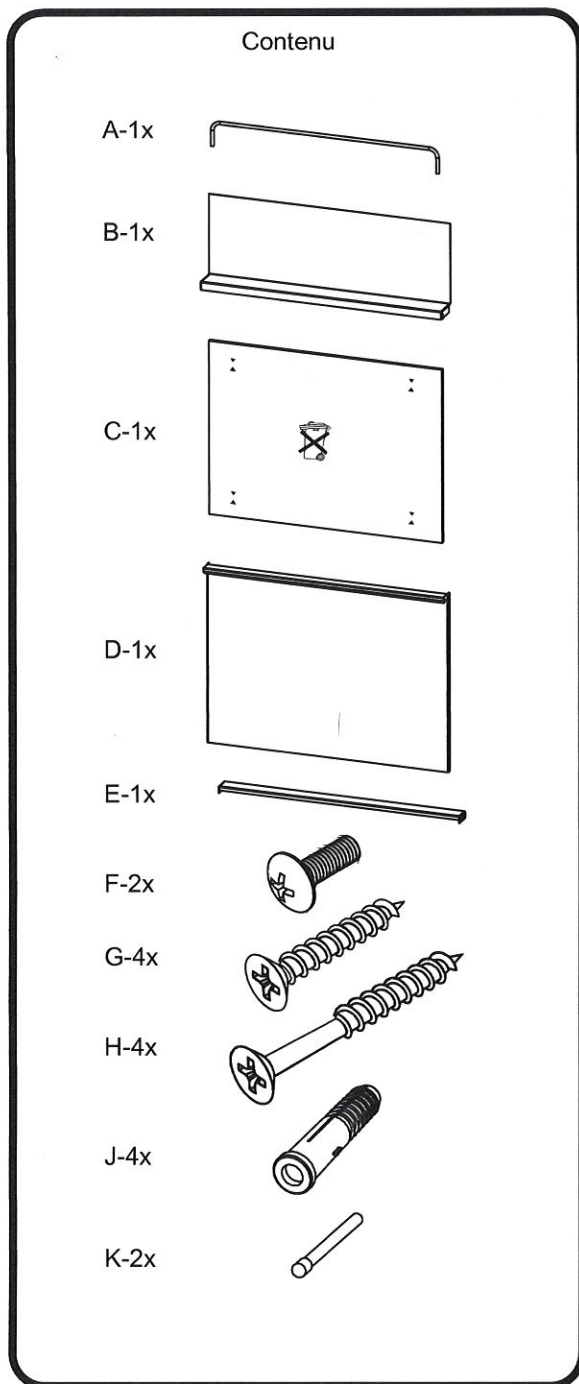

1.

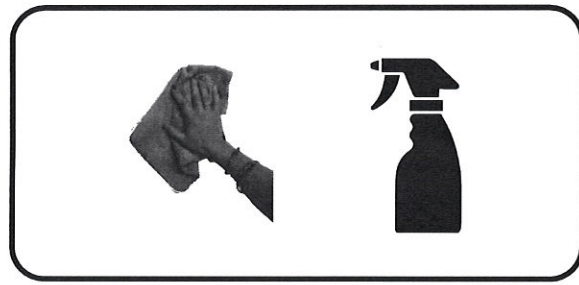

Attention:

- Nettoyer la surface
- Enlever la pellicule de protection des pièces
- Manipuler les pièces avec soin, les bords peuvent être tranchants

2.

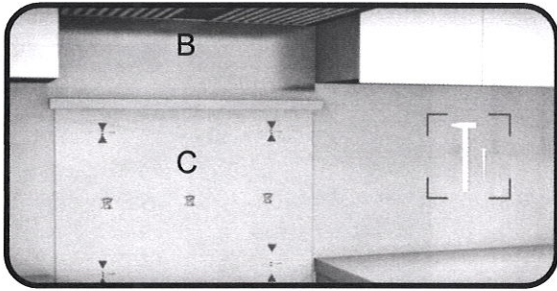

Tenir la pièce (B) centrée directement sous la hotte, placer le styromousse (C) en dessous et marquer l'emplacement des trous à l'aide des clous (K) fournis

3.

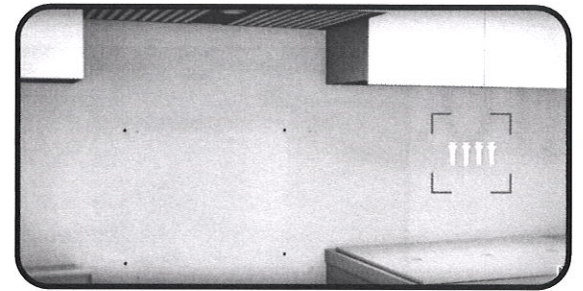

Percer 4 trous (1/8") aux repères marqués et insérer les ancrages (J)

4.

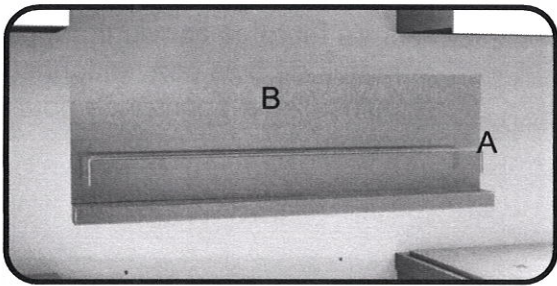

Assembler (A) à (B) à l'aide des 2 vis mécaniques (F)

5.

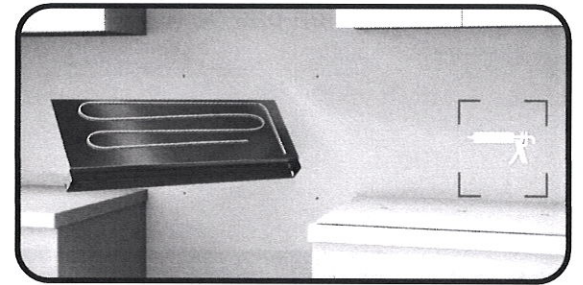

Enduire le dos de la pièce (B) avec l'adhésif silicone

6.

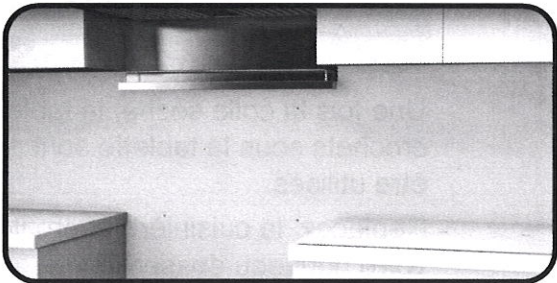

Mettre la pièce (B) en place et maintenir le temps de terminer l'installation du styromousse

7.

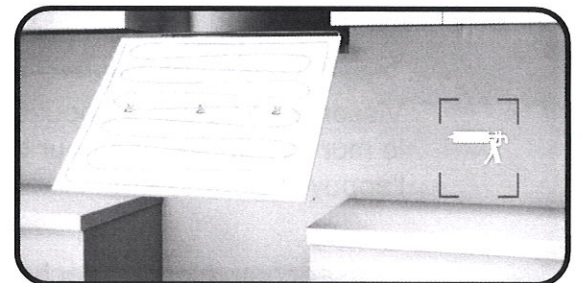

Enduire le dos du styromousse (C) avec l'adhésif silicone et coller en dessous de (B)

8.

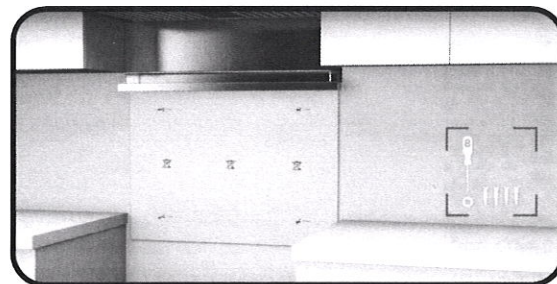

Visser le styromousse (C) en place à l'aide des 4 vis (H)

9.

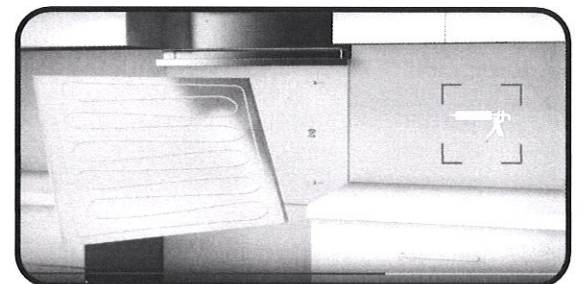

Enduire le dos de (D) avec l'adhésif silicone

10.

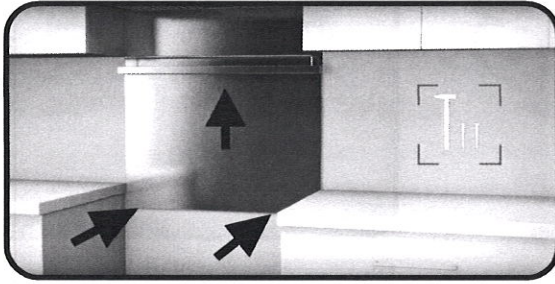

Coller (D) devant le styromousse en prenant soin de soulever la pièce pour bien l'appuyer dessous la tablette de la pièce (B). Sécuriser en place avec 2 clous en bas de (D)

11.

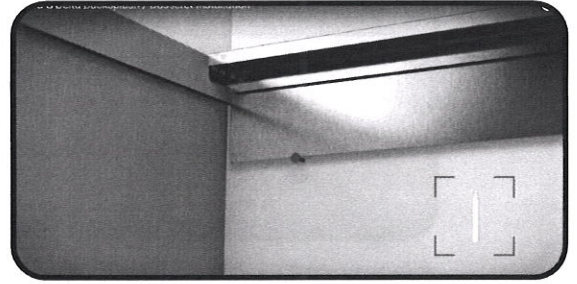

Aligner le dessus de la pièce (E) avec le dessus du comptoir, marquer l'emplacement des trous de fixation et prépercer au centre des trous avec une mèche 1/8" *les vis fournies conviennent pour un comptoir de bois conventionnel, choisir la quincaillerie appropriée pour tout autre matériau

12.

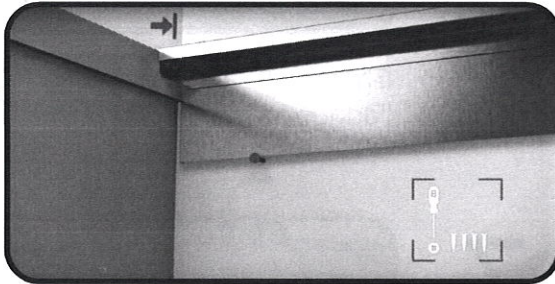

Visser (E) en place en poussant contre le mur lors du serrage pour bien l'appuyer au dossier

Laisser complètement sécher la colle (suivre les recommandations du fabricant) avant l'utilisation

13.

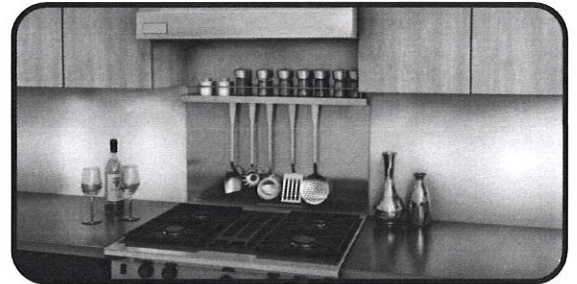

Une fois la colle sèche, la tablette et les crochets sous la tablette sont prêts à être utilisés.

Remplacez la cuisinière et profitez de votre nouveau dossier!

Consultez la vidéo d'installation en ligne:
https://www.youtube.com/watch?v=7AMGP_Kqa2I



Si vous expérimentez des difficultés, NE RETOURNEZ PAS LE PRODUIT AU MAGASIN.

S.V.P. Appelez-nous
Questions et commentaires:
Boite vocale 1-877-746-6942
Info@inoxia.ca