

STANDARD

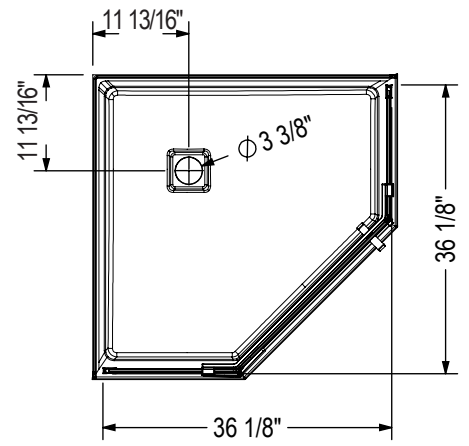

-Ouverture de la porte : 26 1/8"  
 -Ajustement montant mural : 3/4"

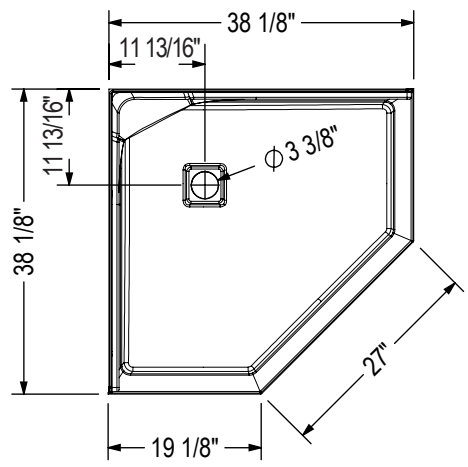
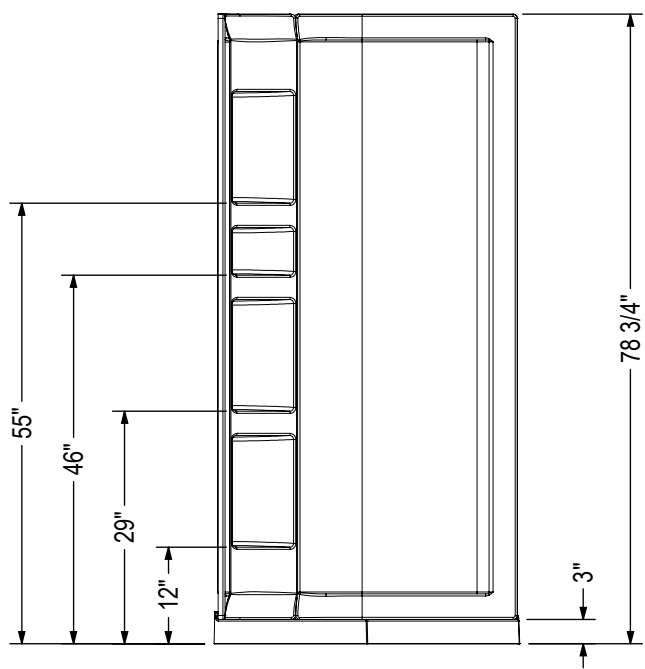

AVEC MURS ACRYLIQUE - SANS PORTE

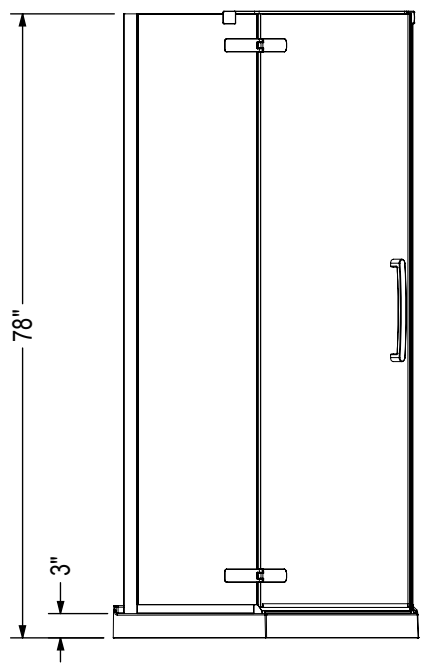

SANS MUR ACRYLIQUE - AVEC PORTE

Toutes ces dimensions sont approximatives. Afin d'assurer une installation parfaite, les dimensions de la structure doivent être vérifiées à partir de l'unité.