

EGO™

POWER  BATTERY

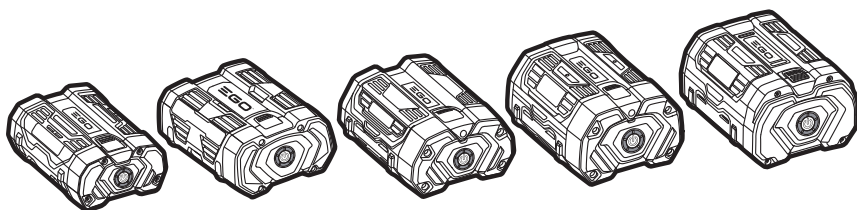

**CHARGE BEFORE
FIRST USE**

Français p. 21

Español p. 41

OPERATOR'S MANUAL
56V BATTERY

2.5AH/4AH/5AH/7.5AH/10AH /12AH

**MODEL NUMBER BA1400T/BA2240T/BA2242T/BA2800T/BA4200T
/BA5600T/BA6720T/BA1400T-FC/BA2240T-FC/BA2242T-FC
/BA2800T-FC/BA4200T-FC/BA5600T-FC/BA6720T-FC**

 **WARNING:** To reduce the risk of injury, the user must read and understand the Operator's Manual before using this product. Save these instructions for future reference.

TABLE OF CONTENTS

Safety Symbols	3
Safety Instructions.....	4-9
Specifications	10
Description	11
Operation.....	11-14
Maintenance	15-16
Troubleshooting.....	17
Warranty	18-19

READ ALL INSTRUCTIONS!



READ & UNDERSTAND
OPERATOR'S MANUAL

This battery pack has many features for making its use more pleasant and enjoyable. Safety, performance, and dependability have been given top priority in the design of this product making it easy to maintain and operate.

SAFETY SYMBOLS

The purpose of safety symbols is to attract your attention to possible dangers. The safety symbols and the explanations with them deserve your careful attention and understanding. The symbol warnings do not, by themselves, eliminate any danger. The instructions and warnings they give are no substitutes for proper accident prevention measures.

⚠ WARNING: Be sure to read and understand all safety instructions in this Operator's Manual, including all safety alert symbols such as "**DANGER**," "**WARNING**," and "**CAUTION**" before using this tool. Failure to following all instructions listed below may result in electric shock, fire, and/or serious personal injury.



⚠ WARNING: The operation of any power tools can result in foreign objects being thrown into your eyes, which can result in severe eye damage. Before beginning power tool operation, always wear safety goggles or safety glasses with side shields and a full face shield when needed. We recommend a Wide Vision Safety Mask





for use over eyeglasses or standard safety glasses with side shields. Always use eye protection which is marked to comply with ANSI Z87.1.

⚠ WARNING: Risk of fire and burns. Do not recharge, disassemble, heat above 212 °F (100 °C), or incinerate. Keep battery out of reach of children and in original package until ready to use. Dispose of used batteries promptly according to local recycling or waste regulations.

SAFETY INSTRUCTIONS

This page depicts and describes safety symbols that may appear on this product. Read, understand, and follow all instructions on the machine before attempting to assemble and operate.

V	Volt	Voltage
A	Amperes	Current
Hz	Hertz	Frequency (cycles per second)
W	Watt	Power
min	Minutes	Time
~	Alternating Current	Type of current
≡	Direct Current	Type or a characteristic of current
n_0	No Load Speed	Rotational speed, at no load
... /min	Per Minute	Revolutions per minute
	Recycle Symbols	This product uses lithium-ion (Li-ion) batteries. Local, state, or federal laws may prohibit disposal of batteries in ordinary trash. Consult your local waste authority for information regarding available recycling and/or disposal options.

	Wet Conditions Alert	Do not expose to rain or use in damp locations.
	Read & Understand Operator's Manual	To reduce the risk of injury, user must read and understand operator's manual before using this product
	Eye Protection	Always wear safety goggles or safety glasses with side shields and a full face shield when operating this product.
	Safety Alert	Precautions that involve your safety.

⚠ WARNING: Read and understand all instructions. Failure to follow all instructions listed below may result in electric shock, fire and/or serious personal injury. The term “power tool” in all of warnings listed below refers to corded power tools or battery operated (cordless) power tools.

⚠ WARNING: To ensure safety and reliability, all repairs should be performed by a qualified service technician.

WORK AREA SAFETY

- **Keep the work area clean and well lit.** Cluttered or dark areas invite accidents.
- **Do not operate power tools in explosive environments, such as in the presence of flammable liquids, gases, or dust. Power tools create sparks, which may ignite the dust or fumes.**

ELECTRICAL SAFETY

- **Do not expose power tools to rain or wet conditions.** Water entering a power tool will increase the risk of electric shock.
- **Use only with chargers listed below:**

BATTERY PACKS	CHARGER
BA1400T, BA1400T-FC, BA2240T, BA2240T-FC, BA2242T, BA2242T-FC BA2800T, BA2800T-FC, BA4200T, BA4200T-FC, BA5600T, BA5600T-FC, BA6720T, BA6720T-FC	CH2100, CH2100-FC, CH5500, CH5500-FC, CH2800D, CH2800D-FC, CH7000, CH7000-FC, CH3200, CH3200-FC

BATTERY TOOL USE AND CARE

- **Prevent unintentional starting. Ensure the switch is in the off-position before connecting to battery pack, picking up or carrying the appliance.** Carrying the appliance with your finger on the switch or energizing appliance that have the switch on invites accidents.
- **Disconnect the battery pack from the appliance before making any adjustments, changing accessories, or storing appliance.** Such preventive safety measures reduce the risk of starting the appliance accidentally.
- **Do not modify or attempt to repair the appliance or the battery pack (as applicable) except as indicated in the instructions for use and care.**
- **Do not use a battery pack or appliance that is damaged or modified.** Damaged or modified batteries may exhibit unpredictable behavior resulting in fire explosion or risk of injury.

- **Recharge only with the chargers specified by the manufacturer.** A charger that is suitable for one type of battery pack may create a rise of fire when used with another battery pack.
- **Use power tools only with specifically designated battery packs.** Use of any other battery packs may create a risk of injury and fire.
- **When battery pack is not in use, keep it away from other metal objects like paper clips, coins, keys, nails screws or other small metal objects that can make a connection from one terminal to another.** Shorting the battery terminals together may cause burns or a fire.
- **Under abusive conditions, liquid may be ejected from the battery; avoid contact.** If contact accidentally occurs, flush with water. If liquid contacts eyes, additionally seek medical help. Liquid ejected from the battery may cause irritation or burns.

SERVICE

- **Follow instructions in the Maintenance section of this manual.** Use of unauthorized parts or failure to follow Maintenance instructions may create a risk of shock or injury.

SPECIFIC SAFETY RULES

- **Know your power tool. Read the operator's manual carefully. Learn the applications and limitations, as well as the specific potential hazards related to the tool.** Following this rule will reduce the risk of electric shock, fire, or serious injury.
- **Battery tools do not have to be plugged into an electrical outlet; therefore, they are always in operating condition.** Be aware of possible hazards when not using your battery tool or when changing accessories. Following this rule will reduce the risk of electric shock, fire or serious personal injury.
- **Do not expose a battery pack or appliance to fire or excessive temperature.** Exposure to fire or temperature above 212 °F (100°C) may cause explosion.
- **Do not dispose of the batteries in a fire.** The cells may explode. Check with local codes for possible special disposal instructions.
- **Do not open or mutilate the battery.** Released electrolyte is corrosive and may cause damage to the eyes or skin. It may be toxic if swallowed.

- **Do not crush, drop or damage the battery pack.** Do not use a battery pack or charger that has been dropped or received a sharp blow. A damaged battery is subject to explosion. Properly dispose of a dropped or damaged battery immediately.
- **Batteries vent hydrogen gas and can explode in the presence of a source of ignition, such as a pilot light.** To reduce the risk of serious personal injury, never use any cordless product in the presence of open flame. An exploded battery can propel debris and chemicals. If exposed, flush with water immediately.
- **Do not charge the battery in a damp or wet location.** Following this rule will reduce the risk of electric shock.
- **Follow all charging instructions and do not charge the battery pack or appliance outside of the temperature range specified in the instructions.** Charging improperly or at temperatures outside of the specified range may damage the battery and increase the risk of fire. The specified temperature is greater than 41°F (5° C) and less than 104°F (40° C).
- **Under extreme usage or temperature conditions, battery leakage may occur.** If liquid comes in contact with your skin, wash immediately with soap and water, then neutralize with lemon juice or vinegar. If liquid gets in your eyes, flush them with clean water for at least 10 minutes, and then seek immediate medical attention. Following this rule will reduce the risk of serious personal injury.
- **Do not let gasoline, oils, petroleum-based products, etc. come in contact with plastic parts.** These substances contain chemicals that can damage, weaken or destroy plastic.
- **Have your battery pack serviced by a qualified repairperson using only identical replacement parts.** This will ensure that the safety of the battery pack is maintained.
- **Save these instructions.** Refer to them frequently and use them to instruct others who may use this tool. If you lend someone this tool, lend them these instructions also to prevent misuse of the product and possible injury.

SAVE THESE INSTRUCTIONS!

INTRODUCTION

Congratulations on your selection of a new generation of 56V Lithium-ion battery pack. It has been designed, engineered and manufactured to give you the best possible dependability and performance.

Should you experience any problem you cannot easily remedy, please contact EGO customer service center 1-855-EGO-5656.

This manual contains important information on to the safe assembly, operation and maintainance of your battery pack. Read it carefully before using the battery pack. Keep this manual handy so you can refer to it at any time.

SERIAL NUMBER _____ DATE OF PURCHASE _____

YOU SHOULD RECORD BOTH SERIAL NUMBER AND DATE OF PURCHASE AND KEEP IN A SAFE PLACE FOR FUTURE REFERENCE

SPECIFICATIONS

Battery	BA1400T/BA1400T-FC: 56V 2.5Ah Lithium-ion
	BA2240T/BA2240T-FC: 56V 4Ah Lithium-ion
	BA2242T/BA2242T-FC: 56V 4Ah Lithium-ion
	BA2800T/BA2800T-FC: 56V 5Ah Lithium-ion
	BA4200T/BA4200T-FC: 56V 7.5Ah Lithium-ion
	BA5600T/BA5600T-FC: 56V 10Ah Lithium-ion
	BA6720T/BA6720T-FC: 56V 12Ah Lithium-ion
Recommended Ambient Temperature for Charging	41°F-104°F(5°C-40°C)
Optimum Storage Temperature in Use	50°F-80°F(10°C-26°C)
Battery weight	BA1400T/BA1400T-FC: 2.87 lb. (1.30kg)
	BA2240T-BA2240T-FC: 4.19 lb. (1.9 kg)
	BA2242T/BA2242T-FC: 4.85 lb. (2.20 kg)
	BA2800T/BA2800T-FC: 4.96 lb. (2.25kg)
	BA4200T/BA4200T-FC: 6.39 lb. (2.90kg)
	BA5600T/BA5600T-FC: 7.72 lb. (3.50kg)
	BA6720T/BA6720T-FC: 8.05 lb. (3.65 kg)

DESCRIPTION

KNOW YOUR LITHIUM-ION BATTERY PACK (Fig. 1)

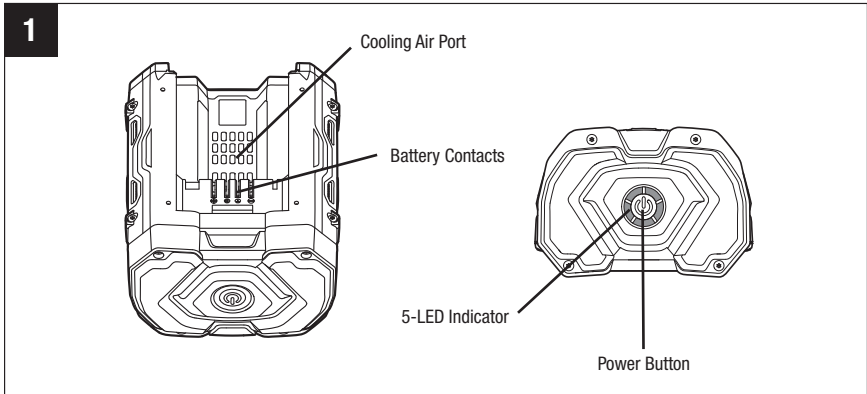

OPERATION

5-LED INDICATOR ON BATTERY PACK

This lithium-ion battery pack is equipped with a 5-LED indicator, press the power button to display the charge level or its working condition, the LED indicator will last for 10 seconds.

Battery charge level/ Working condition	5-LED indicator	5-LED Fuel Gauge Display
Charge level 80% to 100%		5-LED solid green
Charge level 60% to 80%		4-LED solid green
Charge level 40% to 60%		3-LED solid green
Charge level 20% to 40%		2-LED solid green
Charge level 10% to 20%		1-LED solid green
Charge level less than 10%		1-LED flashing red.
Low voltage		5-LED flashing red. The battery pack is nearly depleted and needs to be charged immediately.
Over temperature		5-LED solid red. Cool the battery pack until the temperature drops below 152°F (67°C).
Self maintenance	-	<p>Battery Self Maintenance can be visually identified by different LED color and flash sequences that may be observed on the battery fuel gauge, which is dependent on the battery as well as battery manufacturing date. Possible sequences are noted below.</p> <p>For BA1400T/BA2242TBA2800T/BA4200T/BA5600T/BA6720T:</p> <p>Sequence 1:</p> <ul style="list-style-type: none"> • 5 LEDs will shine solid red for 10 seconds, • 5 LEDs will turn off for 10 seconds, • 5 LEDs will turn solid red for 10 seconds. <p>Sequence will repeat until Self Maintenance process is complete.</p> <p>Sequence 2:</p> <ul style="list-style-type: none"> • 5 LEDs will flash green every two seconds. <p>Sequence will repeat until Self Maintenance process is complete</p> <p>For BA2240T</p> <p>-No special indicator</p>

BATTERY PROTECTION

The battery circuitry protects the battery pack from extreme temperature, over-discharge, and over-charge. To protect the battery from damage and prolong its life, the battery pack circuitry will turn off the battery pack if it becomes overloaded or if the temperature becomes too high during use. This may happen in extremely high torque, binding, and stalling situations. The battery pack will shut down with LED indicator shining red for 10s when its operating temperature exceeds 158°F (70°C), and will begin normal operation when it returns to 152°F (67°C).

NOTICE: A significantly reduced run time after fully charging the battery pack indicates that the batteries are near the end of their usable life and must be replaced.

COLD WEATHER OPERATION

This Lithium-Ion battery pack will provide optimal performance in temperatures between 50°F(10°C) and 80°F(26°C). When the battery pack is very cold, it may “pulse” for the first minute of use to warm itself. Put the battery pack on a tool and use the tool in a light application. After about a minute, the battery pack will have warmed itself and will operate normally.

WHEN TO CHARGE THE BATTERY PACK

NOTICE: Lithium-Ion battery packs are shipped partially charged. Before using it the first time, fully charge the battery pack.

NOTICE: This battery pack is equipped with an advanced self-maintenance function to extend the battery life. Depending on the battery charge, it will automatically perform a self-discharge operation after one month of storage. After this self-maintenance, the battery pack will enter sleep mode and maintain 30% of its charge capacity. If stored for a month or longer, fully recharge the battery before the next use. (Not applicable to BA2240T/BA2240T-FC which is equipped with other advanced technology to extend the battery life.)

It is not necessary to run down the battery pack charge before recharging. The Lithium-Ion battery can be charged at any time and will not develop a “memory” when charged after only a partial discharge. Use the 5-LED indicator to determine when the battery pack needs to be recharged.



HOW TO CHARGE THE BATTERY PACK

Follow the instructions in the Operator's Manual for the individual EGO Charger.

TO ATTACH AND DETACH THE BATTERY PACK

Follow the instructions in the Operator's Manual for the individual EGO product.

MAINTENANCE

⚠ WARNING: To avoid serious personal injury, always remove the battery pack from the tool when cleaning or performing any maintenance.

⚠ WARNING: When servicing, use only identical EGO replacement parts. Use of any other parts may create a hazard or cause product damage.

⚠ WARNING: It is not recommended to use compressed dry air as a cleaning method for the battery pack. If cleaning with compressed air is the only method to apply, always wear safety goggles or safety glasses with side shields when using compressed air to clean the tool. If the operation is dusty, also wear a dust mask.

GENERAL MAINTENANCE

Avoid using solvents when cleaning plastic parts. Most plastics are susceptible to damage from various types of commercial solvents and may be damaged by their use. Use clean clothes to remove dirt, dust, oil, grease, etc.

⚠ WARNING: Do not at any time let brake fluids, gasoline, petroleum-based products, penetrating oils, etc. to come in contact with plastic parts. Chemicals can damage, weaken or destroy plastic which may result in serious personal injury.

⚠ WARNING: To reduce the risk of fire, personal injury, and product damage due to a short circuit, never immerse your tool, battery pack or charger in fluid or allow a fluid to flow inside them. Corrosive or conductive fluids, such as seawater, certain industrial chemicals, and bleach or bleach containing products, etc., Can cause a short circuit.

BATTERIES

The battery pack is equipped with Lithium-Ion rechargeable batteries. The duration of use from each charge will depend on the type of work performed.

The batteries in this tool have been designed to provide maximum trouble-free life. Like all batteries, they will eventually wear out.

Do not disassemble the battery pack or attempt to replace the batteries. Handling of the batteries, especially when wearing rings and jewelry could result in a serious burn.

To obtain the longest possible battery life, read and understand the operator's manual.

- It is good practice to unplug the charger and remove the Lithium-Ion battery pack when not in use.

For Lithium-Ion battery pack storage longer than 30 days:

Store the Lithium-Ion battery pack where the temperature is below 80°F (26°C) and free of moisture.

- Store Lithium-Ion battery packs in a 30%-50% charged condition.
- Every six months of storage, fully charge the Lithium-Ion battery pack.
- Exterior may be cleaned with a cloth or soft non-metallic brush.

NOTICE: This battery pack has equipped with an advanced self-maintenance function. It can maintain 30% of its charge capacity automatically after it is stored over one month. (Not applicable to BA2240T/BA2240T-FC, which is equipped with other advanced technology to extend the battery life.)

BATTERY PACK REMOVAL AND PREPARATION FOR RECYCLING



To preserve natural resources, please recycle or dispose of batteries properly. This product contains lithium-ion batteries. Local, state, or federal laws may prohibit disposal of lithium-ion batteries in ordinary trash. Consult your local waste authority for information regarding available recycling and/or disposal options.

⚠ WARNING: Upon removal of the battery pack for disposal or recycling, cover the battery pack's terminals with heavy-duty adhesive tape. Do not attempt to destroy or disassemble the battery pack or remove any of its components. Lithium-Ion batteries must be recycled or disposed of properly. Also, never touch the terminals with metal objects and/or body parts as a short circuit may result. Keep away from children. Failure to comply with these warnings could result in fire and/or serious injury.

TROUBLESHOOTING

PROBLEM	CAUSE	SOLUTION
The battery pack charge is reduced after more than one month of non-use.	The battery pack has automatically performed self-maintenance to extend its life.	Fully recharge the battery pack before use.
The battery endcap gets warm during storage. Either 5 LEDs shine solid red for 10 seconds, then go out and remain off for 10 seconds, then shine solid red for 10 seconds, or the 5 LEDs flash green for every two seconds. This difference is based on battery version.	The battery pack is automatically performed self-maintenance to extend battery life. The LEDs will run the cycle until the self-maintenance is finished.	No action is required; this is normal.
The 5-LED indicator shines red when the battery pack is working.	The battery is too hot.	Cool the battery pack until its temperature drops below 152°F (67°C).
The battery will not charge correctly on the charger. (The charger doesn't work and shines the cold/heat battery indicator).	The battery pack is too hot or too cold.	Allow the battery pack to cool down or warm up. If charging does not restart when the battery pack returns to the normal temperature, reinsert the battery pack.



WARRANTY

EGO WARRANTY POLICY

5-year limited warranty on EGO POWER+ outdoor power equipment and portable power for personal, household use.

3-year limited warranty on EGO POWER+ System battery packs and chargers for personal, household use. An additional 2-year extended warranty applies for the 10.0Ah/12.0Ah battery whether sold separately (Model# BA5600T/BA6720T) or included with any tool, if it is registered within 90 days of purchase. 5-year limited warranty on CHV1600 charger, designed for use with Zero Turn Riding Mower for personal, household use.

2 year/1year limited warranty on EGO outdoor power equipment, portable power, battery packs, and chargers for professional and commercial use.

The detailed warranty periods by products can be found online at <http://egopowerplus.com/warranty-policy>.

Please contact EGO Customer Service Toll-Free at 1-855-EGO-5656 any time you have questions or warranty claims.

LIMITED SERVICE WARRANTY

EGO products are warranted against defects in material or workmanship from the date of original retail purchase for the applicable warranty period. Defective product will receive free repair.

- a) This warranty applies only to the original purchaser from an authorized EGO retailer and may not be transferred. Authorized EGO retailers are identified online at <http://egopowerplus.com/warranty-policy>.
- b) The warranty period for reconditioned or factory certified products used for residential purpose is 1 year, for industrial, professional or commercial purpose is 90 days.
- c) The warranty period for routine maintenance parts, such as, but not limited to, ride-on mower seat, wheels, tires, anti-scalp wheels, brake disc, friction block, blades, trimmer heads, chain bars, saw chains, belts, scraper bars, rubber paddles, augers, skid shoes, blower nozzles, and all other EGO accessories is 90 days for residential purpose, 30 days for industrial, professional or commercial purpose. These parts are covered for 90/30 days from manufacture defects in normal working conditions.

- d) This warranty is void if the product has been used for rental purpose.
- e) This warranty does not cover the damage resulting from modification, alteration or unauthorized repair.
- f) This warranty only covers defects arising under normal usage and does not cover any malfunction, failure or defect resulting from misuse, abuse (including overloading of the product beyond capacity and immersion in water or other liquid), accidents, neglect or lack of proper installation, and improper maintenance or storage.
- g) This warranty does not cover normal deterioration of the exterior finish, including but not limited to scratches, dents, paint chips, or to any corrosion or discoloring by heat, abrasive and chemical cleaners.

HOW TO OBTAIN SERVICE

For warranty service, please contact EGO customer service toll-free at **1-855-EGO-5656**. When requesting warranty service, you must present the original dated sales receipt. An authorized service center will be selected to repair the product according to the stated warranty terms. When bringing your product to the authorized service center, there may be a small deposit that will be required when dropping off your tool. This deposit is refundable when the repair service is deemed to be covered under warranty.

ADDITIONAL LIMITATIONS

To the extent permitted by applicable law, all implied warranties, including warranties of MERCHANTABILITY or FITNESS FOR A PARTICULAR PURPOSE, are disclaimed. Any implied warranties, including warranties of merchantability or fitness for a particular purpose, that cannot be disclaimed under state law are limited to the applicable warranty period defined at the beginning of this article.

Chervon North America is not responsible for direct, indirect, incidental or consequential damages.

Some states do not allow limitations on how long an implied warranty lasts and/or do not allow the exclusion or limitation of incidental or consequential damages, so the above limitations may not apply to you.

This warranty gives you specific legal rights, and you may also have other rights which vary from state to state.

For customer service contact us toll-free at: **1-855-EGO-5656 or EGOPOWERPLUS.COM**. EGO Customer Service, 769 SEWARD AVE NW / Suite 102 Grand Rapids, MI 49504

EGO™

POWER⁺ BATTERY

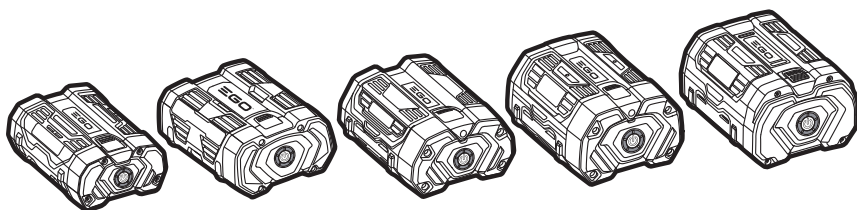

**CHARGEZ LE BLOC-PILE AVANT
LA PREMIÈRE UTILISATION**

GUIDE D'UTILISATION

BLOC-PILE DE 56 V ET DE 2.5AH/4AH/5AH/7.5AH/10AH /12AH

**NUMÉRO DE MODÈLE BA1400T/BA2240T/BA2242T/BA2800T
/BA4200T /BA5600T/BA6720T/BA1400T-FC/BA2240T-FC
/BA2242T-FC /BA2800T-FC/BA4200T-FC/BA5600T-FC/BA6720T-FC**

⚠ AVERTISSEMENT : Afin de réduire les risques de blessure, l'utilisateur doit lire et comprendre le guide d'utilisation avant d'utiliser ce produit. Conservez le présent guide afin de pouvoir le consulter ultérieurement.

TABLE DES MATIÈRES

Symboles de sécurité	23
Consignes de sécurité	24-29
Caractéristiques techniques	30
Description	31
Fonctionnement	31-34
Entretien	35-36
Dépannage	37
Garantie	38-39

LISEZ TOUTES LES INSTRUCTIONS!



ASSUREZ-VOUS DE LIRE ET DE
COMPRENDRE LE GUIDE D'UTILISATION

Ce bloc-pile est doté de nombreuses caractéristiques qui rendent son utilisation plus plaisante et agréable. Ce produit a été essentiellement conçu selon des critères de sécurité, de rendement et de fiabilité pour en faciliter l'entretien et le fonctionnement.

SYMBOLES DE SÉCURITÉ

L'objectif des symboles de sécurité est d'attirer votre attention sur les dangers potentiels. Vous devez examiner attentivement et bien comprendre les symboles de sécurité et les explications qui les accompagnent. Les symboles d'avertissement n'éliminent pas le danger d'eux-mêmes. Les consignes et les avertissements qui y sont associés ne remplacent en aucun cas les mesures préventives adéquates.

⚠ AVERTISSEMENT : Avant d'utiliser l'outil, assurez-vous de lire et comprendre toutes les consignes de sécurité présentes dans ce guide d'utilisation, notamment toutes les consignes de sécurité indiquées par « **DANGER** », « **AVERTISSEMENT** » et « **ATTENTION** ». Le fait de ne pas respecter toutes les consignes de sécurité ci-dessous peut occasionner une décharge électrique, un incendie ou des blessures graves.



⚠ AVERTISSEMENT : L'utilisation de tout outil électrique peut occasionner la projection de corps étrangers dans les yeux et ainsi entraîner des lésions oculaires graves. Avant d'utiliser un outil électrique, veillez à toujours porter des lunettes de protection couvrantes ou à écrans latéraux, ou un masque complet au besoin. Nous recommandons le port d'un masque de sécurité

panoramique par-dessus les lunettes ou de lunettes de sécurité standard avec écrans latéraux. Portez toujours un équipement de protection oculaire conforme à la norme ANSI Z87.1.

⚠ AVERTISSEMENT : Risque d'incendie et de brûlure. Évitez de recharger, de démonter, de chauffer à plus de 100 °C (212 °F) ou d'incinérer l'article. Tenez le bloc-pile hors de la portée des enfants et gardez-le dans son emballage original jusqu'au moment de l'utiliser. Jetez rapidement les piles usées selon la réglementation locale en matière de recyclage ou de mise au rebut.

CONSIGNES DE SÉCURITÉ IMPORTANTES

Cette page illustre et décrit les symboles de sécurité qui peuvent être présents sur ce produit. Vous devez lire, comprendre et suivre toutes les instructions présentes sur l'appareil avant d'entamer son assemblage ou son utilisation.

V	Volt	Tension
A	Ampère	Courant
Hz	Hertz	Fréquence (cycles par seconde)
W	Watt	Puissance
min	Minutes	Durée
~	Courant alternatif	Type de courant
≡	Courant continu	Type de courant ou caractéristique de courant
n_0	Vitesse à vide	Vitesse de rotation à vide
... /min	Par minute	Tours par minute
	Symbole de recyclage	Le produit fonctionne à l'aide de piles au lithium-ion (Li-ion). La législation locale, provinciale ou fédérale peut interdire la mise au rebut des piles dans les ordures ménagères. Consultez l'organisme local de gestion des déchets au sujet des possibilités offertes pour la mise au rebut ou le recyclage.

	<p>Avertissement concernant l'humidité</p>	<p>N'exposez pas cet appareil à la pluie et évitez de l'utiliser dans des endroits humides.</p>
	<p>Assurez-vous de lire et de comprendre le guide d'utilisation</p>	<p>Afin de réduire les risques de blessure, l'utilisateur doit lire et comprendre le guide d'utilisation avant d'utiliser ce produit.</p>
	<p>Protection oculaire</p>	<p>Lorsque vous utilisez l'article, portez toujours des lunettes de sécurité couvrantes ou à écrans latéraux, ou un masque complet.</p>
	<p>Alerte de sécurité</p>	<p>Précautions destinées à assurer votre sécurité.</p>

⚠ AVERTISSEMENT : Vous devez lire et comprendre toutes les instructions. Le fait de ne pas respecter toutes les consignes de sécurité ci-dessous peut occasionner une décharge électrique, un incendie ou des blessures graves. Le terme « outil électrique » dans tous les avertissements indiqués ci-dessous désigne les outils électriques avec cordon ou les outils électriques alimentés par un bloc-pile (sans fil).

⚠ AVERTISSEMENT : Pour assurer la sécurité et la fiabilité de l'appareil, toutes les réparations doivent être effectuées par un technicien en entretien et en réparation qualifié.

SÉCURITÉ DE L'AIRE DE TRAVAIL

- **Maintenez l'aire de travail propre et bien éclairée.** Les aires de travail sombres et encombrées sont propices aux accidents.
- **Ne faites pas fonctionner d'outil électrique dans un environnement explosif, par exemple en présence de poussière, de gaz ou de liquides inflammables. Les outils électriques provoquent des étincelles, qui peuvent enflammer la poussière ou les émanations.**

SÉCURITÉ ÉLECTRIQUE

- **N'exposez pas les outils électriques à la pluie ni à tout autre liquide.**
L'infiltration d'eau dans un outil électrique augmente les risques de décharge électrique.
- **Utilisez l'article uniquement avec les chargeurs indiqués ci-dessous :**

BLOCS-PILES	CHARGEUR
BA1400T, BA1400T-FC, BA2240T, BA2240T-FC, BA2242T, BA2242T-FC, BA2800T, BA2800T-FC, BA4200T, BA4200T-FC, BA5600T, BA5600T-FC, BA6720T, BA6720T-FC	CH2100, CH2100-FC, CH5500, CH5500-FC, CH2800D, CH2800D-FC, CH7000, CH7000-FC, CH3200, CH3200-FC

UTILISATION ET ENTRETIEN DU BLOC-PILE

- **Prenez des mesures afin d'éviter que l'outil se mette en marche accidentellement.** Assurez-vous que l'interrupteur est sur la position d'arrêt avant de brancher l'appareil sur un bloc-piles, de le ramasser ou de le transporter. Transporter l'appareil avec le doigt sur l'interrupteur ou le brancher lorsque l'interrupteur est à la position ON (marche) augmentent les risques d'accident.
- **Retirez le bloc-piles de l'appareil avant d'effectuer des réglages, de changer des accessoires ou de le ranger.** Ces mesures de sécurité préventives réduisent les risques de mettre accidentellement l'appareil en marche.
- **Ne tentez pas de modifier ni de réparer l'appareil ou le bloc-piles, sauf comme indiqué dans les instructions pour l'utilisation et l'entretien.**
- **N'utilisez pas un bloc-piles ou un appareil endommagé ou modifié.** Les blocs-piles modifiés ou endommagés peuvent fonctionner de façon imprévisible et présenter un risque d'incendie, d'explosion ou de blessures.
- **Rechargez le bloc-pile uniquement au moyen des chargeurs indiqués par le fabricant.** Un chargeur non adapté à un type de bloc-pile peut provoquer un incendie s'il est utilisé avec un bloc-pile différent de celui pour lequel il a été conçu.
- **Utilisez l'outil électrique uniquement avec le bloc-pile expressément indiqué.** L'utilisation de tout autre bloc-pile peut constituer un risque de blessure et d'incendie.

- **Lorsque vous n'utilisez pas le bloc-pile, conservez-le à l'écart d'autres objets métalliques, comme des trombones, des pièces de monnaie, des clés, des clous, des vis et d'autres petits objets métalliques qui peuvent connecter une borne à une autre.** Un court-circuit entre les bornes du bloc-pile peut occasionner des brûlures et un incendie.
- **Dans des conditions abusives, un liquide peut être éjecté du bloc-pile; évitez tout contact avec celui-ci. Si vous entrez accidentellement en contact avec ce liquide, rincez avec de l'eau. Si vos yeux entrent en contact avec ce liquide, consultez un médecin.** Le liquide éjecté du bloc-pile peut causer des irritations et des brûlures.

ENTRETIEN

- **Suivez les instructions dans la section sur l'entretien de ce guide.** L'utilisation de pièces non autorisées et le non-respect des instructions d'entretien peuvent entraîner des risques de choc et de blessures.

RÈGLES DE SÉCURITÉ PARTICULIÈRES

- **Familiarisez-vous avec votre outil électrique. Lisez attentivement le guide d'utilisation. Prenez connaissance des usages et des limites de l'outil, ainsi que des risques potentiels propres à celui-ci.** En suivant cette règle, vous réduirez les risques de choc électrique, d'incendie et de blessures graves.
- **Les outils munis d'un bloc-pile n'ont pas besoin d'être branchés sur une prise de courant. Par conséquent, ils sont toujours prêts à l'emploi.** Prenez conscience des dangers potentiels lorsque vous ne vous servez pas de l'outil muni d'un bloc-pile ou au moment de changer les accessoires. En suivant cette règle, vous réduirez les risques de choc électrique, d'incendie et de blessures graves.
- **N'exposez pas un bloc-piles ou un appareil à un feu ou à une température excessive.** L'exposition au feu ou à une température supérieure à 100 °C (212 °F) peut provoquer une explosion.
- **Ne jetez pas les piles au feu.** Les cellules pourraient exploser. Consultez la réglementation locale pour connaître les instructions de mise au rebut.
- **Ne tentez pas d'ouvrir ni d'endommager le bloc-pile.** L'électrolyte qu'il contient est corrosif et peut causer des lésions oculaires ou cutanées. Il peut être toxique s'il est ingéré.
- **Évitez d'écraser, de laisser tomber ou d'endommager le bloc-pile.** N'utilisez aucun bloc-pile ni chargeur qui a été échappé ou qui a reçu un coup brusque. Un bloc-pile endommagé pourrait exploser. Jetez sans tarder tout bloc-pile qui a été échappé ou endommagé.

- **Les piles évacuent de l'hydrogène gazeux et peuvent exploser en présence d'une source d'inflammation, comme une flamme pilote.** Pour réduire les risques de blessures graves, n'utilisez jamais un appareil sans fil près d'une flamme nue. Lorsqu'un bloc-pile explose, des débris et des produits chimiques en sont expulsés. En cas d'exposition, rincez à l'eau immédiatement.
- **Ne rechargez pas le bloc-pile dans un endroit humide ou mouillé.** En suivant cette règle, vous réduirez les risques de choc électrique.
- **Suivez toutes les instructions pour le chargement et ne chargez pas le bloc-piles ou l'appareil en dehors de la plage de température spécifiée dans les instructions.** Une recharge inadéquate ou effectuée à des températures en dehors de la plage spécifiée peut endommager le bloc-piles et augmenter le risque d'incendie. La température doit être supérieure à 5 °C (41 °F) et inférieure à 40 °C (104 °F).
- **Dans des conditions d'utilisation intenses ou de températures extrêmes, il se peut que le bloc-pile fuie.** Si le liquide entre en contact avec votre peau, lavez-la immédiatement avec du savon et de l'eau, puis neutralisez-la à l'aide de jus de citron ou de vinaigre. Si le liquide entre en contact avec vos yeux, rincez-les abondamment pendant au moins 10 minutes, puis consultez un médecin. En suivant cette règle, vous réduirez les risques de blessures graves.
- **Ne laissez pas de l'essence, des huiles, des produits à base de pétrole, etc., entrer en contact avec les pièces en plastique.** Ces substances contiennent des produits chimiques pouvant endommager, affaiblir ou détruire le plastique.
- **Faites entretenir votre bloc-pile par un réparateur qualifié en utilisant uniquement des pièces de remplacement identiques.** Cela permet de maintenir le bloc-pile sécuritaire.
- **Conservez ces instructions.** Consultez-les régulièrement et utilisez-les pour expliquer le fonctionnement de l'outil à d'autres personnes qui l'utiliseraient. Si vous prêtez cet outil à une personne, prêtez-lui également ces instructions afin de prévenir un usage inapproprié de l'article et des blessures potentielles.

CONSERVEZ CES INSTRUCTIONS!

INTRODUCTION

Nous vous félicitons d'avoir choisi un bloc-pile au lithium-ion de 56 V de nouvelle génération. Il a été conçu et fabriqué afin de vous offrir la meilleure fiabilité et le meilleur rendement possible.

Si vous éprouvez un problème que vous n'arrivez pas à régler facilement, veuillez communiquer avec le centre de service à la clientèle d'EGO au 1 855 EGO-5656.

Ce guide contient des renseignements importants sur l'assemblage, le fonctionnement et l'entretien en toute sécurité du bloc-pile. Lisez-le attentivement avant d'utiliser le bloc-pile. Conservez ce guide à portée de main afin de pouvoir le consulter à tout moment.

NUMÉRO

DATE

DE SÉRIE _____

D'ACHAT _____

NOUS VOUS RECOMMANDONS DE NOTER LE NUMÉRO DE SÉRIE ET LA DATE D'ACHAT ET DE LES CONSERVER EN LIEU SÛR AFIN DE POUVOIR LES CONSULTER ULTÉRIEUREMENT.

CARACTÉRISTIQUES TECHNIQUES

Bloc-pile	BA1400T/BA1400T-FC: 56V 2.5Ah Lithium-ion
	BA2240T/BA2240T-FC: 56V 4Ah Lithium-ion
	BA2242T/BA2242T-FC: 56V 4Ah Lithium-ion
	BA2800T/BA2800T-FC: 56V 5Ah Lithium-ion
	BA4200T/BA4200T-FC: 56V 7.5Ah Lithium-ion
	BA5600T/BA5600T-FC: 56V 10Ah Lithium-ion
	BA6720T/BA6720T-FC: 56V 12Ah Lithium-ion
Température ambiante recommandée pour charger	5 °C à 40 °C (41 °F à 104 °F)
Température d'entreposage optimale en cours d'utilisation	10 °C à 26 °C (50 °F à 80 °F)
Poids du bloc-pile	BA1400T/BA1400T-FC: 2,87 lb. (1,30kg)
	BA2240T/BA2240T-FC: 4,19 lb. (1,9 kg)
	BA2242T/BA2242T-FC: 4.85 lb. (2.20 kg)
	BA2800T/BA2800T-FC: 4,96 lb. (2,25kg)
	BA4200T/BA4200T-FC: 6,39 lb. (2,90kg)
	BA5600T/BA5600T-FC: 7,72 lb. (3,50kg)
	BA6720T/BA6720T-FC: 8.05 lb. (3.65 kg)

DESCRIPTION



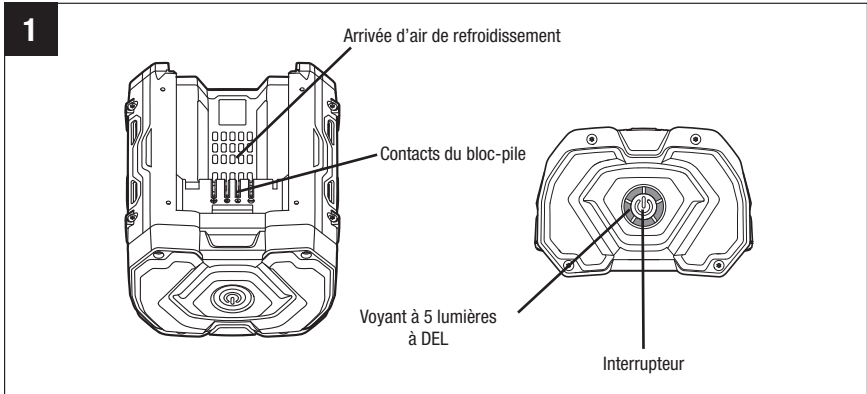





DESCRIPTION DU BLOC-PILE AU LITHIUM-ION (Fig. 1)



FONCTIONNEMENT

INDICATEUR DE MISE EN MARCHÉ DU BLOC-PILE

Ce bloc-piles au lithium-ion est muni d'un voyant à 5 lumières à DEL. Appuyez sur l'interrupteur pour afficher le niveau de charge ou la condition de fonctionnement. Le voyant à DEL restera allumé pendant 10 secondes.

Niveau de charge de la pile/ condition de fonctionnement	Voyant à 5 lumières à DEL	Affichage de l'indicateur de charge des piles à 5 DEL
Niveau de charge 80% to 100%		5 DEL, brillant continuellement en vert
Niveau de charge 60% to 80%		4 DEL, brillant continuellement en vert
Niveau de charge 40% to 60%		3 DEL, brillant continuellement en vert
Niveau de charge 20% to 40%		2 DEL, brillant continuellement en vert
Niveau de charge 10% to 20%		1 DEL, brillant continuellement en vert
Niveau de charge inférieur à 10%		1 lumière à DEL rouge clignotant
La tension est basse.		5 lumières à DEL rouge clignotant Le bloc-piles est presque déchargé et doit être rechargé immédiatement.
Température trop haute		5 lumières à DEL rouge brillant Laissez le bloc-piles refroidir; sa température doit être inférieure à 67 °C (152 °F).

<p>Entretien automatique</p>	<p>-</p>	<p>L'auto-entretien de la pile peut être identifié visuellement par différentes séquences de couleurs et de clignotements des DEL qui peuvent être observées sur l'indicateur de charge des piles, ce qui dépend de la pile ainsi que de sa date de fabrication. Les séquences possibles sont indiquées ci-dessous.</p> <p>Pour BA1400T/BA2242TBA2800T/BA4200T/BA5600T/BA6720T:</p> <p>Séquence 1 :</p> <ul style="list-style-type: none"> • 5 DEL s'allument et brillent continuellement en rouge pendant 10 secondes, • 5 DEL s'éteignent et restent éteintes pendant 10 secondes, • 5 DEL brillent continuellement en rouge pendant 10 secondes. <p>La séquence se répète jusqu'à ce que le processus d'auto-entretien soit terminé.</p> <p>Séquence 2 :</p> <ul style="list-style-type: none"> • 5 DEL clignoteront en vert toutes les deux secondes. <p>La séquence se répète jusqu'à ce que le processus d'auto-entretien soit terminé</p> <p>Pour BA2240T</p> <p>-Aucun indicateur particulier</p>
------------------------------	----------	---

PROTECTION DU BLOC-PILE

Les circuits du bloc-pile le protègent des températures extrêmes, d'une décharge excessive et d'une surcharge. En cas de surcharge ou si la température devient trop élevée en cours d'utilisation, les circuits du bloc-pile empêcheront le bloc-pile de fonctionner pour éviter qu'il subisse des dommages et pour prolonger sa durée de vie. Cette situation peut se produire lorsque le couple est extrêmement élevé ou bien en cas de grippage ou de blocage. Si le voyant à DEL rouge brillant est allumé pendant 10 secondes, le bloc-pile s'éteindra automatiquement lorsque la température de fonctionnement est supérieure à 70 °C (158 °F) et fonctionnera de nouveau normalement lorsque la température baissera à 67 °C (152 °F).

AVERTISSEMENT : Une durée de fonctionnement vraiment réduite après une charge complète signifie que la fin de la vie utile des piles approche et que celles-ci doivent être remplacées.

FONCTIONNEMENT PAR TEMPS FROID

Ce bloc-pile au lithium-ion offre un rendement optimal lorsque la température se situe entre 10 °C (50 °F) et 26 °C (80 °F). Lorsque le bloc-pile est très froid, il se peut qu'il fonctionne par « à-coups » pendant la première minute pour se réchauffer. Fixez le bloc-pile sur un outil, puis faites-en une utilisation légère. Après environ une minute, le bloc-pile sera réchauffé et fonctionnera normalement.

QUAND CHARGER LE BLOC-PILE

AVERTISSEMENT : Les blocs-piles au lithium-ion sont partiellement chargés au moment de la livraison. Chargez complètement le bloc-pile avant sa première utilisation.

AVERTISSEMENT : Ce bloc-pile est doté d'une fonction avancée d'auto-entretien qui permet de prolonger sa vie. Chargez complètement le bloc-pile avant de l'entreposer pour une période prolongée. Le bloc-pile se déchargera automatiquement après avoir été entreposé pendant un mois. Il est courant que le couvercle du bloc-pile devienne chaud durant ce processus. Le voyant vert de l'indicateur à DEL clignotera toutes les deux secondes pour vous rappeler que le bloc pile est en mode auto-entretien. Après cet auto-entretien, le bloc-pile se mettra en veille et maintiendra 30 % de sa capacité de charge. Si le bloc pile a été entreposé pendant un mois ou plus, chargez-le complètement avant la prochaine utilisation. (Non disponible pour le modèle BA2240T/BA2240T-FC, qui est pourvu d'une autre technologie avancée pour prolonger la durée de vie des piles.)

Il n'est pas nécessaire d'attendre que le bloc-pile soit entièrement déchargé avant de le recharger. Vous pouvez charger le bloc-pile au lithium-ion n'importe quand; il ne subira pas l'« effet mémoire » si vous le chargez lorsqu'il est partiellement déchargé. Vérifiez le voyant à 5 lumières à DEL pour déterminer s'il est nécessaire de recharger le bloc-piles.

CHARGE DU BLOC-PILE

Suivez les instructions du Mode d'emploi pour le chargeur EGO individuel.

FIXATION ET RETRAIT DU BLOC-PILE

Suivez les instructions qui se trouvent dans le guide d'utilisation de chaque produit EGO.

ENTRETIEN

⚠ AVERTISSEMENT : Pour éviter des blessures graves, retirez toujours le bloc-pile avant de procéder à l'entretien ou au nettoyage de l'outil.

⚠ AVERTISSEMENT : Lorsque vous procédez à l'entretien de l'article, utilisez uniquement des pièces de remplacement EGO identiques à celles d'origine. L'utilisation de toute autre pièce peut constituer un danger ou endommager le produit.

⚠ AVERTISSEMENT : Il n'est pas recommandé d'utiliser de l'air comprimé pour nettoyer le bloc-pile. Si le nettoyage à l'air comprimé est la seule méthode possible, portez toujours des lunettes de sécurité couvrantes ou à écrans latéraux lorsque vous nettoyez l'outil de cette manière. Si la tâche génère de la poussière, portez également un masque antipoussières.

ENTRETIEN GÉNÉRAL

Évitez d'utiliser des solvants sur les pièces en plastique. La plupart des plastiques sont susceptibles d'être endommagés par divers types de solvants commerciaux. Utilisez un linge propre pour enlever la terre, la poussière, l'huile, la graisse, etc.

⚠ AVERTISSEMENT : Ne laissez jamais du liquide pour freins, de l'essence, des produits à base de pétrole, etc., entrer en contact avec les pièces en plastique. Les produits chimiques peuvent endommager, affaiblir ou détruire le plastique et poser ainsi des risques de blessures graves.

⚠ AVERTISSEMENT : Pour réduire le risqué d'incendie, de blessures corporelles et de dommages causés par un court-circuit, ne jamais immerger l'outil, le bloc-piles ou le chargeur dans un liquide ou laisser couler un fluide à l'intérieur de celui-ci. Les fluides corrosives ou conducteurs, tels que l'eau de mer, certains produits chimiques industriels, les produits de blanchiment ou de blanchiment, etc., peuvent provoquer un court-circuit.

PILES

Le bloc-pile contient des piles rechargeables au lithium-ion. La durée d'utilisation suivant chaque charge dépend du type de travail effectué. Comme toutes les piles, elles finiront par s'user.

Les piles contenues dans cet outil ont été conçues pour fonctionner longtemps et sans problèmes.

Ne démontez pas le bloc-pile et ne tentez pas de remplacer les piles. Si vous touchez les piles, surtout si vous portez des bagues et des bijoux, vous pourriez subir de graves brûlures.

Pour prolonger le plus possible la durée de vie du bloc-pile, assurez-vous de lire et de comprendre les instructions qui se trouvent dans le guide d'utilisation.

- Il est bon de débrancher le chargeur et de retirer le bloc-pile au lithium-ion lorsque vous ne l'utilisez pas.

Lorsque vous rangez le bloc-pile pendant plus de 30 jours :

Rangez le bloc-pile dans un endroit sans humidité et où la température est inférieure à 26 °C (80 °F).

- Rangez le bloc-pile au lithium-ion lorsque son niveau de charge se situe entre 30 et 50 %.
- Lorsqu'il est rangé depuis six mois, chargez complètement le bloc-pile au lithium-ion.
- Vous pouvez nettoyer l'extérieur à l'aide d'un linge ou d'une brosse douce non métallique.

AVERTISSEMENT : Ce bloc-pile est muni d'une fonction avancée d'auto-entretien. Celle-ci maintient automatiquement la capacité de charge du bloc-pile à 30 % lorsque ce dernier a été rangé pendant plus d'un mois. (Non disponible pour le modèle BA2240T/BA2240T-FC, qui est pourvu d'une autre technologie avancée pour prolonger la durée de vie des piles.)

RETRAIT DU BLOC-PILE ET PRÉPARATION POUR LE RECYCLAGE



Pour préserver les ressources naturelles, veuillez recycler ou jeter les piles de manière appropriée. Ce produit contient des piles au lithium-ion. La législation locale, provinciale ou fédérale peut interdire la mise au rebut des piles au lithium-ion dans les ordures ménagères. Consultez l'organisme local de gestion des déchets au sujet des possibilités offertes pour la mise au rebut ou le recyclage.

⚠ AVERTISSEMENT : Après avoir retiré le bloc-pile à des fins de mise au rebut ou de recyclage, couvrez les bornes de celui-ci à l'aide de ruban adhésif robuste. Ne tentez pas de détruire ou de démonter le bloc-pile ni de retirer ses composants. Vous devez recycler ou jeter les piles au lithium-ion de manière appropriée. De plus, ne touchez jamais les bornes à l'aide d'un objet métallique ou d'une partie du corps, car cela pourrait causer un court-circuit. Gardez l'article hors de la portée des enfants. Le non-respect de ces avertissements pourrait causer un incendie ou de graves blessures.

DÉPANNAGE

PROBLÈME	CAUSE	SOLUTION
La charge du bloc-pile diminue lorsque vous ne l'utilisez pas pendant plus d'un mois.	Le bloc-pile a effectué un auto-entretien automatique pour prolonger sa durée de vie.	Rechargez complètement le bloc-pile avant de l'utiliser.
L'embout du bloc-pile devient chaud durant l'entreposage. Soit les 5 DEL brillent continuellement en rouge pendant 10 secondes, puis elles s'éteignent et restent éteintes pendant 10 secondes, et ensuite elles brillent continuellement en rouge pendant 10 secondes, soit les 5 DEL clignotent en vert toutes les deux secondes. Cette différence est basée sur la version de la pile.	Le bloc-pile effectue un auto-entretien automatique pour prolonger la durée de la pile. Les DEL s'allumeront/s'éteindront ainsi tout au long du cycle jusqu'à la fin de l'opération d'entretien automatique.	Aucune intervention n'est nécessaire; cela est tout à fait normal.
Le voyant à 5 lumières à DEL rouge brille lorsque le bloc-piles fonctionne.	Le bloc-pile est trop chaud.	Laissez le bloc-pile refroidir jusqu'à une température inférieure à 67 °C (152 °F).
La pile ne chargera pas correctement sur le chargeur. (Le chargeur ne fonctionne pas et l'indicateur de température (froid/chaud) des piles s'allume en conséquence).	Le bloc-pile est trop chaud ou trop froid.	Laissez le bloc-piles refroidir ou se réchauffer. Si la charge ne redémarre pas lorsque le bloc-piles revient à la température normale, réinsérez le bloc-piles.

GARANTIE

POLITIQUE D'EGO EN MATIÈRE DE GARANTIE

Garantie limitée de 5 ans sur les équipements d'alimentation électrique d'extérieur EGO POWER+ et les équipements d'alimentation électrique portable pour un usage personnel et domestique.

Garantie limitée de 3 ans sur les blocs-piles et chargeurs du système EGO POWER+ pour un usage personnel et domestique. Une extension de garantie supplémentaire de deux ans s'applique à la pile de 10,0 Ah/12,0 Ah, qu'elle soit vendue séparément (Modèle N° BA5600T/BA6720T) ou incluse avec un outil quelconque, à condition d'être enregistrée dans les 90 jours de l'achat. Garantie limitée de cinq ans sur le chargeur CHV1600, conçu pour être employé avec la tondeuse à conducteur porté à rayon de braquage zéro pour utilisation personnelle, résidentielle.

Garantie limitée de 2 ans/1 an sur les équipements d'alimentation électrique d'extérieur, les équipements d'alimentation électrique portables, les blocs-piles et les chargeurs EGO pour un usage professionnel et commercial.

Les périodes de garantie détaillées de chaque produit sont indiquées en ligne à l'adresse <http://egopowerplus.com/warranty-policy>.

Veillez communiquer avec le service à la clientèle d'EGO au 1 855 EGO-5656 (numéro sans frais) pour toute question sur les réclamations au titre de la garantie.

GARANTIE LIMITÉE

Les produits EGO sont garantis contre tout défaut de matériel ou de fabrication à compter de la date d'achat d'origine pour la période de garantie applicable. Les produits défectueux recevront une réparation gratuite.

- a) Cette garantie ne s'applique qu'à l'acheteur original auprès d'un revendeur agréé EGO, et elle ne peut pas être cédée. Les revendeurs agréés EGO sont identifiés en ligne à l'adresse <http://egopowerplus.com/warranty-policy>
- b) La période de garantie pour les produits remis en état ou certifiés par l'usine utilisés à des fins résidentielles est de 1 an, et de 90 jours lorsqu'ils sont utilisés à des fins industrielles, professionnelles ou commerciales.
- c) La période de garantie pour les pièces d'entretien de routine, telles que, mais sans s'y limiter, le siège de la tondeuse à conducteur porté, les roues, les pneus, les roues anti-scalp, le disque de frein, le bloc de friction, les lames, les têtes de coupe, les barres de chaîne, les chaînes de scie, les courroies, les barres de raclage, les palettes en caoutchouc, les tarières, les patins, les buses de soufflante et tous les autres accessoires EGO est de 90 jours à des fins résidentielles ou de 30 jours à des fins industrielles, professionnelles ou commerciales. Ces pièces sont couvertes pendant 90 ou 30 jours contre tout défaut de fabrication dans des conditions d'utilisation normales.

- d) La présente garantie n'est pas valide si le produit a été utilisé aux fins de location.
- e) La présente garantie ne couvre pas les dommages résultant d'une modification, d'une altération ou d'une réparation non autorisée.
- f) Cette garantie couvre uniquement les défauts survenant dans des conditions normales d'utilisation et ne couvre aucun dysfonctionnement ou défaut ni aucune défaillance découlant d'un usage inapproprié ou abusif (notamment la surcharge du produit et son immersion dans l'eau ou dans tout autre liquide), d'un accident, d'une négligence, d'une installation inadéquate et de tout entretien ou entreposage inadéquat.
- g) La présente garantie ne couvre pas la détérioration normale du fini extérieur, notamment les rayures, les bosselures, les craquelures de la peinture ou toute corrosion ou décoloration résultant de la chaleur, de produits abrasifs ou de nettoyeurs chimiques.

RÉCLAMATION AU TITRE DE LA GARANTIE

Pour faire une réclamation au titre de la garantie, veuillez communiquer avec le service à la clientèle d'EGO au **800-346-9876 (800-EGO-ZTRM)** (numéro sans frais). Lorsque vous faites une réclamation au titre de la garantie, vous devez présenter le reçu de vente original. Un centre de service autorisé sera sélectionné pour la réparation du produit conformément aux conditions de garantie prescrites. Il se peut qu'un petit dépôt soit exigé lorsque vous laissez votre outil dans un centre de service autorisé. Ce dépôt est remboursable lorsque le service de réparation est considéré comme étant couvert par la garantie.

RESTRICTIONS SUPPLÉMENTAIRES

Dans la mesure permise par la loi en vigueur, toutes les garanties implicites, y compris les garanties de QUALITÉ MARCHANDE ou D'ADÉQUATION À UN USAGE PARTICULIER, sont exclues. Toute garantie implicite, y compris la garantie de qualité marchande ou d'adéquation à un usage particulier, qui ne peut être rejetée en vertu de la loi de l'État ou de la province est limitée à la période de garantie applicable définie au début de cet article.

Chervon North America n'est pas responsable des dommages accessoires, consécutifs, indirects ou directs.

Certaines provinces n'autorisent pas les restrictions de durée de garantie implicite, ou l'exclusion ou la restriction des dommages consécutifs et accessoires; c'est pourquoi les restrictions ci-dessus peuvent ne pas s'appliquer à votre cas.

Cette garantie vous confère des droits précis. Il est possible que vous disposiez également d'autres droits, qui varient d'une province à l'autre.

Pour communiquer avec le service à la clientèle, veuillez composer le numéro sans frais suivant : **800-346-9876 (800-EGO-ZTRM)** ou consulter le site Web **EGOPOWERPLUS.COM**.

EGO Customer Service, 769 SEWARD AVE NW / Suite 102 Grand Rapids, MI 49504, États-Unis.

EGO™

POWER+ BATTERY

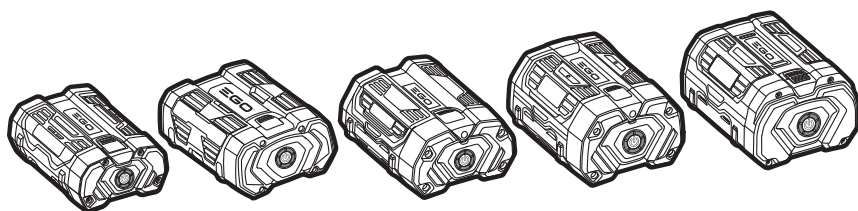

**CARGUE LA BATERÍA ANTES DE
USARLA POR PRIMERA VEZ**

MANUAL DEL USUARIO

BATERÍA DE 56 V

2.5AH/4AH/5AH/7.5AH/10AH /12AH

**MODELO NÚMERO BA1400T/BA2240T/BA2242T/BA2800T/BA4200T
/BA5600T/BA6720T/BA1400T-FC/BA2240T-FC/BA2242T-FC
/BA2800T-FC/BA4200T-FC/BA5600T-FC/BA6720T-FC**

⚠ ADVERTENCIA: Para reducir el riesgo de lesiones, el usuario debe leer y comprender el Manual del usuario antes de usar el producto. Guarde estas instrucciones para consultarlas en el futuro.

ÍNDICE

Símbolos de seguridad	43
Instrucciones de seguridad	44-49
Especificaciones	50
Descripción	51
Operación	51-54
Mantenimiento	55-56
Solución de problemas	57
Garantía	58-60

LEA TODAS LAS INSTRUCCIONES



LEA Y COMPRENDA
EL MANUAL DEL OPERADOR

Este paquete de baterías cuenta con diversas características que hacen que su uso sea mas placentero y agradable. A la hora del diseño de este producto, se le dio prioridad a la seguridad, al rendimiento y a la confiabilidad, lo que facilita su mantenimiento y funcionamiento.

SÍMBOLOS DE SEGURIDAD

Estos símbolos de seguridad se utilizan para advertirle sobre los posibles peligros. Los símbolos de seguridad y las explicaciones que los acompañan merecen cuidadosa atención y comprensión. Por sí solos, los símbolos de advertencia no eliminan los peligros. Las instrucciones y advertencias que proporcionan no reemplazan a las medidas adecuadas de prevención de accidentes.

⚠️ ADVERTENCIA: Antes de utilizar esta herramienta, asegúrese de leer y comprender todas las instrucciones de seguridad en este Manual del usuario, incluidos todos los símbolos de alerta de seguridad como **“PELIGRO”**, **“ADVERTENCIA”** y **“PRECAUCIÓN”**. Si no se siguen todas las instrucciones que se indican a continuación, se pueden producir descargas eléctricas, incendios o lesiones personales graves.







⚠️ ADVERTENCIA: La operación de cualquier herramienta eléctrica puede causar que se disparen objetos extraños hacia sus ojos, lo que puede resultar en daños graves en los ojos. Antes de comenzar a operar una herramienta eléctrica, use siempre gafas protectoras o anteojos de seguridad con protección lateral y un protector facial si es necesario. Le recomendamos usar una máscara de seguridad de visión amplia sobre anteojos o anteojos de seguridad estándar con protección lateral. Use siempre protección ocular con la marca de cumplimiento de la norma ANSI Z87.1.

⚠️ ADVERTENCIA: Peligro de incendios y quemaduras. No recargue, desarme, caliente por encima de los 100 °C (212 °F), ni incinere. Mantenga la batería fuera del alcance de los niños y en su empaque original hasta que esté listo para usarlo. Deseche las baterías usadas adecuadamente de acuerdo con las regulaciones de residuos y reciclado locales.

INSTRUCCIONES DE SEGURIDAD

Esta página presenta y describe los símbolos de seguridad que pueden aparecer en este producto. Lea, comprenda y siga todas las instrucciones que figuran en la máquina antes de intentar ensamblarla y operarla.

V	Voltio	Voltaje
A	Amperios	Corriente
Hz	Hertz	Frecuencia (ciclos por segundo)
W	Vatio	Potencia
min	Minutos	Tiempo
~	Corriente alterna	Tipo de corriente
≡	Corriente continua	Tipo o característica de la corriente
n_0	Velocidad sin carga	Velocidad de rotación, sin carga
... /min	Por minuto	Revoluciones por minuto
	Símbolos de reciclaje	Este producto usa baterías de ion de litio. Las leyes locales, estatales o federales pueden prohibir que las baterías se desechen junto con la basura normal. Consulte con la autoridad de residuos local para obtener información acerca de las opciones de reciclado o de desecho disponibles.

	<p>Alerta de condiciones húmedas</p>	<p>No exponga el producto a la lluvia ni lo use en lugares húmedos.</p>
	<p>Lea y comprenda el manual del operador</p>	<p>Para reducir el riesgo de lesiones, el usuario debe leer y comprender el Manual del usuario antes de usar este producto.</p>
	<p>Protección ocular</p>	<p>Use siempre gafas protectoras o anteojos con protección lateral y un protector facial al operar este producto.</p>
	<p>Alerta de seguridad</p>	<p>Precauciones que involucran su seguridad.</p>

⚠ ADVERTENCIA: Lea y comprenda todas las instrucciones. Si no se siguen todas las instrucciones que se indican a continuación, se pueden producir descargas eléctricas, incendios o lesiones personales graves. El término “herramienta eléctrica” en todas las advertencias que figuran a continuación se refiere a las herramientas eléctricas que funcionan con conexión eléctrica o a batería (inalámbricas).

⚠ ADVERTENCIA: Para garantizar la seguridad y confiabilidad, todas las reparaciones las debe realizar un técnico calificado.

SEGURIDAD DEL ÁREA DE TRABAJO

- **Mantenga el área de trabajo limpia y con buena iluminación.** Las áreas desordenadas y oscuras pueden provocar accidentes.
- **No opere herramientas eléctricas en ambientes explosivos, como en presencia de líquidos, gases o polvos inflamables.** Las herramientas eléctricas producen chispas que pueden encender el polvo o los gases.

SEGURIDAD ELÉCTRICA

- **No exponga las herramientas eléctricas a lluvia ni a condiciones húmedas.** Si entra agua en una herramienta eléctrica, aumentará el riesgo de descarga eléctrica.
- **Use únicamente con los siguientes cargadores:**

PAQUETES DE BATERÍA	CARGADOR
BA1400T, BA1400T-FC, BA2240T, BA2240T-FC, BA2242T, BA2242T-FC, BA2800T, BA2800T-FC, BA4200T, BA4200T-FC, BA5600T, BA5600T-FC, BA6720T, BA6720T-FC	CH2100, CH2100-FC, CH5500, CH5500-FC, CH2800D, CH2800D-FC, CH7000, CH7000-FC, CH3200, CH3200-FC

CUIDADO Y USO DE LA HERRAMIENTA A BATERÍA

- **Evite un arranque accidental. Asegúrese de que el interruptor esté en la posición de apagado antes de conectar el paquete de baterías o antes de levantar o transportar el electrodoméstico.** Transportar el electrodoméstico con el dedo en el interruptor o enchufar electrodomésticos que tienen el interruptor encendido aumenta las posibilidades de accidentes.
- **Desconecte el paquete de baterías del electrodoméstico antes de realizarle cualquier ajuste, cambiar accesorios o almacenarlo.** Este tipo de medidas de seguridad preventivas reduce el riesgo de arranques accidentales del electrodoméstico.
- **No modifique ni intente reparar el electrodoméstico o el paquete de baterías (si corresponde) excepto como se indica en las instrucciones de uso y cuidado.**

- **No utilice un paquete de baterías ni el electrodoméstico si están dañados o modificados.** Las baterías dañadas o modificadas pueden mostrar una conducta impredecible que podría provocar incendios, explosiones o riesgo de lesiones.
- **Recargue solamente con los cargadores especificados por el fabricante.** Es posible que un cargador adecuado para un tipo de paquete de baterías pueda generar un riesgo de incendio cuando se lo utilice con otro paquete de baterías.
- **Use herramientas eléctricas solo con paquetes de baterías específicamente designados.** El uso de cualquier otro paquete de baterías puede generar un riesgo de lesiones e incendio.
- **Cuando el paquete de baterías no se use, manténgalo alejado de otros objetos metálicos como clips para papeles, monedas, clavos, tornillos u otros objetos de metal pequeños que puedan crear una conexión de una terminal a la otra.** Un cortocircuito en las terminales de la batería pueden provocar quemaduras o un incendio.
- **Bajo condiciones de maltrato, la batería puede liberar líquido. Evite el contacto él. Si entra en contacto con el líquido accidentalmente, enjuáguese con agua. Si el líquido entra en contacto con los ojos, busque además ayuda médica.** El líquido que libera la batería puede causar irritación o quemaduras.

MANTENIMIENTO

- **Siga las instrucciones en la sección “Mantenimiento” de este manual.** El uso de piezas no autorizadas o el incumplimiento de las instrucciones de mantenimiento puede generar un riesgo de descarga eléctrica o de lesiones.

REGLAS DE SEGURIDAD ESPECÍFICAS

- **Conozca su herramienta eléctrica. Lea el Manual del usuario detalladamente. Aprenda las aplicaciones y las limitaciones, al igual que los peligros potenciales específicos relacionados con la herramienta.** Si sigue esta regla, reducirá el riesgo de descarga eléctrica, incendio o lesiones graves.
- **Las herramientas a batería no necesitan estar conectadas a un enchufe, por lo tanto siempre se encuentran en condiciones de funcionar.** Conozca los peligros posibles que existen cuando no usa su herramienta a batería o cuando cambia los accesorios. Si sigue esta regla, reducirá el riesgo de descarga eléctrica, incendio o lesiones personales graves.
- **No exponga el paquete de baterías ni el electrodoméstico al fuego o a una temperatura excesiva.** La exposición al fuego o a temperaturas por encima de los 100 °C (212 °F) podría causar una explosión.

- **No arroje las baterías al fuego.** Las células pueden explotar. Consulte los códigos locales para conocer las posibles instrucciones de desecho especiales.
- **No abra ni rompa la batería.** Los electrolitos liberados son corrosivos y pueden causar daños en los ojos o la piel. Si se traga puede ser tóxico.
- **No aplaste, deje caer o dañe el paquete de baterías.** No use un paquete de baterías o cargador que se haya caído o que haya recibido un golpe fuerte. Una batería dañada está sujeta a explosión. Deseche adecuadamente y de inmediato la batería golpeada o dañada.
- **Las baterías descargan gas de hidrógeno y pueden explotar en presencia de una fuente de ignición, como una llama piloto.** Para reducir el riesgo de lesiones personales graves, no use nunca ningún producto a batería en presencia de una llama abierta. Una batería explotada puede liberar residuos y químicos. Si entra en contacto, enjuague con agua inmediatamente.
- **No cargue la batería en un lugar mojado o húmedo.** Si sigue esta regla, reducirá el riesgo de descarga eléctrica.
- **Siga todas las instrucciones de carga y no cargue el paquete de baterías ni el electrodoméstico fuera del rango de temperatura especificado en las instrucciones.** La carga inadecuada o a temperaturas fuera del rango especificado podría dañar la batería y aumentar el riesgo de incendio. La temperatura especificada es mayor que 5 °C (41 °F) y menor que 40 °C (104 °F).
- **En condiciones de temperatura o usos extremos, la batería puede sufrir un derrame.** Si el líquido liberado entra en contacto con su piel, lave inmediatamente con agua y jabón, luego neutralice con jugo de limón o vinagre. Si le entra líquido en los ojos, enjuague con agua limpia por al menos 10 minutos y luego busque atención médica inmediata. Si sigue esta regla, reducirá el riesgo de lesiones personales graves.
- **No permita que las partes plásticas entren en contacto con gasolina, aceites, productos a base de petróleo, etc.** Estas sustancias contienen químicos que pueden dañar, debilitar o destruir el plástico.
- **Asegúrese de que su paquete de baterías reciba el mantenimiento de un técnico calificado que use únicamente piezas de repuesto idénticas.** Esto garantizará que se mantenga la seguridad del paquete de baterías.
- **Guarde estas instrucciones.** Consúltelas con frecuencia y úselas para dar instrucciones a otras personas que puedan usar esta herramienta. Si le presta esta herramienta a alguien, préstele también estas instrucciones para evitar el mal uso del producto y posibles lesiones.

GUARDE ESTAS INSTRUCCIONES

INTRODUCCIÓN

Felicitaciones por elegir una paquete de baterías iones de litio de 56 V de última generación. Está pensada, diseñada y fabricada para brindarle el mejor rendimiento y confiabilidad posibles.

En caso de que tuviera algún problema que no pudiera resolver fácilmente, comuníquese con el Centro de Servicio al Cliente de EGO al 1-855-EGO-5656.

Este manual contiene información importante para el ensamblaje, la operación y el mantenimiento seguro de su paquete de baterías. Léalo atentamente antes de usar la paquete de baterías. Mantenga este manual a mano para poder consultarlo en cualquier momento.

NÚMERO DE SERIE _____	FECHA DE COMPRA _____
--------------------------	--------------------------

DEBE ANOTAR EL NÚMERO DE SERIE Y LA FECHA DE COMPRA, Y CONSERVARLOS EN UN LUGAR SEGURO PARA CONSULTARLOS EN EL FUTURO. PLACE FOR FUTURE REFERENCE

ESPECIFICACIONES

Batería	BA1400T/BA1400T-FC: 56V 2.5Ah Lithium-ion
	BA2240T/BA2240T-FC: 56V 4Ah Lithium-ion
	BA2242T/BA2242T-FC: 56V 4Ah Lithium-ion
	BA2800T/BA2800T-FC: 56V 5Ah Lithium-ion
	BA4200T/BA4200T-FC: 56V 7.5Ah Lithium-ion
	BA5600T/BA5600T-FC: 56V 10Ah Lithium-ion
	BA6720T/BA6720T-FC: 56V 12Ah Lithium-ion
Temperatura ambiente recomendada para cargar	Entre 5 °C y 40 °C (entre 41 °F y 104 °F)
Temperatura de almacenamiento óptima en uso	Entre 10 °C y 26 °C (entre 50 °F y 80 °F)
Peso de la batería	BA1400T/BA1400T-FC: 2.87 lb. (1.30kg)
	BA2240T/BA2240T-FC: 4.19 lb. (1.9 kg)
	BA2242T/BA2242T-FC: 4.85 lb. (2.20 kg)
	BA2800T/BA2800T-FC: 4.96 lb. (2.25kg)
	BA4200T/BA4200T-FC: 6.39 lb. (2.90kg)
	BA5600T/BA5600T-FC: 7.72 lb. (3.50kg)
	BA6720T/BA6720T-FC: 8.05 lb. (3.65 kg)

DESCRIPCIÓN



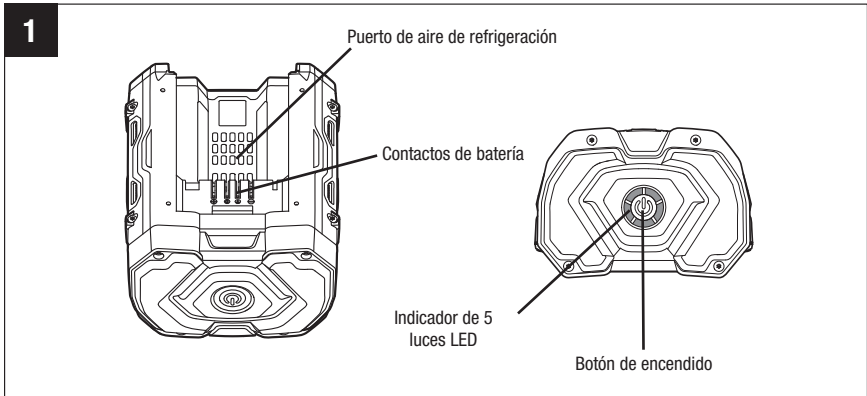





CONOZCA SU PAQUETE DE BATERÍAS DE ION DE LITIO (Fig. 1)



OPERACIÓN

INDICADOR DE ENCENDIDO EN EL PAQUETE DE BATERÍAS

Este paquete de baterías de litio-ion está equipado con un indicador de 5 luces LED, presione el botón de encendido para mostrar el nivel de carga o su condición de funcionamiento, el indicador LED durará 10 segundos.

Nivel de carga de la batería/ condición de funcionamiento	Indicador de 5 luces LED	Visualización del indicador de combustible con 5 luces LED
Nivel de carga 80% to 100%		5 luces LED en verde continuo
Nivel de carga 60% to 80%		4 luces LED en verde continuo
Nivel de carga 40% to 60%		3 luces LED en verde continuo
Nivel de carga 20% to 40%		2 luces LED en verde continuo
Nivel de carga 10% to 20%		1 luz LED en verde continuo
Nivel de carga menor que 10%		1 LED rojo intermitente.
El voltaje es bajo		5 LED rojo intermitente. El paquete de baterías está casi vacío y se debe cargar inmediatamente.
Exceso de temperatura		5 LED rojo brillante. Enfríe el paquete de baterías hasta que la temperatura disminuya por debajo de los 67 °C (152 °F).

<p>Automantenimiento</p>	<p>-</p>	<p>El automantenimiento de la batería se puede identificar visualmente por diferentes secuencias de color y parpadeo de las luces LED que se pueden observar en el indicador de combustible de la batería, lo cual depende de la batería, así como de la fecha de fabricación de la batería. Las secuencias posibles se indican a continuación.</p> <p>Para la BA1400T/BA2242TBA2800T/BA4200T/BA5600T/BA6720T:</p> <p>Secuencia 1:</p> <ul style="list-style-type: none"> • Las 5 luces LED se encenderán en rojo continuo durante 10 segundos, • Las 5 luces LED se apagarán durante 10 segundos, • Las 5 luces LED se encenderán en rojo continuo durante 10 segundos. <p>La secuencia se repetirá hasta que el proceso de automantenimiento se haya completado.</p> <p>Secuencia 2:</p> <ul style="list-style-type: none"> • Las 5 luces LED parpadearán en verde cada dos segundos. <p>La secuencia se repetirá hasta que el proceso de automantenimiento se haya completado</p> <p>Para la BA2240T</p> <p>-No hay indicador especial</p>
--------------------------	----------	---

PROTECCIÓN DE LA BATERÍA

Los circuitos de la batería protegen al paquete de baterías de temperaturas extremas, descargas y cargas excesivas. Para proteger a la batería de daños y prolongar su vida útil, los circuitos del paquete de baterías lo apagarán si se sobrecarga o si la temperatura se vuelve muy alta durante su uso. Esto puede suceder en situaciones de torsión extremadamente altas, en que se pega el motor o en que se detiene bruscamente. El paquete de baterías se apagará con el indicador de luces LED color rojo brillante durante 10 segundos cuando la temperatura de funcionamiento exceda los 70 °C (158 °F) y comenzará el funcionamiento normal cuando vuelva a 67 °C (152 °F).

AVISO: Un tiempo de funcionamiento considerablemente reducido luego de haber cargado el paquete de baterías completamente indica que las baterías están por cumplir su vida útil y deben reemplazarse.

OPERACIÓN EN CLIMAS FRÍOS

El paquete de baterías de iones de litio funcionará de manera óptima en temperaturas que se encuentren entre 10 °C (50 °F) y 26 °C (80 °F). Cuando el paquete de baterías esté muy frío, puede “latir” durante el primer minuto de uso para calentarse. Coloque el paquete de baterías en una herramienta y use la herramienta en una aplicación liviana. Luego de aproximadamente un minuto, el paquete de baterías se habrá calentado y funcionará normalmente.

CUÁNDO CARGAR EL PAQUETE DE BATERÍAS

AVISO: Los paquetes de baterías de iones de litio se envían parcialmente cargados. Antes de usarlo por primera vez, cárguelo completamente.

AVISO: Este paquete de baterías cuenta con una función de automantenimiento avanzada para extender la vida útil de la batería. Cárguelo por completo antes de almacenarlo por un largo tiempo. Después de un mes de almacenaje, la batería se descargará sola automáticamente. Es común que la tapa de la batería se caliente durante este proceso. El indicador LED parpadeará de color verde cada dos segundos para recordarle que la batería está en el modo de automantenimiento. Luego de este automantenimiento, el paquete de baterías pasará a modo inactivo y mantendrá 30% de su capacidad de carga. Si la batería estuvo almacenada por un mes o más, cárguela por completo antes de usarla de nuevo. (No aplicable al BA2240T/BA2240T-FC, que está equipado con otra tecnología avanzada para prolongar la vida útil de la batería).

No es necesario agotar la carga del paquete de baterías para volver a cargarlo. La batería de iones de litio se puede cargar en cualquier momento y no desarrollará una “memoria” cuando se la cargue luego de solo una descarga parcial. Use el indicador de 5 luces LED para determinar cuando se deba recargar el paquete de baterías.

CÓMO CARGAR EL PAQUETE DE BATERÍAS

Siga las instrucciones incluidas en el manual del operador para el cargador EGO individual.

PARA COLOCAR Y RETIRAR EL PAQUETE DE BATERÍAS

Siga las instrucciones del Manual del usuario para el producto individual de EGO.

MANTENIMIENTO

⚠ ADVERTENCIA: Para evitar lesiones personales graves, retire siempre el paquete de baterías de la herramienta cuando realice limpieza o cualquier tipo de mantenimiento.

⚠ ADVERTENCIA: Cuando realice el mantenimiento, solo utilice piezas de repuesto de EGO idénticas. El uso de otras piezas puede generar un peligro o dañar el producto.

⚠ ADVERTENCIA: No se recomienda el uso de aire comprimido seco como método de limpieza para el paquete de baterías. Si el único método de limpieza disponible es el aire comprimido seco, use siempre gafas protectoras o anteojos de seguridad con protección lateral cuando utilice el aire comprimido para limpiar la herramienta. Si la operación libera polvo, use también una máscara antipolvo.

MANTENIMIENTO GENERAL

Evite el uso de solventes para limpiar las partes de plástico. La mayoría de los plásticos son susceptibles a diferentes tipos de solventes comerciales y pueden resultar dañados por el uso de dichos solventes. Utilice paños limpios para eliminar la suciedad, el polvo, el aceite, la grasa, etc. (No aplicable al BA2240T/BA2240T-FC, que está equipado con otra tecnología avanzada para prolongar la vida útil de la batería).

⚠ ADVERTENCIA: No permita en ningún momento que las partes plásticas entren en contacto con líquidos de freno, gasolina, productos a base de petróleo, aceites penetrantes, etc. Los químicos pueden dañar, debilitar o destruir el plástico, lo que puede resultar en lesiones personales graves.

⚠ ADVERTENCIA: Para reducir el riesgo de incendio, lesiones personales y daños al producto debido a un cortocircuito, no sumerja nunca la herramienta, el paquete de baterías o el cargador en líquido ni permita que fluya un fluido dentro de ellos. Los fluidos corrosivos o conductivos, como el agua de mar, ciertos productos químicos industriales y blanqueadores o lejías que contienen, etc., pueden causar un cortocircuito.

BATERÍAS:

El paquete de baterías está equipado con baterías de iones de litio recargables. La duración de cada carga dependerá del tipo de trabajo que se realice.

Las baterías en esta herramienta se diseñaron para brindar una vida útil máxima y sin problemas. Al igual que todas las baterías, se gastarán en algún momento.

No desarme el paquete de baterías ni intente remplazar las baterías. La manipulación de las baterías, en especial si se usan anillos o joyas, puede causar quemaduras graves.

Para obtener la vida útil más larga posible, lea y comprenda el manual del usuario.

- Es recomendable desenchufar el cargador y retirar el paquete de baterías de iones de litio cuando no se use.

Si se guarda el paquete de baterías de iones de litio por más de 30 días:

Guarde el paquete de baterías iones de litio en un lugar que se encuentre a una temperatura menor a 26 °C (80 °F) y libre de humedad.

- Guarde los paquetes de baterías de iones de litio con entre 30 % y 50 % de carga.
- Cada seis meses de almacenamiento, cargue completamente el paquete de baterías de iones de litio.
- El exterior puede limpiarse con un paño o un cepillo no metálico suave.

AVISO: Este paquete de baterías está equipado con una función de automantenimiento avanzada. Puede mantener 30 % de su capacidad de carga automáticamente luego de guardarse por más de un mes.

CÓMO RETIRAR EL PAQUETE DE BATERÍAS Y PREPARARLO PARA EL RECICLAJE



Para preservar los recursos naturales, recicle o deseche las baterías adecuadamente. Este producto contiene baterías de iones de litio. Las leyes locales, estatales o federales pueden prohibir que las baterías de iones de litio se desechen junto con la basura normal. Consulte con la autoridad de residuos local para obtener información acerca de las opciones de reciclado o de desecho disponibles.

⚠ ADVERTENCIA: Al retirar el paquete de baterías para desecharlo o reciclarlo, cubra sus terminales con cinta adhesiva resistente. No intente romper o desarmar el paquete de baterías ni retirar ninguno de sus componentes. Las baterías de iones de litio deben reciclarse o desecharse adecuadamente. Además, nunca toque las terminales con objetos metálicos o con alguna parte del cuerpo ya que pueden producirse cortocircuitos. Mantenga fuera del alcance de los niños. Si no cumple con estas advertencias, pueden producirse incendios o lesiones graves.

SOLUCIÓN DE PROBLEMAS

PROBLEMA	CAUSA	SOLUCIÓN
La carga del paquete de baterías se reduce si pasa más de un mes sin usarlo.	El paquete de baterías realizó la función de automantenimiento para extender su vida útil.	Antes de usarlo por primera vez, cargue completamente el paquete de baterías.
La tapa de la batería se calienta durante el almacenaje. Las 5 luces LED se encienden en rojo continuo durante 10 segundos, luego se apagan y permanecen apagadas durante 10 segundos, y a continuación se encienden en rojo continuo durante 10 segundos, o las 5 luces LED parpadean en verde cada dos segundos. Esta diferencia se basa en la versión de batería.	El paquete de baterías cuenta con la función de automantenimiento para extender su vida útil. Las luces LED realizarán el ciclo hasta que el automantenimiento haya terminado.	No es necesario hacer nada; esto es normal.
El indicador de 5 luces LED emite una luz roja brillante cuando el paquete de baterías está en funcionamiento.	La batería está demasiado caliente.	Deje enfriar el paquete de baterías hasta que la temperatura descienda por debajo de los 67 °C (152 °F).
La batería no se carga correctamente en el cargador. (El cargador no funciona y se enciende el indicador de batería fría/caliente).	El paquete de baterías está muy caliente o muy frío.	Deje que el paquete de batería se enfríe o se caliente. Si el proceso de carga no se reinicia cuando el paquete de batería regrese a la temperatura normal, reinserte dicho paquete.

GARANTÍA

POLÍTICA DE GARANTÍA

Garantía limitada de 5 años en equipos de energía para exteriores y energía portátil EGO POWER+ para uso doméstico personal.

Garantía limitada de 3 años en paquetes de batería y cargadores del Sistema EGO POWER+ para uso personal doméstico. Se aplica una garantía extendida adicional de 2 años para la batería de 10,0 Ah/12,0 Ah, tanto si se vende por separado (núm. de modelo BA5600T/BA6720T) como si se incluye con cualquier herramienta, si se registra dentro del plazo de 90 días después de su compra. Garantía limitada de 5 años en el cargador CHV1600, diseñado para utilizarse con la cortadora de césped con asiento con radio de giro cero para uso personal doméstico.

Garantía limitada de 2 años/1 año en equipos de energía para exteriores, energía portátil, paquetes de baterías y cargadores EGO para uso profesional y comercial.

Los períodos de garantía detallados por productos se pueden encontrar en línea en <http://egopowerplus.com/warranty-policy>.

Sírvase contactar a Servicio al Cliente de EGO llamando gratis al 800-346-9876 (800-EGO-ZTRM) en cualquier momento en que tenga preguntas o reclamos bajo garantía.

GARANTÍA LIMITADA DE SERVICIO

Los productos EGO están garantizados contra defectos de material o de fabricación a partir de la fecha de compra original al por menor durante el período de garantía aplicable. El producto defectuoso será reparado gratuitamente.

- a) Esta garantía se aplica solo al comprador original a un minorista EGO autorizado y no se podrá transferir. Los minoristas EGO autorizados se identifican en línea en <http://egopowerplus.com/warranty-policy>
- b) El período de garantía para productos reacondicionados o certificados de fábrica que se utilizan para fines residenciales es de 1 año, para fines industriales, profesionales o comerciales es de 90 días.

- c) El período de garantía para las piezas de mantenimiento de rutina, tales como, pero sin limitarse a, asiento de cortadora de césped con asiento, ruedas, llantas, ruedas anticorte al ras, disco de freno, bloque de fricción, cuchillas, cabezales de orilladora, espadas de cadena, cadenas de sierra, correas, barras rascadoras, paletas de caucho, barrenas, zapatas antideslizantes, boquillas de soplador y todos los demás accesorios EGO, es de 90 días para fines residenciales y 30 días para fines industriales, profesionales o comerciales. Estas piezas están cubiertas durante 90/30 días contra defectos de fabricación en condiciones de trabajo normales.
- d) Esta garantía queda nula si el producto se ha puesto en alquiler.
- e) Esta garantía no cubre daños producto de modificaciones, alteraciones o reparaciones no autorizadas.
- f) Esta garantía solo cubre defectos que surjan del uso normal y no cubre el mal funcionamiento, las fallas ni los defectos que resulten del mal uso, el abuso (que incluye la sobrecarga del producto más allá de su capacidad y sumergirlo en agua o en cualquier otro líquido), accidentes, negligencia o falta de instalación adecuada y mantenimiento o almacenamiento inadecuados.
- g) Esta garantía no cubre el deterioro normal del acabado exterior, incluidos, entre otros, rayones, abolladuras, trozos de pintura o cualquier corrosión o decoloración producida por el calor o limpiadores químicos y abrasivos.

CÓMO OBTENER EL SERVICIO

Para obtener el servicio de garantía, póngase en contacto con Servicio al Cliente de EGO de manera gratuita al **800-346-9876 (800-EGO-ZTRM)**. Cuando pida un servicio cubierto por la garantía, debe presentar el recibo con la fecha original de venta. Un centro de servicio autorizado será seleccionado para reparar el producto de acuerdo con los términos establecidos en la garantía. Cuando lleve el producto al centro de servicio autorizado, es posible que deba hacer un pequeño depósito cuando deje la herramienta. Este depósito se reembolsará cuando se considere que el servicio de reparación se haya cubierto con la garantía.

LIMITACIONES ADICIONALES

En la medida en que la ley aplicable lo permita, se deniegan todas las garantías implícitas, inclusive las garantías de COMERCIALIZACIÓN o IDONEIDAD PARA UN PROPÓSITO ESPECÍFICO. Todas las garantías implícitas, inclusive las garantías de comerciabilidad o idoneidad para un propósito específico, que no se puedan denegar bajo la ley estatal, están limitadas al período de garantía aplicable definido al comienzo de este artículo.



Chervon North America no se hará responsable por daños directos, indirectos, accidentales o resultantes.

Algunos estados no permiten limitaciones con respecto a la duración de una garantía implícita y/o no permiten la exclusión o limitación de daños accidentales o resultantes, de modo que las limitaciones antes descritas podrían no aplicarse en su caso.

Esta garantía le otorga derechos legales específicos, pero podría tener también otros derechos que varían según el estado.

Para obtener el servicio al cliente, póngase en contacto con nosotros de manera gratuita al: **1-855-EGO-5656** o visite: **EGOPOWERPLUS.COM**

EGO Customer Service, 769 SEWARD AVE NW / Suite 102 Grand Rapids, MI 49504

03/2022

The number "60" is displayed in a large, bold, black, sans-serif font.

BATERÍA DE 56 V, 2.5AH/4AH/5AH/7.5AH/10AH/12AH